

Каталог RU



№ 5





# Каталог RU № 5

## ПО СОСТОЯНИЮ НА 01.07.2017

Принимаются исключительно наши условия продажи, поставки и оплаты.  
Представленные изображения могут не соответствовать по цвету, размеру или оформлению соответствующим продуктам. Приведённые цены теряют свою актуальность с выходом нового прайс-листа.

Приобретение продукции Jung осуществляется только через сеть официальных дистрибьюторов и официальных партнеров.

## ОБОЗНАЧЕНИЯ

-  Новинка
-  Возможна степень защиты IP 44
-  Возможна лазерная маркировка
-  Возможна печатная маркировка

# Механизмы

	Артикул	Стр.
	<b>Балансирный выключатель 10 AX / 250 В ~</b> однополюсный 501 U	14
	двухполюсный 502 U	14
	универсальный (проходной) 506 U	14
	перекрёстный 507 U	14
	<b>16 AX / 400 В ~</b> трехполюсный 503 U	14
	<b>Балансирный контрольный выключатель</b> <b>10 AX / 250 В ~</b> двухполюсный 502 KOU	14
	универсальный (проходной) 506 KOU	14
	<b>16 AX / 400 В ~</b> трехполюсный 503 KOU	14
	<b>Самовозвратный выключатель 10 AX / 250 В ~</b> двухполюсный 502 TU	14
	универсальный (проходной) 506 TU	14
	перекрёстный 507 TU	14
	<b>Самовозвратный контрольный выключатель</b> <b>10 AX / 250 В ~</b> двухполюсный 502 KOTU	15
	универсальный (проходной) 506 KOTU	15
	<b>Балансирный выключатель 20 AX / 250 В ~</b> однополюсный с НО контактом 501-20 U	14
	универсальный (проходной) 506-20 U	14
	перекрёстный 507-20 U	14
	<b>Балансирный контрольный выключатель</b> с НО контактом 501-20 KOU	14
	двухполюсный 502-20 KOU	14
	универсальный (проходной) 506-20 KOU	14
	<b>Кнопка без фиксации 10 AX / 250 В ~</b> однополюсная с НО контактом 531 U	15
	двухполюсная, НО контакты 532 U	15
	однополюсная с переключающим контактом 533 U	15
	однополюсная с НО контактом и отдельным сигнальным контактом 534 U	15
	двухполюсная с переключающими контактами 533-2 U	15
	с 2 НО контактами, Клавиша в нейтральном положении 10 А 531-41 U	15
	<b>Балансирный выключатель 10 AX / 250 В ~</b> двухклавишный 505 U	15
	двухклавишный универсальный (проходной) 509 U	15
	<b>Балансирный двухклавишный выключатель</b> <b>10 AX / 250 В ~</b> с подсветкой с 2-мя лампами тлеющего разряда 505 U 5	15
	<b>Балансирный двухклавишный</b> <b>контрольный выключатель</b> с 2-мя лампами тлеющего разряда 505 KOU 5	16
	с 2-мя лампами тлеющего разряда и механической блокировкой одновременного включения 505 KOVU 5	16
	<b>Самовозвратный выключатель 10 AX / 250 В ~</b> двухклавишный 505 TU	16
	двухклавишный универсальный (проходной) 509 TU	16
	<b>Двухклавишный механизм кнопок без фиксации</b> <b>10 AX / 250 В ~</b> 2 НО контактных группы (безвинтовые зажимы) 535 U	16
	2 переключающих (универсальных) контактных группы 539 U	16
	2 НО контактных группы с подсветкой с 2-мя лампами тлеющего разряда 535 U 5	16
	с 4 НО контактами, Клавиша в нейтральном положении 10 А / 250 В ~ 532-4 U	16
	<b>Балансирный механизм для жалюзи 10 AX / 250 В ~</b> (1 двигатель) выключатель однополюсный 509 VU	16
	кнопка без фиксации однополюсная 539 VU	16

# Механизмы

	Артикул	Стр.
	<b>Поворотный выключатель для жалюзи</b> <b>10 AX / 250 В ~</b> однополюсный (1 двигатель) 1234.10	17
	двухполюсный (2 двигателя) 1234.20	17
	<b>Поворотный выключатель 20 AX / 250 В ~</b> двухполюсный 1101-20	17
	двухполюсный с индикацией 101-20 KO	17
	двухполюсный 32 AX / 250 В ~ 1101-32	17
	<b>Поворотный выключатель (0 – 1 – 2 – 3)</b> <b>16 AX / 250 В ~</b> 1101-4	17
	<b>Таймер 16 AX / 250 В ~</b> двухполюсный, макс. – 15 минут 11015	17
	однополюсный, проходной, 30 минут 11030-20	17
	двухполюсный, макс. – 30 минут 11030	17
	двухполюсный, макс. – 60 минут 11060	17
	НЗ / НО однополюсные контакты максимальное время – 120 минут 11120-20	17
	<b>Выключатель для замочного механизма</b> <b>10 AX / 250 В ~</b> реверсивный выключатель для жалюзи двухполюсный (2 двигателя) 104.28	18
	реверсивный выключатель для жалюзи (без фиксации) 134.18	18
	однополюсный (1 двигатель) 134.28	18
	двухполюсный (2 двигателя) выключатель универсальный 18 (без фиксации) 133.18	18
	однополюсный управляющий выключатель (без фиксации) НЗ / НО контакты 138.18	18
	<b>16 AX / 250 В ~</b> выключатель универсальный (проходной) двухполюсный 106.28	18
	<b>Выключатель для замочного механизма</b> <b>10 AX / 250 В ~</b> нет защиты от демонтажа однополюсный реверсивный выключатель для жалюзи (1 двигатель) 104.15	18
	реверсивный выключатель для жалюзи (без фиксации) (1 двигатель) 134.15	18
	проходной выключатель (без фиксации) 133.15	18
	<b>16 AX / 250 В ~</b> выключатель универсальный (проходной) 106.15	18
	<b>Выключатель 1-полюсный для замочного механизма</b> <b>10 AX / 250 В ~</b> Влагозащищенная версия (IP 44) реверсивный выключатель для жалюзи (1 двигатель) CD 104.18 WU	18
	реверсивный выключатель для жалюзи (без фиксации) (1 двигатель) CD 134.18 WU	18
	выключатель универсальный (без фиксации) CD 133.18 WU	18
	<b>16 AX / 250 В ~</b> выключатель универсальный (проходной) CD 106.18 WU	18
	<b>Телефонная (UAE) розетка</b> 8-полюсная, для 1-го терминала UAE 8 UPO	19
	2 x 8 полюсов, для 2-х параллельных терминалов UAE 2 x 8 UPO	19
	2 x 8 полюсов для 2-х отдельных терминалов UAE 8-8 UPO	19
	<b>Компьютерная розетка Cat. 6 / Class E</b> 8-полюсная для 1-го терминала UAE 8 UPOK6E	19
	2 x 8 полюсов, для 2-х терминалов UAE 8-8 UPOK6E	19
	<b>TV-FM розетки</b> Оконечная розетка EDU 04 F	23
	Проходная розетка GEDU 15	23
	SAT-TV-FM EDA 302 F	24

## Управление освещением

	Артикул	Стр.
	<b>Роторный диммер с нажимным включением</b> для ламп накаливания, галогенных ламп 60 – 600 Вт, 230 В ~ 60 – 400 Вт, 230 В ~ 100 – 1000 Вт, 230 В ~ 60 – 400 Вт, 110 В ~	<b>266 GDE</b> 43 <b>244 EX</b> 43 <b>211 GDE</b> 43 <b>244-110</b> 44
	<b>Роторный диммер (мягкий старт) с нажимным включением</b> для ламп накаливания, галогенных ламп TRONIC-трансформаторов 20 – 525 Вт, 230 В ~ 20 – 360 Вт, 230 В ~	<b>225 TDE</b> 45 <b>243 EX</b> 44
	<b>Роторный Tronic-диммер (мягкий старт) с нажимным включением</b> для ламп накаливания, галогенных ламп индуктивных трансформаторов 40 – 500 Вт, 230 В ~ 20 – 500 Вт, 230 В ~	<b>225 NVDE</b> 47 <b>244 HEX</b> 46
	<b>Универсальный роторный диммер (мягкий старт) с нажимным включением</b> для ламп накаливания, галогенных ламп индуктивных трансформаторов, TRONIC-трансформаторов 50 – 420 Вт, 230 В ~	<b>254 UDIE1</b> 48
	<b>Спутник с инкрементальным датчиком импульсного управления без конечной позиции</b> 230 В ~	<b>254 NIE1</b> 48
	<b>Спутниковое устройство потенциометра DALI «tunable white»</b>	<b>240 PDPNE TW</b> 51
	<b>Потенциометр DALI</b>	<b>240 DPE</b> 49
	<b>Потенциометр DALI с источником питания</b> для диммирования люминесцентных ламп, управляемых балластами DALI	<b>240 PDPE</b> 50
	<b>Электронный потенциометр 1 – 10 В</b> с выключателем с кнопкой	<b>240-10</b> 49 <b>240-31</b> 49
	<b>Регулятор частоты вращения двигателей</b> для управления скоростью однофазных двигателей	<b>245.20</b> 52
	<b>Универсальный клавишный светодиодный диммер</b> 20 – 420 Вт/ВА, 230 В ~	<b>1224 LED UDE</b> 84
	<b>Стандартный клавишный диммер</b> 20 – 500 ВА, 230 В ~	<b>1225 SDE</b> 86
	<b>Универсальный двойной клавишный диммер</b> 50 – 260 Вт/ВА, 230 В ~, 50/60 Гц	<b>1252 UDE</b> 82
	<b>Клавишное управляющее устройство 1 – 10 В</b> для управления электронными балластами (EVG) или электронными трансформаторами со входом управления 1 – 10 В	<b>1240 STE</b> 87

## Управление освещением

	Артикул	Стр.
	<b>Релейная вставка 1-канальная</b> 230 В ~, макс. 2300 Вт	<b>1201 URE</b> 88
	<b>Релейная вставка с беспотенциальными контактами 1-канальная</b> 230 В ~, макс. 800 Вт	<b>1201-1 URE</b> 89
	<b>Релейная вставка 2-канальная</b> один сухой контакт и один контакт с потенциалом сети 230 В ~, макс. 1000 Вт	<b>1202 URE</b> 90
	<b>Tronic-вставка "бесшумного включения"</b> 50 – 420 Вт, 230 В ~	<b>1254 TSE</b> 91
	<b>Низковольтная коммутирующая вставка "бесшумного включения"</b> 40 – 400 Вт, 230 В ~	<b>1244 NVSE</b> 91
	<b>2-проводная вставка-спутник</b>	<b>1220 NE</b> 92
	<b>3-проводная вставка-спутник</b>	<b>1223 NE</b> 92
	<b>Импульсное устройство для автоматизации управления лестничным освещением</b>	<b>1208 UI</b> 92
	<b>Силовой модуль для монтажа на DIN-рейку</b>	<b>1208 REG</b> 93
	<b>Электронный трансформатор</b> 10 – 40 Вт 20 – 70 Вт 20 – 105 Вт 35 – 105 Вт 20 – 150 Вт 50 – 200 Вт	<b>SNT 40</b> 57 <b>SNT 70 Q</b> 57 <b>SNT 105 F</b> 57 <b>SNT 105-35</b> 58 <b>SNT 150</b> 58 <b>SNT 200</b> 58
	<b>Встраиваемый Tronic-усилитель</b> 60 – 700 Вт	<b>247 EB</b> 53
	<b>Встраиваемый NB-усилитель</b> 100 – 600 Вт	<b>246 EB</b> 53
	<b>Универсальный диммер REG</b> 50 – 500 Вт	<b>UD 1255 REG</b> 55
	<b>Универсальный усилитель REG "каскадируемый"</b> 200 – 500 Вт	<b>ULZ 1215 REG</b> 56

Механизмы и Принадлежности	Механизмы 14 Слаботочные механизмы 19 Принадлежности 25 Механизмы 50 x 50 34	Домофонные системы	Обзор домофонных систем 211 Домофонные переговорные устройства 214
Электроника	Роторные диммеры 42 Потенциометры 1-10 В / DALI 49 Регулятор скорости 52 Встраиваемые диммеры / усилители 52 Диммеры / усилители для DIN-рейки 55 Трансформаторы электронные 57	Общественные здания	Общественные здания 225 Система срочного вызова 226 Карточный выключатель 230 Розетка для бритв 232 Отельный дисплей 233
Шина JUNG	Релейная станция 59 Диммирующая станция 62 Сенсорный модуль 64 Кнопочный модуль 65 Кнопочные модули 24 В 73	LED-технологии	LED-технологии 236
Управление освещением	Клавишные диммеры 81 Релейные вставки 88 Спутниковые вставки 92 Лестничное освещение 93 Накладки управления освещением 94 Датчики 96 Таймеры 103	AS-программа A-программа	AS 500 / антибактериальная / ударопрочная 241 A-программа 280 A 500 320 A creation / A creation ударопрочное исполнение 325 A plus 331
eNet	Обзор eNet 106 Передатчики 108 Преобразователь / повторитель 117 Радиоприёмные клавиши 119 Датчик освещённости 123 Измерители энергии 124 Радио исполнители 127	CD-программа	CD 500 / CD Plus / CD универсальная 334 Рамки CD 500 / CD универсальная 371 Рамки CD Plus 378
ZigBee	Обзор ZigBee 148 ZigBee ручной пульт управления 149 ZigBee радиопередатчик 150	SL 500	Накладки и розетки 380 Рамки 391
Управление жалюзи	Управление жалюзи 152 Вставка управления двигателем 153 Клавиша управления жалюзи 154 Центральная плата с таймером 157 Разделительные реле 159 Датчики / преобразователи 159	LS-программа	Накладки 392 LS 990 рамки 422 Металлические накладки 426 LS 990 металлические рамки 455
Управление климатом	Управление температурой 161 Термопривод клапана 162 Термостаты 163 Гигростат 168 Комнатный контроллер с дисплеем 170	LS-программа Рамки	Рамки LS-design 459 Рамки FD-design 462 Рамки LS plus 465 Рамки LS ZERO 468
Датчики движения	Датчики движения 174 Автоматические датчики движения 175 Системные устройства 178 Датчик задымления 182	Les Couleurs® Le Corbusier	LS 990 в цветах Les Couleurs® Le Corbusier 470
Мультимедийные разъёмы	Мультимедийные разъёмы 185	Накладные серии	WG 800 480 WG 600 494 AP 600 502
Smart радио и Bluetooth Connect	Smart радио и Bluetooth Connect 198	KNX	Кнопочные модули / контроллеры F 40 и F 50 510 Кнопки с BCU 531 Датчики движения 539 Системные / щитовые устройства 541 Системы визуализации 552
USB EnOcean	USB зарядное устройство 204 EnOcean 207	Дополнительная информация	Габаритные размеры 554 Алфавитный указатель 562 Чемоданы и стенды с образцами 582

# Компания JUNG

Уже более 100 лет компания JUNG производит инновационные системы и продукты с высококлассными техническими характеристиками и уникальным дизайном.



Головной офис, обучающий центр и производство в Шальксмюле



Производство и автоматизированный склад в Люнене

Ассортимент продукции охватывает как классические розетки, выключатели, системы управления освещением, температурой и мультимедийными компонентами, так и инновационные KNX продукты и радиосистему eNet. Приоритетами выступают качество, доступность и энергоэффективность выпускаемой продукции. Не менее значимы для компании, возглавляемой уже третьим поколением семьи JUNG, и принципы экологичности выпускаемой продукции, а также производство на территории Германии. Компания является членом Совета по экологически рациональному строительству (DGfB), а также является одним из крупнейших работодателей региона, обеспечивая занятостью на своём производстве 850 человек.



JUNG является первым производителем электроустановочных изделий и систем в регионе Северный Рейн-Вестфалия, получившим от TÜV NORD право отмечать изделия знаком „Made in Germany“.

Продукция JUNG сертифицирована согласно международному стандарту DIN ISO 9001. Все необходимые устройства маркированы знаками CE, EAC, KNX или VDE.

В Шальксмюле находятся: исследовательский центр, разработка оборудования, производство, сбыт, современный обучающий центр и обработка металла.

Производство выключателей и других электрических устройств в Люнене отличается энергоэффективностью и рентабельностью. Благодаря гибкому производственному процессу и профессиональному подходу JUNG обеспечивает своевременную логистику.

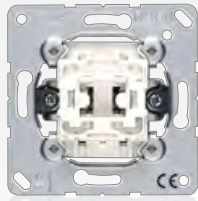

Механизмы и запчасти

Стр. 14



Монтажный адаптер 30°

Стр. 30



Механизмы 50 x 50

Стр. 34

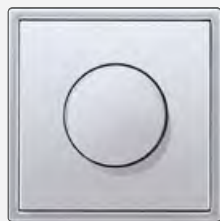

Роторный диммер и электронные устройства

Стр. 42



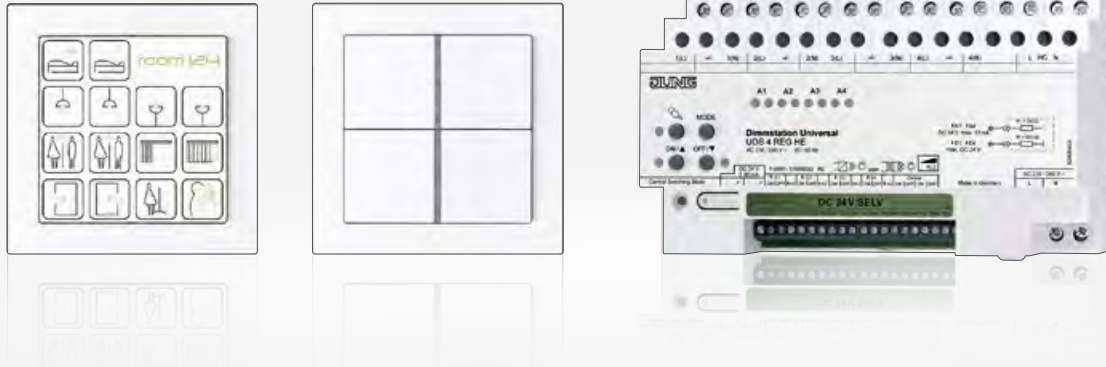

JUNG Bus с сенсорным и кнопочным модулями

Стр. 59



Управление освещением

Стр. 81



eNet

Стр. 106



Управление жалюзи  
Стр. 152



Управление температурой  
Стр. 161



Датчики движения  
Стр. 174



Датчик задымления  
Стр. 182



Мультимедийные терминалы  
Стр. 185



Smart-радио и Bluetooth Connect  
Стр. 198



USB зарядное устройство  
Стр. 204

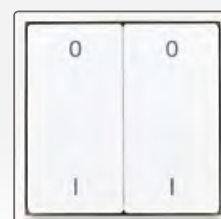

EN Ocean  
Стр. 207

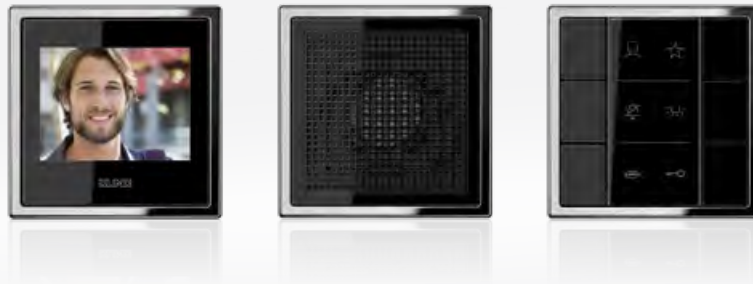

Домофонная система  
Стр. 221



Медицинские учреждения и гостиницы  
(общественные здания)  
Стр. 225



LED-дизайн  
Стр. 236



KNX  
Стр. 510



# Онлайн-каталог продукции JUNG

Полный каталог продукции представлен онлайн на сайте JUNG.DE/RU, где пользователю доступен общий обзор изделий JUNG со всей соответствующей информацией (технические данные, инструкции по эксплуатации, характеристики и описание продукции, а также KNX-руководства, доступные для скачивания). Новинки и иные дополнения актуализируются ежедневно, что позволяет предоставлять самую свежую информацию.

Больше информации на сайте JUNG.DE/RU



Сканируйте QR-код с помощью смартфона и наслаждайтесь онлайн-каталогом JUNG в оптимальном разрешении.

# Индивидуальный дизайн продукции JUNG



Графический инструмент в зависимости от индивидуальных потребностей и материала конкретного изделия позволяет нанести лазерную гравировку, цветную печать или маркировку на компоненты электроинсталляции. Нанесенные надписи, символы или изображения служат не только для индивидуализации, но и для оптимизации функций.

Графический редактор JUNG доступен по ссылке [www.jung.de/gt](http://www.jung.de/gt)

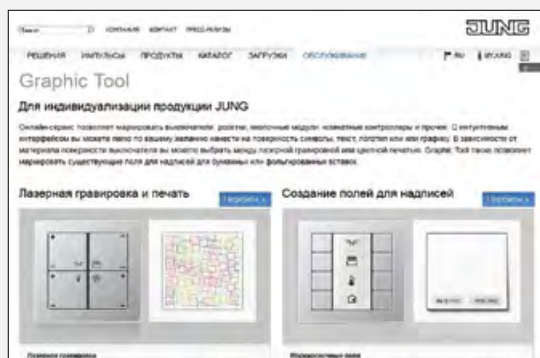

## Лазерная маркировка

Во время лазерной гравировки материал с поверхности изделия удаляется с точностью до миллиметра, что позволяет выполнить тончайшие орнаменты, четко обозначить контуры логотипов и точно отобразить текст надписей.



Изделия с возможностью нанесения лазерной маркировки обозначены символом:



## Печатная маркировка

Технология нестирающейся цветной печати предлагает неограниченные возможности индивидуализации изделий JUNG с помощью картинок, символов или текста.

Заказ изделий с индивидуальной маркировкой осуществляется, как обычно, через вашего дистрибьютора.



Изделия с возможностью нанесения печатной маркировки обозначены символом:



Для массового изготовления продукции с индивидуальной маркировкой JUNG предлагает и вариант классической тампопечати, которая позволяет профессионально нанести не только стандартные символы, но и индивидуальные логотипы и надписи.

## Маркировка

Во многих изделиях предусмотрены поля для надписи, которые можно маркировать бумажными или фольгированными вставками с нанесенными символами, рисунками или текстом и таким образом оптимизировать функции устройства.

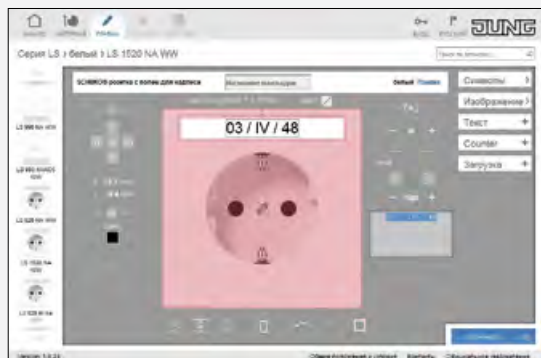

## Серия AS

Серия AS объединяет в себе стандартные формы и функциональность. Доступно исполнение из дюропласта, антибактериального дюропласта или ударопрочного термопласта.



## Серия А

Серия А смотрится особенно воздушно и современно благодаря рамкам из дюропласта устойчив к царапинам, ударопрочного термопласта или стекла в различных цветовых исполнениях.



## Серия CD

Серия CD отличается мягкими формами, высококачественным исполнением из термопласта или дюропласта, а также широкой вариативностью. Широкий ассортимент декоративных рамок в программе CD plus позволяет создавать дополнительные цветовые акценты в интерьере.





## Серия LS

Серия LS отличается большим многообразием материалов и форм: от классического в дюропласте до высококачественного исполнения в металле или экстравагантного варианта в стекле.

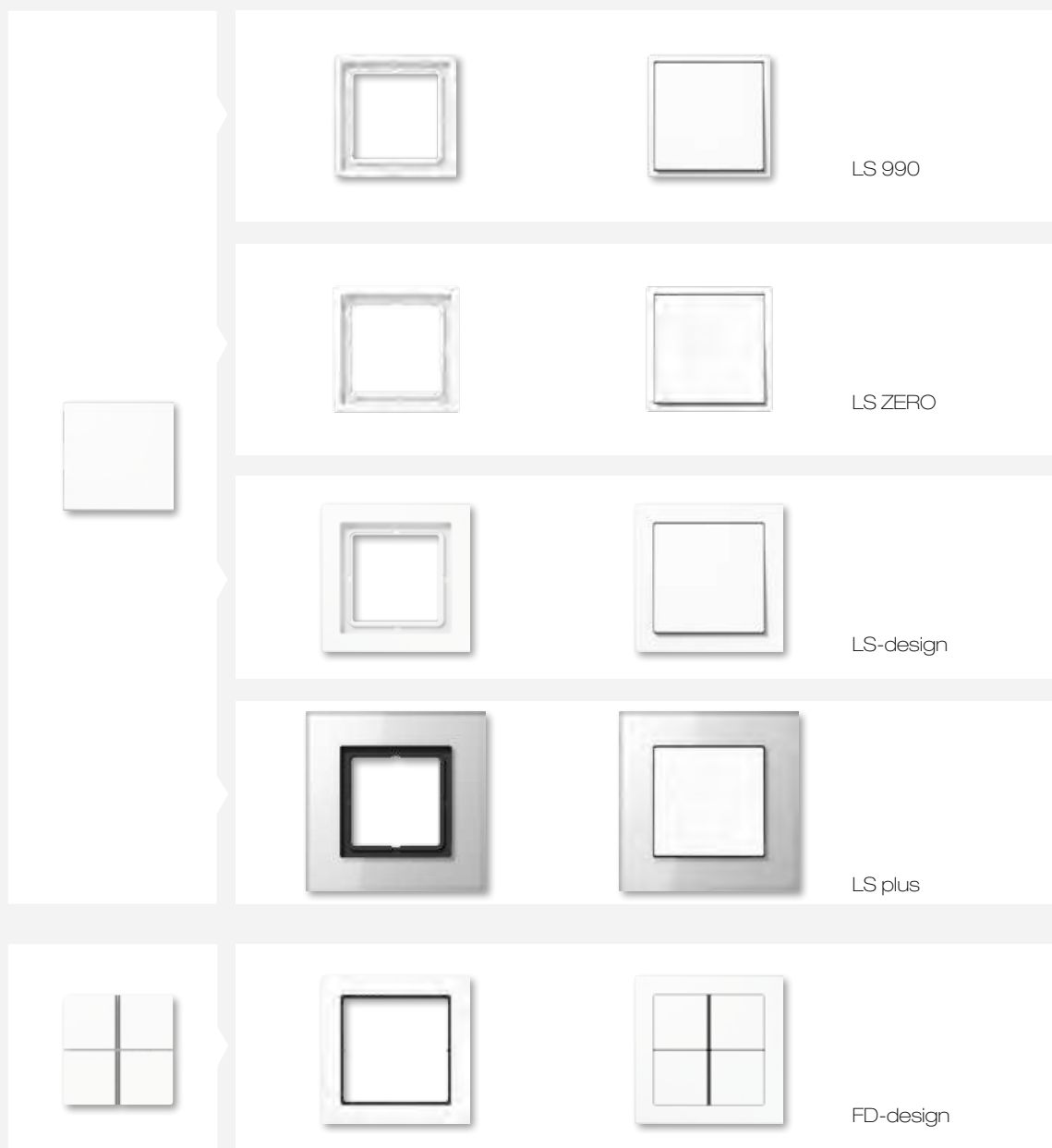

## SL 500

Отличительная особенность этой серии – сочетание плавных линий и необычных материалов. Акриловое стекло и обработанный особым образом металл придают серии SL 500 неповторимую элегантность.

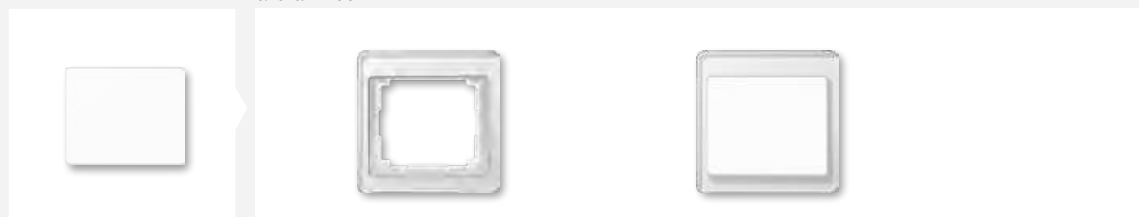

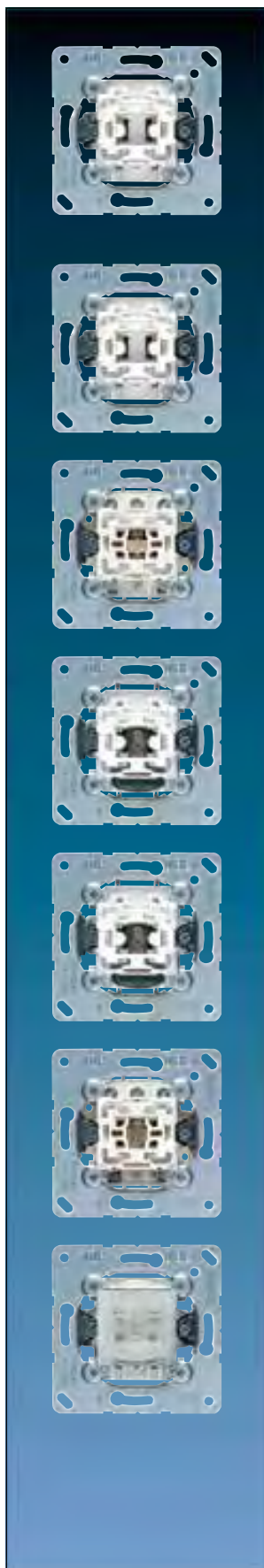

	Артикул
<b>Балансирный выключатель 10 А / 250 В ~</b>	
с пружинными зажимами для проводов до 2,5 мм <sup>2</sup>	
1-пол.	<b>501 U</b>
2-пол.	<b>502 U</b>
универсальный (проходной)	<b>506 U</b>
перекрёстный	<b>507 U</b>
с подсветкой соответственно положению о рабочих местах лампочками арт.:90 или 95 (230 В), 96-.. (низкое напряжение) или светодиодные лампочки арт.: 90-LED.. (230 В) или 961248 LED.. (низкое напряжение).	
<b>Балансирный выключатель 20 А / 250 В ~</b>	
с винтовыми зажимами для проводов до 4 мм <sup>2</sup>	
1-пол.	<b>501-20 U</b>
универсальный (проходной)	<b>506-20 U</b>
Возможна подсветка в положении Выкл – с лампочками арт.: 98-220 (230В)	
перекрёстный	<b>507-20 U</b>
<b>Балансирный выключатель 16 А / 400 В ~</b>	
с винтовыми зажимами для проводов до 4 мм <sup>2</sup>	
3-пол.	<b>503 U</b>
Возможна подсветка в положении Выкл – с лампочками арт.: 98 (400 В) или 98-220 (230 В).	
<b>Балансирный контрольный выключатель 10 А / 250 В ~</b>	
с пружинными зажимами для проводов до 2,5 мм <sup>2</sup>	
необходим нейтральный проводник	
лампа тлеющего разряда арт.: 90	
2-пол.	<b>502 KOU</b>
универсальный (проходной)	<b>506 KOU</b>
<b>Балансирный контрольный выключатель 20 А / 250 В ~</b>	
с винтовыми зажимами для проводов до 4 мм <sup>2</sup>	
необходим нейтральный проводник	
с лампой тлеющего разряда арт.: 98-220	
1-пол.	<b>501-20 KOU</b>
2-пол.	<b>502-20 KOU</b>
универсальный (проходной)	<b>506-20 KOU</b>
<b>Балансирный контрольный выключатель 16 А / 400 В ~</b>	
с винтовыми зажимами для проводов до 4 мм <sup>2</sup>	
с лампой тлеющего разряда арт.: 98	
3-пол.	<b>503 KOU</b>
<b>Самовозвратный выключатель 10 А / 250 В ~</b>	
с пружинными зажимами для проводов до 2,5 мм <sup>2</sup>	
Клавиша самовозвратного выключателя возвращается в начальное положение.	
С помощью вставки выключателя со шнурком арт. 34 или 34 KO5 может быть преобразован в выключатель со шнурком.	
2-пол.	<b>502 TU</b>
универсальный (проходной)	<b>506 TU</b>
подсветка невозможна в проходном и промежуточном положениях	
перекрёстный	<b>507 TU</b>
с подсветкой соответственно положению о рабочих местах лампочками арт.:90 или 95 (230 В), 96-.. (низкое напряжение) или светодиодные лампочки арт.: 90-LED.. (230 В) или 961248 LED.. (низкое напряжение).	

## Артикул

**Самовозвратный контрольный выключатель 10 А / 250 В ~**

с пружинными зажимами для проводов до 2,5 мм<sup>2</sup>  
 необходим нейтральный проводник  
 лампа тлеющего разряда арт.: 90  
 С помощью вставки выключателя со шнурком арт. 34 или 34 КО5  
 может быть преобразован в выключатель со шнурком.

2-пол.	<b>502 KOTU</b>
универсальный (проходной)	<b>506 KOTU</b>

**Кнопка без фиксации 10 А / 250 В ~**

с пружинными зажимами для проводов до 2,5 мм<sup>2</sup>  
 С помощью вставки выключателя со шнурком арт. 34 или 34 КО5  
 может быть преобразован в выключатель со шнурком.

1-пол. НО контакт	<b>531 U</b>
1-пол. с переключающим контактом	<b>533 U</b>
1-пол. с НО контактом и отдельным сигнальным контактом для лампочек	<b>534 U</b>

с подсветкой соответственно положению о рабочих местах лампочками арт.:90 или 95 (230 В), 96-..  
 (низкое напряжение) или светодиодные лампочки арт.: 90-LED.. (230 В) или 961248 LED.. (низкое напряжение).

**Кнопка без фиксации 10 А / 250 В ~**

с пружинными зажимами для проводов до 2,5 мм<sup>2</sup>  
 С помощью вставки выключателя со шнурком арт. 34 или 34 КО5  
 может быть преобразован в выключатель со шнурком.  
 Чтобы заказать устройства без лапок, пожалуйста, добавьте «Е» в артикул, например, 506 EU.

2-пол. НО контакты	<b>532 U</b>
--------------------	--------------

**Кнопка без фиксации 10 А / 250 В ~**

с винтовыми зажимами для проводов до 2,5 мм<sup>2</sup>  
 С помощью вставки выключателя со шнурком арт. 34 или 34 КО5  
 может быть преобразован в выключатель со шнурком.

2-пол. с переключающими контактами	<b>533-2 U</b>
------------------------------------	----------------

**Механизм кнопок без фиксации 10 А / 250 В ~**

с винтовыми зажимами для проводов до 2,5 мм<sup>2</sup>

Кнопка без фиксации с 2 x 2 НО контактами, клавиша в нейтральном положении **531-41 U**

Разработан специально для подключения к реле арт.: RS 8 REGHE.  
 Рекомендуется только для программ CD 500 и LS 990 (кроме металлических версий).

**Балансирный выключатель 10 А / 250 В ~**

с пружинными зажимами для проводов до 2,5 мм<sup>2</sup>

двухклавишный	<b>505 U</b>
с 2-мя лампами тлеющего разряда арт.: 94	<b>505 U 5</b>

**Балансирный выключатель 10 А / 250 В ~**

с винтовыми зажимами для проводов до 2,5 мм<sup>2</sup>

двухклавишный (проходной)	<b>509 U</b>
---------------------------	--------------

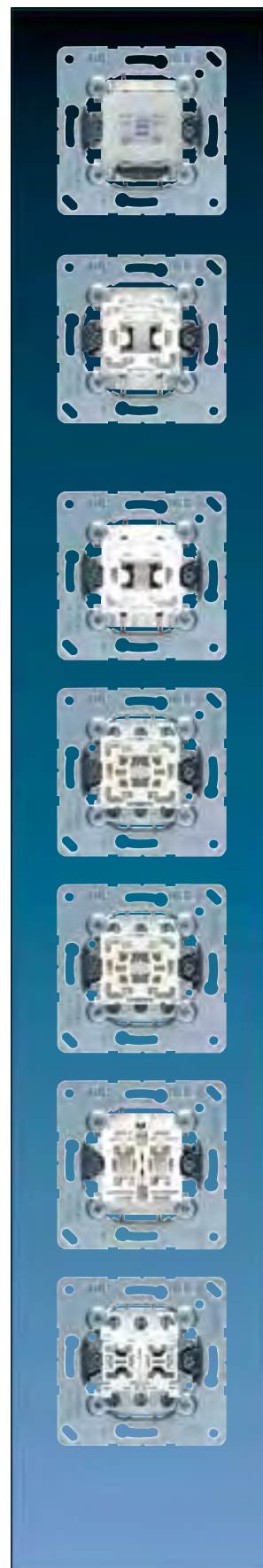

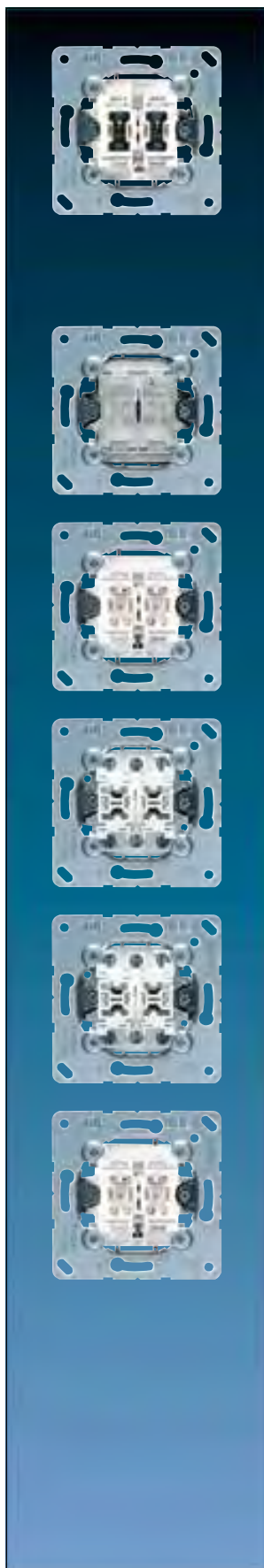

	Артикул
<b>Балансирный контрольный выключатель 10 А / 250 В ~</b> с пружинными зажимами для проводов до 2,5 мм <sup>2</sup> необходим нейтральный проводник	
с 2-мя лампами тлеющего разряда арт.: 94	<b>505 KOU 5</b>
блокировка, механической блокировкой одновременного включения	<b>505 KOVU 5</b>
с 2-мя зелёными и красными лампами тлеющего разряда и механической блокировкой одновременного включения	<b>505 KOVU 5 RG</b>
с 2-мя лампами тлеющего разряда Возможна замена цветных ламп: лампа тлеющего разряда зелёная арт.: 94 GN лампа тлеющего разряда красная арт.: 94 RT	
<b>Самовозвратный выключатель 10 А / 250 В ~</b> с пружинными зажимами для проводов до 2,5 мм <sup>2</sup> Клавиша самовозвратного выключателя возвращается в начальное положение.	
двухклавишный	<b>505 TU</b>
двухклавишный (проходной)	<b>509 TU</b>
<b>Двухклавишный механизм кнопок без фиксации 10 А / 250 В ~</b> с пружинными зажимами для проводов до 2,5 мм <sup>2</sup>	
2 НО контакта	<b>535 U</b>
2 НО контакта с 2-мя лампами тлеющего разряда арт.: 94	<b>535 U 5</b>
Удалив пружину, можно преобразовать кнопку в выключатель, получая комбинацию выключатель/кнопка.	
<b>Двухклавишный механизм кнопок без фиксации 10 А / 250 В ~</b> с винтовыми зажимами для проводов до 2,5 мм <sup>2</sup>	
2 переключающих контакта	<b>539 U</b>
Удалив пружину, можно преобразовать кнопку в выключатель, получая комбинацию выключатель/кнопка.	
<b>Двухклавишный механизм кнопок без фиксации 10 А / 250 В ~, клавиша в нейтральном положении</b> с винтовыми зажимами для проводов до 2,5 мм <sup>2</sup>	
Двухклавишный механизм кнопок с 2 x 2 НО контактами (сухие контакты) и клавиша в нейтральном положении	<b>532-4 U</b>
Разработан специально для подключения к реле арт.: RS 8 REGHE. Рекомендуется только для программ CD 500 и LS 990 (кроме металлических версий).	
<b>Балансирный механизм для жалюзи 10 А / 250 В ~</b> с пружинными зажимами для проводов до 2,5 мм <sup>2</sup> Механическая блокировка для избежания одновременного нажатия клавиш.	
выключатель однополюсный (1 двигатель)	<b>509 VU</b>
кнопка без фиксации однополюсная (1 двигатель)	<b>539 VU</b>

Артикул

### Поворотный выключатель

с винтовыми зажимами для проводов до 4 мм<sup>2</sup>  
(винт, без крепёжных лапок)  
комплектуется диском со шкалой  
не предназначен для монтажа в накладных коробках

3-ступенчатый выключатель, с нулевым положением 16 А / 250 В ~	1101-4
Выключатель 2-пол. 20 А / 250 В ~	1101-20
Выключатель 2-пол. 20 А / 250 В ~ с индикацией	101-20 KO

При наклейке обоев обратите внимание, чтобы монтажная рамка устанавливалась поверх обоев (БЕЗ выравнивания штукатуркой).

### Поворотный выключатель

с винтовыми зажимами для проводов до 6 мм<sup>2</sup>  
(винт, без крепёжных лапок)  
комплектуется диском со шкалой

Выключатель 2-пол. 32 А / 250 В ~	1101-32
-----------------------------------	---------

с монтажной коробкой Ø 60 мм, глубина 63 мм

### Дополнительная шкала (запчасть)

для арт. 1101-4

антрацит	SKS 1101-4
белый	SKS 1101-4 WW

для арт. 1101-20

антрацит	SKS 1101-20
белый	SKS 1101-20 WW

### Таймер 16 А / 250 В ~

с винтовыми зажимами для проводов до 4 мм<sup>2</sup>  
(винт, без крепёжных лапок)  
комплектуется диском со шкалой  
точность установки ± 10 %, сброс муфтой скольжения

2-пол.	макс. 15 минут	11015
	макс. 30 минут	11030
НЗ/НО контакт, 1-пол.	макс. 30 минут	11030-20
2-пол.	макс. 60 минут	11060
	макс. 120 минут	11120
НЗ/НО контакт, 1-пол.	макс. 120 минут	11120-20

### Дополнительная шкала (запчасть)

для арт. 11015

антрацит	SKS 11015
белый	SKS 11015 WW

для арт. 11120-20

антрацит	SKS 11120-20
белый	SKS 11120-20 WW

### Поворотный выключатель для жалюзи 10 А / 250 В ~

с винтовыми зажимами для проводов до 2,5 мм<sup>2</sup>  
комплектуется диском со шкалой  
Может использоваться в качестве переключателя полярности.

Реверсивный переключатель / -кнопка 1-пол. (1 двигатель)	1234.10
Реверсивный переключатель / -кнопка 2-пол. (2 двигателя)	1234.20

Используется также как переключатель полярности (см. схему в паспорте или техническом приложении).

Увеличенный ход переключения предотвращает быстрое изменение направления движения.

### Дополнительная шкала (запчасть)

для арт. 1234.10 или 1234.20

антрацит	SKS 1234.10
белый	SKS 1234.10 WW

### Дополнительный стопор (запчасть)

для арт. 1234.10 или 1234.20	34.10
------------------------------	-------





	Артикул
<b>Выключатель для замочного механизма с защитой от демонтажа</b>	
с винтовыми зажимами для проводов до 2,5 мм <sup>2</sup> (винт, без крепёжных лапок) для профильных цилиндров с общей длиной ок. 40 мм (DIN 18 252), напр. арт.: 28, 28 G1	
<b>10 A / 250 В ~</b>	
реверсивный выключатель для жалюзи 2-пол. (2 двигателя)*	<b>104.28</b>
реверсивный выключатель (без фиксации) для жалюзи, 1-пол. (1 двигатель)*	<b>134.18</b>
реверсивный выключатель (без фиксации) для жалюзи 2-пол. (2 двигателя)*	<b>134.28</b>
* Ход контакта предотвращает быстрое изменение направления движения.	
выключатель универсальный (без фиксации), 1-пол.	<b>133.18</b>
управляющий выключатель (без фиксации) НЗ / НО контакты	<b>138.18</b>
<b>16 A / 250 В ~</b>	
выключатель универсальный (проходной) 2-пол.	<b>106.28</b>
Защита от несанкционированного демонтажа.	
<b>Выключатель для замочного механизма без защиты от демонтажа</b>	
с винтовыми зажимами для проводов до 2,5 мм <sup>2</sup> (винт, без крепёжных лапок) для профильных цилиндров с общей длиной ок. 40 мм (DIN 18 252), напр. арт.: 28, 28 G1 не предназначен для монтажа в накладных коробках (глубина установки – ок. 55 мм). Нет защиты от демонтажа.	
<b>10 A / 250 В ~</b>	
реверсивный выключатель для жалюзи, 1-пол. (1 двигатель)*	<b>104.15</b>
реверсивный выключатель (без фиксации) для жалюзи, 1-пол. (1 двигатель)*	<b>134.15</b>
* Ход контакта предотвращает быстрое изменение направления движения.	
выключатель универсальный (без фиксации), 1-пол.	<b>133.15</b>
<b>16 A / 250 В ~</b>	
выключатель универсальный (проходной), 1-пол.	<b>106.15</b>
<b>Выключатель для замочного механизма с защитой от демонтажа</b>	
с винтовыми зажимами для проводов до 2,5 мм <sup>2</sup> (винт, без крепёжных лапок) для профильных цилиндров с общей длиной ок. 40 мм (DIN 18 252), напр. арт.: 28, 28 G1 При использовании профильных цилиндров другого производителя, пожалуйста, убедитесь, что цилиндр имеет ключ доступа только с <b>одной</b> стороны. (В противном случае вода может попасть через цилиндр в корпус выключателя. IP 44, таким образом, не гарантируется!)	
<b>10 A / 250 В ~</b>	
реверсивный выключатель для жалюзи, 1-пол. (1 двигатель)*	<b>IP</b> <b>CD 104.18 WU</b>
реверсивный выключатель (без фиксации) для жалюзи, 1-пол. (1 двигатель)*	<b>IP</b> <b>CD 134.18 WU</b>
* Ход контакта предотвращает быстрое изменение направления движения.	
выключатель универсальный (без фиксации), 1-пол.	<b>IP</b> <b>CD 133.18 WU</b>
<b>16 A / 250 В ~</b>	
выключатель универсальный (проходной), 1-пол.	<b>IP</b> <b>CD 106.18 WU</b>
Защита от несанкционированного демонтажа.	
<b>Профильный цилиндр для замочного механизма</b>	
возможна степень защиты IP44 с 3-мя ключами	
разные ключи	<b>28</b>
одинаковые ключи	<b>28 G1</b>
<b>Ключ</b>	
для профильного цилиндра арт.: 28 G1 (запчасть)	
1 штука	<b>28 G1 SL</b>

		Артикул
<b>Телефонная (UAE) розетка</b>		
для 6- и 8-пол. штекера, RJ 12, RJ 45, подходит для ISDN		
<b>8 винтовых контактов</b>		
8-пол., для 1-го терминала		<b>UAE 8 UPO</b>
2 x 8-пол., для 2-х параллельных терминалов		<b>UAE 2X8 UPO</b>
<b>2 x 8 винтовых контактов</b>		
2 x 8-пол., для 2-х отдельных терминалов		<b>UAE 8-8 UPO</b>
<b>Категория 3</b>		
до 16 МГц		
<b>Компьютерная розетка категория 6 / 6A iso, неэкранированная</b>		
LSA-подключение		
2 x 8-пол., для 2-х отдельных терминалов		<b>UAE 8-8 UPO K6 US</b>
RJ 45, категория 6 <sub>A</sub> , класс E <sub>A</sub> (10 Гбит/сек / 500 МГц)		
Соответствует категории 6 <sub>A</sub> согласно ISO/IEC 11801 поправка 2 и категории 6A согласно TIA/EIA-568-B.2-10 2008		
подходит для PoE + соотв. в IEEE 802.3at		
<b>Компьютерная розетка категория 6, класс E</b>		
(винт, без крепёжных лапок)		
для компьютерных сетей		
LSA-подключение		
возможна прокладка кабеля со всех направлений без резких перегибов		
подходит для стандартных монтажных коробок		
8-пол., для 1-го терминала		<b>UAE 8 UPOK6E</b>
2 x 8-пол., для 2-х отдельных терминалов		<b>UAE 8-8 UPOK6E</b>
RJ45, <b>категория 6 / класс E</b> (1 Гбит/сек / 250МГц)		
Соответствует категории 6 / класс E согласно ISO/IEC 11801:2011-06 и DIN EN 50173-1:2011-09		
≥ 2500 циклов вставки / удаления, подходит для RJ 11/12, подходит для PoE + соотв. в IEEE 802.3at		
<b>Компьютерная розетка категория 6 / категория 6A iso</b>		
(винт, без крепёжных лапок)		
для компьютерных сетей		
LSA-подключение		
возможна прокладка кабеля со всех направлений без резких перегибов		
подходит для стандартных монтажных коробок		
8-пол., для 1-го терминала		<b>UAE 8 UPOK6</b>
2 x 8-пол., для 2-х отдельных терминалов		<b>UAE 8-8 UPOK6</b>
RJ 45, категория 6 <sub>A</sub> , класс E <sub>A</sub> (10 Гбит/сек / 500 МГц)		
Соответствует категории 6 <sub>A</sub> согласно ISO/IEC 11801 поправка 2 и категории 6A согласно TIA/EIA-568-B.2-10 2008		
подходит для PoE + соотв. в IEEE 802.3at		
≥ 1000 циклов вставки / удаления, подходит для RJ 11/12		





UMA-CAT6A



UMA-MA2



UMB-CAT6A



Артикул

**Универсальный модуль кат. 6а, тип А**

RJ 45 модульные гнезда, экранированные с клапаном защиты от пыли для крышек арт.: А 569-1 NWE..., ..569-2 NWE..., ..969-1 NWE..., ..969-2 NWE.. предназначено для сетей 10-Гбит-Ethernet

**UMA-CAT6A**

RJ 45, категория 6<sub>A</sub>, класс E<sub>A</sub> (10 Гбит/сек / 500 МГц)  
Соответствует категории 6<sub>A</sub> согласно ISO/IEC 11801 поправка 2 и категории 6A согласно TIA/EIA-568-B.2-10 2008 подходит для PoE + соотв. в IEEE 802.3at  
≥ 1000 циклов вставки / удаления, подходит для RJ 11/12  
• для исключения ошибок клеммы имеют цветовые коды и нумерацию (А и В коды)  
• для информационных кабелей диаметром 6 – 10 мм  
• для проводов от AWG 22 до AWG 24 (жесткие/гибкие, 7-жильный кабель)  
С монтажным адаптером арт. UMA-MA2 возможна комбинация с TAE-крышками всех дизайнерских серий

**2-ной монтажный адаптер**

**для 2-х универсальных модулей типа А, арт.: UMA-CAT6A**

(винт, без крепёжных лапок)  
комбинируется с TAE-крышками, арт.: .. 569 Т .., .. 969 Т .. всех дизайнерских серий  
Монтаж только в коробках кабельных лотков и коробках для полов.

**UMA-MA2**

также подходит для модулей Assmann: DN-93612 категория 6A, экранированный, Keystone; DN-93614; DN-93615

**Универсальный модуль кат. 6а, тип В**

RJ 45 модульные гнезда, экранированные с клапаном защиты пыли для 3-ого монтажного адаптера арт.: UMB-MA3 для накладки, 3 группы арт.: ..969-3 NA UA .. предназначено для сетей 10-Гбит-Ethernet

**UMB-CAT6A**

RJ 45, категория 6<sub>A</sub>, класс E<sub>A</sub> (10 Гбит/сек / 500 МГц)  
Соответствует категории 6<sub>A</sub> согласно ISO/IEC 11801 поправка 2 и категории 6A согласно TIA/EIA-568-B.2-10 2008 подходит для PoE + соотв. в IEEE 802.3at  
≥ 1000 циклов вставки / удаления, подходит для RJ 11/12  
• для исключения ошибок клеммы имеют цветовые коды и нумерацию (А и В коды)  
• для информационных кабелей диаметром 6 – 10 мм  
• для проводов от AWG 22 до AWG 24 (жесткие/гибкие, 7-жильный кабель)

**3-ной монтажный адаптер**

**для 3-х универсальных модулей типа В, арт.: UMB-CAT6A**

(винт, без крепёжных лапок)  
комбинируется с накладками 3-ние арт.: ..969-3 NA UA ..  
Монтаж только в коробках кабельных лотков и коробках для полов.

**UMB-MA3**

также подходит для модулей Dätwyler: MS-N 1/8 кат. 6а, арт.: 440 000



Артикул

## WLAN точка доступа

напряжение питания AC 230 В ~

WLAN-AC-UAE

- Эксплуатация в качестве WLAN точки доступа, клиента, ретранслятора, моста
- Задние винтовые клеммы для сетевого кабеля (4-х полюсные)
- LAN-соединение на лицевой панели через гнездо RJ-45
- Встроенная WLAN-антенна
- WLAN отключаемый, таймер и переключательная функция
- Регулируемый WLAN-диапазон
- Настройки через встроенный веб-сервер
- Монтаж в соединительной коробке (глубокая коробка) согласно DIN 49073
- Не предназначен для монтажа в накладных коробках

### Крышки:

серия AS / A: арт.: A 569-1 ..PLUA ..

серия CD: арт.: CD 569-1 UA .., CD 569-1 NAUA ..

серия SL: арт.: SL 569-1 UA ..

серия LS: арт.: ..969-1 UA .., ..969-1 NAUA ..

50 x 50: арт.: 169-1 UAE WW

### Технические характеристики

Номинальное напряжение:	AC 100 ... 240 В ~, 50/60 Гц
подключение:	винтовой зажим
Потребляемая мощность:	макс. 3 Вт
Скорость передачи радиоданных:	150 Мбит/с
Радиостандарты:	IEEE 802.11b/g/n
Частотный диапазон:	2,4 ГГц
Безопасность:	WEP, WPA, WPA2
Мощность передачи:	100 мВт (регулируется от 2 до 100%)

## WLAN точка доступа PoE

питание через Ethernet

WLAN-AC-POE-UAE

- Эксплуатация в качестве WLAN точки доступа, клиента, ретранслятора, моста
- Задние винтовые клеммы для сетевого кабеля (9-и полюсные)
- LAN-соединение на лицевой панели через гнездо RJ-45
- PoE доступно через фронтальное гнездо (класс 2)
- Встроенная WLAN-антенна
- WLAN отключаемый, таймер и переключательная функция
- Регулируемый WLAN-диапазон
- Настройки через встроенный веб-сервер
- Монтаж в соединительной коробке (глубокая коробка) согласно DIN 49073
- Не предназначен для монтажа в накладных коробках

### Крышки:

серия AS / A: арт.: A 569-1 ..PLUA ..

серия CD: арт.: CD 569-1 UA .., CD 569-1 NAUA ..

серия SL: арт.: SL 569-1 UA ..

серия LS: арт.: ..969-1 UA .., ..969-1 NAUA ..

50 x 50: арт.: 169-1 UAE WW

### Технические характеристики

Номинальное напряжение:	PoE 48 В, класс 0, IEEE 802.3at
подключение:	винтовой зажим
Потребляемая мощность:	макс. 3 Вт
Скорость передачи радиоданных:	150 Мбит/с
Радиостандарты:	IEEE 802.11b/g/n
Частотный диапазон:	2,4 ГГц
Безопасность:	WEP, WPA, WPA2
Мощность передачи:	100 мВт (регулируется от 2 до 100%)





Артикул

**Медиаконвертер, 2 группы**

2 x RJ45, 1 x POF (Polymer Optical Fiber)

**МК-POF-2UAE**

- Монтаж в соединительной коробке (глубокая коробка) согласно DIN 49073
- Не предназначен для монтажа в накладных коробках

**Крышки:**

серия AS / A: арт.: A 569-2 BFPLUA ..  
 серия CD: арт.: CD 569-2 ..UA ..  
 серия SL: арт.: SL 569-2 UA ..  
 серия LS: арт.: ..969-2 UA .., ..969-2 NAUA ..  
 50 x 50: арт.: 169-2 UAE WW

**Технические характеристики**

Номинальное напряжение:	AC 100 ... 240 В ~ ± 10 %
Потребляемая мощность:	тип. 0,9 Вт
Интерфейсы:	2 x RJ45, 1 x POF (2,2 мм Duplex)
Скорость передачи данных:	приложения до 100 Мбит/с
Макс. длина линии:	70 м с POF 2,2 мм
Длина волны:	тип. 660 нм
характеристики технологии передачи данных:	
DIN EN 50173-1:2003-06	категория 5
ISO/IEC 11801:2002	
DIN EN 50173:2011-09	категория 5
IEC 60603-7-2:2007	неэкранированный 100 МГц
TIA/IAE-568-B.2-2001	категория 5e

POF-кабель, например, от производителей Rutenbeck и Leoni. Полые трубки со встроенным POF-кабелем, например, от производителя Fränkische Rohrwerke.

**Медиаконвертер, 1 группа**

REG-корпус 1 TE  
 1 x RJ45, 1 x POF (Polymer Optical Fiber)

**МК-POF-UAE-REG**

**Технические характеристики**

Номинальное напряжение:	AC/DC 8 ... 24 В
Питание:	через внешний блок питания, арт.: NT 1220 REG VDC входное напряжение 100 ... 240 В ~ выходное напряжение постоянного тока DC 12 В / 2 А (в поставку не входит)
Потребляемая мощность:	тип. 0,9 Вт
Интерфейсы:	1 x RJ45, 1 x POF (2,2 мм Duplex)
Скорость передачи данных:	приложения до 100 Мбит/с
Макс. длина линии:	70 м с POF 2,2 мм
Длина волны:	тип. 660 нм
Ширина монтажа:	18 мм (1 TE)
характеристики технологии передачи данных:	
DIN EN 50173-1:2003-06	категория 5
ISO/IEC 11801:2002	
DIN EN 50173:2011-09	категория 5
IEC 60603-7-2:2007	неэкранированный 100 МГц
TIA/IAE-568-B.2-2001	категория 5e

---

 Артикул
 

---

**TV-FM розетки**

с пружинными зажимами  
для проводной TV и SAT инсталляции  
Частотный диапазон 5 ... 2400 МГц без разрывов на обоих выходах.

оконечная розетка

**EDU 04 F**

проходная розетка

**GEDU 10****GEDU 15**

- Оконечные розетки используются для индивидуальной + коллективной инсталляции (BK, CATV, MATV), с подключением к развязанным радиальным линиям.
- Проходные розетки могут использоваться в структурах типа «дерево». Последняя проходная розетка в линии или магистрали должна быть заглушена согласующим резистором R 75.

Установочная коробка: крутильно-жесткая, запассивированное цинковое литье

**Технические характеристики EDU 04 F**

IN – TV (IEC вилка)

частотный диапазон: 5 ... 2150 (2400) МГц  
затухание: 4,0 дБ

IN – RF (IEC гнездо)

частотный диапазон: 5 ... 2150 (2400) МГц  
затухание: 4,0 дБ

Изоляция:

TV – RF: VHF, UHF / SAT: 20/20 дБ

Пропускаемый постоянный ток

TV – IN (IEC вилка): 13/18 В, 22 кГц  
макс. +24 В/0,5 А

**Технические характеристики GEDU 10**

IN – OUT (пропускание)

частотный диапазон: 5 ... 2150 (2400) МГц  
затухание: 2,5 дБ

IN – TV (IEC вилка)

частотный диапазон: 5 ... 2150 (2400) МГц  
затухание: 10 дБ

IN – RF (IEC гнездо)

частотный диапазон: 5 ... 2150 (2400) МГц  
затухание: 10 дБ

Изоляция:

OUT – TV / RF: VHF, UHF / SAT: 35/20 дБ

TV – RF: VHF, UHF / SAT: 38/30 дБ

Пропускаемый постоянный ток:

нет

**Технические характеристики GEDU 15**

IN – OUT (пропускание)

частотный диапазон: 5 ... 2150 (2400) МГц  
затухание: 1,0 дБ

IN – TV (IEC вилка)

частотный диапазон: 5 ... 2150 (2400) МГц  
затухание: 15 дБ

IN – RF (IEC гнездо)

частотный диапазон: 5 ... 2150 (2400) МГц  
затухание: 15 дБ

Изоляция:

OUT – TV / RF: VHF, UHF / SAT: 38/30 дБ

TV – RF: VHF, UHF / SAT: 24/24 дБ

Пропускаемый постоянный ток:

нет

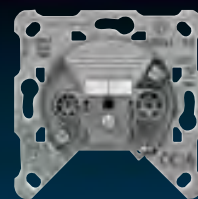



Артикул

**SAT-TV-FM розетки**

с пружинными зажимами

3-ая универсальная телевизионная розетка с перекрывающимися частотными диапазонами, таким образом, имеет гибкое применение.

Подходит для домашней SAT IF и CATV инсталляции.

CATV и SAT диапазоны без разрывов и низкого затухания благодаря комбинированной структуре полосовых и заграждающих фильтров.

оконечная розетка

**EDA 302 F**

проходная розетка

**GDA 313 F**

- Оконечные розетки используются для индивидуальной + коллективной инсталляции (BK, CATV, MATV), с подключением к развязанным радиальным линиям.
  - Проходные розетки могут использоваться в структурах типа «дерево». Последняя проходная розетка в линии или магистрали должна быть заглушена согласующим резистором R 75.
- Установочная коробка: крутильно-жесткая, запассивированное цинковое литье

**Технические характеристики EDA 302 F**

IN – TV (IEC вилка)

частотный диапазон: 5 ... 862 МГц

затухание: 2,5 дБ

IN – RF (IEC гнездо)

частотный диапазон: 5 ... 118 МГц

затухание: 6,5 дБ

IN – SAT (F гнездо)

частотный диапазон: 950 ... 2150 (2400) МГц

затухание: 2,2 дБ

Изоляция:

TV – SAT: VHF, UHF / SAT: 20/20 дБ

RF – SAT: VHF / SAT: 35/30 дБ

TV – RF: VHF, UHF: 20 дБ

Пропускаемый постоянный ток

SAT-IN (F гнездо): 13/18 В, 22 кГц  
макс. +24 В/0,5 А

**Технические характеристики GDA 313 F**

IN – OUT (пропускание)

частотный диапазон: 5 ... 2150 (2400) МГц

затухание: 1,0 ... 2,0 (2,8) дБ

IN – TV (IEC вилка)

частотный диапазон: 5 ... 862 МГц

затухание: 13 дБ

IN – RF (IEC гнездо)

частотный диапазон: 5 ... 118 МГц

затухание: 17 дБ

IN – SAT (F гнездо)

частотный диапазон: 950 ... 2150 (2400) МГц

затухание: 12 (13,5) дБ

Изоляция:

OUT – TV / RF: VHF, UHF: 28 дБ

OUT – SAT: SAT: 18 дБ

TV – SAT: VHF, UHF / SAT: 20/20 дБ

RF – SAT: VHF / SAT: 35/30 дБ

TV – RF: VHF, UHF: 20 дБ

Пропускаемый постоянный ток

SAT-IN (F гнездо): 13/18 В, 22 кГц  
макс. +24 В/0,5 А

	Артикул
<b>Согласующий резистор 75 Ω</b> для согласования последней проходной розетки в линии для TV-FM розеток, арт.: GEDU 10, GEDU 15, GDA 313 F	<b>R 75</b>
<b>Инструмент для демонтажа клавиш</b> для простого демонтажа накладок и балансирных элементов	<b>W-KEIL</b>
<b>Шнуровой адаптер</b> для клавиш с окошком (.. KO) красный	<b>34</b>
шнур длиной 50 мм Шнуровой адаптер устанавливается в 1-ую клавишу с окошком для выключателей или кнопок. Подходит для механизмов: 506 TU, 507 TU, 502 TU, 506 KOTU, 502 KOTU, 531 U – 534 U, 631 A – 634 A, 331 A	
<b>Шнуровой адаптер</b> для клавиш с подсветкой (.. KO5) красный	<b>34 KO5</b>
Шнуровой адаптер устанавливается в 1-ую клавишу с окошком для выключателей или кнопок. Подходит для механизмов: 506 TU, 507 TU, 502 TU, 506 KOTU, 502 KOTU, 531 U – 534 U, 631 A – 634 A, 331 A	
<b>Шнур с карабином</b> для шнурового адаптера арт.: 34 и 34 KO5 длиной около 2000 мм красный	<b>ZS-34 KO5S</b>
<b>SCHUKO®-вилка, 16 A / 250 В ~</b> 2 контакта с заземлением слоновая кость	<b>16 S</b>
ввод кабеля сверху	
<b>Вилка для розеток британского стандарта</b> 2 контакта с заземлением Винтовые зажимы для проводов до 2,5 мм <sup>2</sup> согласно BS1363-1 слоновая кость	<b>SA 13</b>

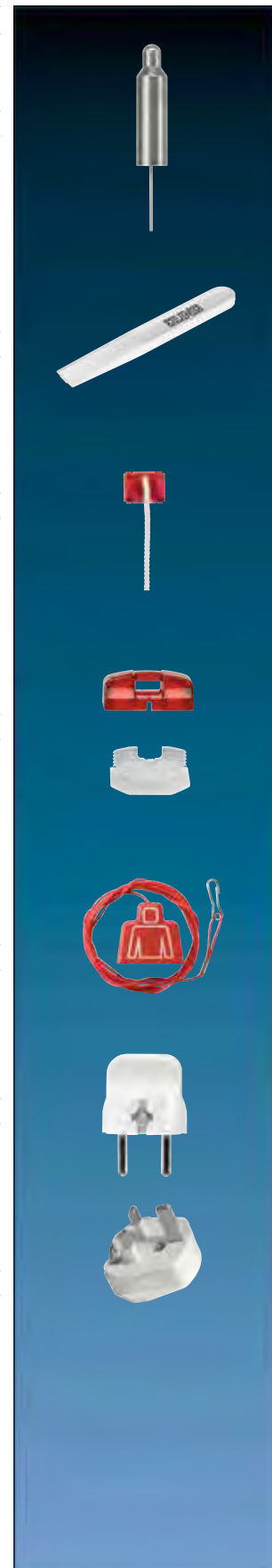

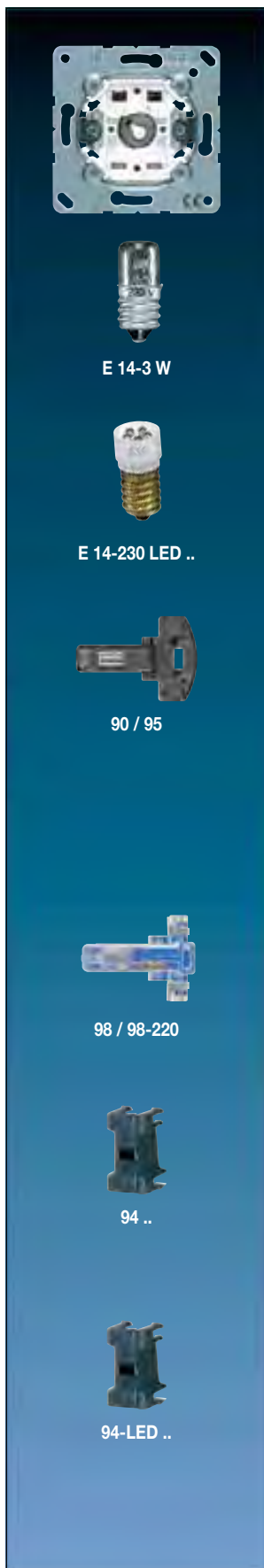

E 14-3 W

E 14-230 LED ..

90 / 95

98 / 98-220

94 ..

94-LED ..

Артикул

**Патрон для лампы**

с пружинными зажимами для проводов до 2,5 мм<sup>2</sup>

резьба E 10	(макс. мощность 5 Вт)	<b>938-10 U</b>
резьба E 14	(макс. мощность 5 Вт)	<b>938-14 U</b>

**Лампа накаливания**

для патронов ламп арт.: 938-14 U, 837-14 W, 637-14 A, 637-14 A WW  
длина около 31 мм

E 14, 230 В~, 3 Вт	<b>E 14-3 W</b>
--------------------	-----------------

срок службы около 1.000 часов

**Светодиодная лампа (кластерная)**

Светодиодные лампочки с мощным световым потоком для AC / DC напряжения, независимо от полярности.

E 14, 230 В ~, 1,2 Вт	жёлтый	<b>E 14-230 LED GE</b>
	зелёный	<b>E 14-230 LED GN</b>
	красный	<b>E 14-230 LED RT</b>
	белый	<b>E 14-230 LED W</b>

**Лампа тлеющего разряда**

для механизмов выключателей арт.: 506 U, 507 U, 502 U, 806 W, 807 W, 802 W, 806 NAW, 606 W, 607 W, 602 W, 606 NAW

для механизмов выключателей с индикаторной подсветкой арт.: 506 KOU, 502 KOU, 806 KOW, 802 KOW, 606 KOW, 602 KOW

для механизмов самовозвратных выключателей арт.: 506 TU, 507 TU, 502 TU

для механизмов самовозвратных выключателей с индикаторной подсветкой арт.: 506 KOTU, 502 KOTU

для механизмов кнопок без фиксации арт.: 531 U, 533 U, 534 U, 831 W, 833 W, 834 W, 631 W, 633 W, 634 W

для аварийных выключателей арт.: 806 HW, 802 HW, 606 HW, 602 HW

230 В ~, 1,1 мА	<b>90</b>
230 В ~, 0,5 мА	<b>95</b>

срок службы около 40.000 часов

**Лампа тлеющего разряда**

для выключателей арт.: 503 U, 603 W, 803 W

для контрольных выключателей арт.: 503 KOU, 803 KOW

для аварийных выключателей арт.: 603 HW, 803 HW

400 В ~, 0,5 мА	<b>98</b>
230 В ~, 1,1 мА	<b>98-220</b>

срок службы около 40.000 часов

**Лампа тлеющего разряда**

для 2-клавишных выключателей арт.: 505 U 5

для 2-клавишных выключателей с индикаторной подсветкой арт.: 505 KOU 5

для 2-клавишных кнопок без фиксации арт.: 535 U 5

230 В ~, 0,8 мА	белый	<b>94</b>
	зелёный	<b>94 GN</b>
	красный	<b>94 RT</b>

срок службы около 40.000 часов

**Светодиодная лампа**

для 2-клавишных выключателей арт.: 505 U 5

для 2-клавишных выключателей с индикаторной подсветкой арт.: 505 KOU 5

для 2-клавишных кнопок без фиксации арт.: 535 U 5

синий 110 – 250 В ~, 0,3 мА	<b>94-LED BL</b>
зелёный 110 – 250 В ~, 0,3 мА	<b>94-LED GN</b>
красный 110 – 250 В ~, 0,3 мА	<b>94-LED RT</b>
белый 110 – 250 В ~, 0,3 мА	<b>94-LED W</b>
белый 12 – 24 В ~, 0,3 мА	<b>941224 LED W</b>

срок службы около 100.000 часов

	Артикул
<b>Лампа тлеющего разряда</b>	
для балансирного выключателя арт.: 605 Вт, 805 Вт	
230 В ~, 0,8 мА	<b>99</b>
срок службы около 40.000 часов	
<b>Лампа накаливания</b>	
для механизмов выключателей арт.: 506 U, 507 U, 502 U, 806 W, 807 W, 802 W, 806 NAW, 606 W, 607 W, 602 W, 606 NAW	
для механизмов выключателей с индикаторной подсветкой арт.: 506 KOU, 502 KOU, 806 KOW, 802 KOW, 606 KOW, 602 KOW	
для механизмов самовозвратных выключателей арт.: 506 TU, 507 TU, 502 TU	
для механизмов самовозвратных выключателей с индикаторной подсветкой арт.: 506 KOTU, 502 KOTU	
для механизмов кнопок без фиксации арт.: 531 U, 533 U, 534 U, 831 W, 833 W, 834 W, 631 W, 633 W, 634 W	
для аварийных выключателей арт.: 806 HW, 802 HW, 606 HW, 602 HW	
<b>срок службы пригл. 50.000 часов</b>	
12 В~, 40 мА	<b>96-12</b>
24 В~, 25 мА	<b>96-24</b>
<b>срок службы пригл. 20.000 часов</b>	
36 В~, 20 мА	<b>96-36</b>
48 В~, 25 мА	<b>96-48</b>
<b>Светодиодная лампа</b>	
для механизмов выключателей арт.: 506 U, 507 U, 502 U, 806 W, 807 W, 802 W, 806 NAW, 606 W, 607 W, 602 W, 606 NAW	
для механизмов выключателей с индикаторной подсветкой арт.: 506 KOU, 502 KOU, 806 KOW, 802 KOW, 606 KOW, 602 KOW	
для механизмов самовозвратных выключателей арт.: 506 TU, 507 TU, 502 TU	
для механизмов самовозвратных выключателей с индикаторной подсветкой арт.: 506 KOTU, 502 KOTU	
для механизмов кнопок без фиксации арт.: 531 U, 533 U, 534 U, 831 W, 833 W, 834 W, 631 W, 633 W, 634 W	
для аварийных выключателей арт.: 806 HW, 802 HW, 606 HW, 602 HW	
для AC / DC напряжения, независимо от полярности	
синий 12 – 48 В ~, около 4 мА	<b>961248 LED BL</b>
зелёный 12 – 48 В ~, около 4 мА	<b>961248 LED GN</b>
красный 12 – 48 В ~, около 4 мА	<b>961248 LED RT</b>
белый 12 – 48 В ~, около 4 мА	<b>961248 LED W</b>
синий 230 В ~, около 1,1 мА	<b>90-LED BL</b>
зелёный 230 В ~, около 1,1 мА	<b>90-LED GN</b>
красный 230 В ~, около 1,1 мА	<b>90-LED RT</b>
белый 230 В ~, около 1,1 мА	<b>90-LED W</b>
срок службы около 100.000 часов	
<b>Конденсатор 1 µF</b>	
	<b>1 MF 250</b>
В инсталляции с большим количеством кнопок с подсветкой (без нейтральной клеммы) для управления реле может происходить ложное срабатывание реле из-за «тока ламп».	
Решение: применяйте кнопки с отдельной нейтральной клеммой арт.: 533 U или 534 U или подключайте конденсатор арт.: 1 MF 250 параллельно катушке реле.	
<b>Лампа тлеющего разряда</b>	
для SCHUKO-розеток с индикацией арт.: ..520 KO..	
230 В ~, 1,1 мА	<b>93</b>
срок службы около 40.000 часов	
<b>Светодиодная лампа</b>	
для SCHUKO-розеток с индикацией арт.: ..520 KO..	
красный 230 В ~, около 0,5 мА	<b>93-LED RT</b>
зелёный 230 В ~, около 0,5 мА	<b>93-LED GN</b>
срок службы около 100.000 часов	
<b>Светодиодная лампа</b>	
(запчасть)	
для SCHUKO-розеток с индикацией арт.: ..1520 ..KO..	
зелёный 230 В ~, около 0,3 мА	<b>193-LED GN</b>
срок службы около 100.000 часов	

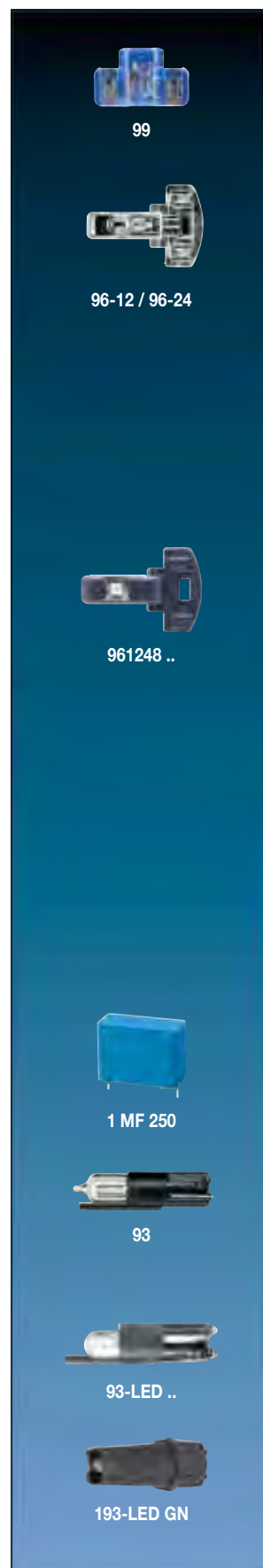

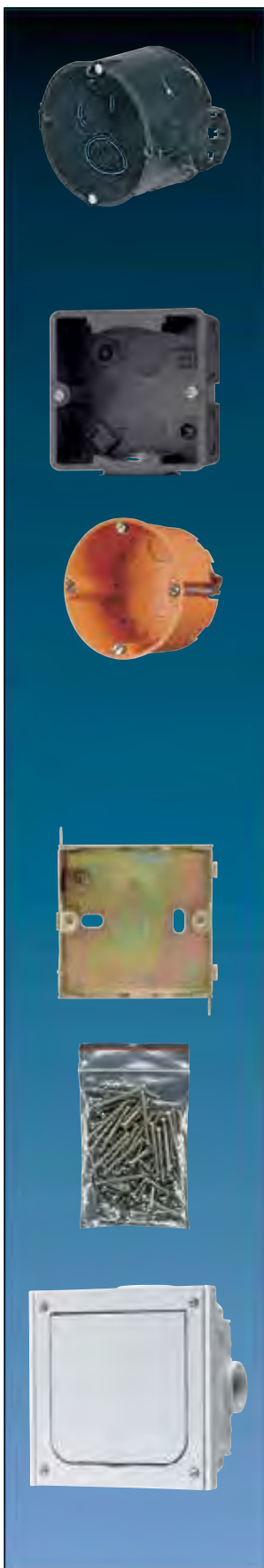

	Артикул
<b>Усиленная коробка</b>	
глубина: 46 мм	<b>1056-04</b>
глубина: 63 мм	<b>1556-04</b>
сопротивление возгоранию до 650 °C степень защиты IP 2X расстояние между креплениями 60 мм безгалогенная для крепления шурупами и лапками выламываемые сегменты для проводов и трубок Ø 20 мм / 25 мм с 2-мя крепежными шурупами 15 мм	
<b>Усиленная коробка британский стандарт</b>	
глубина: 40 мм	<b>BS 6042</b>
согласно B.S. 4662 одинарная, квадратная расстояние между креплениями 60,3 мм для крепления шурупами и лапками выламываемые сегменты для проводов и трубок боковой соединитель для комбинаций	
<b>Коробка для полых стен, 1-ная</b>	
глубина: 47 мм	<b>9063-01</b>
глубина: 61 мм	<b>9064-01</b>
<b>безгалогенная, цвет: белый</b>	
глубина: 47 мм	<b>9063-77</b>
глубина: 61 мм	<b>9064-77</b>
<b>отверстие под установку: Ø 68 мм</b> сопротивление возгоранию до 850 °C стандартизированное расстояние в комбинациях 71 мм для панелей толщиной 7 – 40 мм расстояние между креплениями 60 мм выламываемые сегменты для проводов и трубок Ø 20 мм с 2-мя крепежными шурупами	
<b>Усиленная коробка британский стандарт</b>	
глубина: 48 мм	<b>BS 6042 M</b>
согласно B.S. 4662 1-ная, квадратная расстояние между креплениями 60,3 мм с клеммой заземления	
<b>Набор шурупов</b>	
для усиленной монтажной коробки британского стандарта арт. BS 6042 M 50 штук 3,5 мм x 23 мм специальная поверхность шляпки обеспечивает простую установку дизайнерской рамки JUNG	
<b>BS-SCREW-SET</b>	
<b>Пустой корпус для установки в пол</b>	
верхняя часть – крышка с напылением краски	
<b>1632</b>	



Артикул	
<b>«XLR»-совместимый разъем в универсальном корпусе</b>	
«XLR»-совместимый разъем с универсальным корпусом для версий «гнездо» и «штекер»	
Разъем (штекер)	<b>CXLR-S</b>
Разъем (гнездо)	<b>CXLR-D</b>
<b>Крышки:</b>	
серия AS / A: арт.: A 568-1 BF ..	
серия CD: арт.: 568-1	
50 x 50: арт.: 168-1 WW	
<b>«High-End» разъем для акустики</b>	
Разъем для профессионального подключения высококачественных акустических систем. Кабельные гнезда (вилка 6 мм и 8 мм) или витые кабели (6 мм <sup>2</sup> ) подсоединяются запатентованной зажимной гайкой. Корпус терминала изготовлен одной деталью, чтобы получить наименьшее сопротивление.	
с красным кольцом	<b>LPK 63 RT</b>
с черным кольцом	<b>LPK 63 SW</b>
<b>Технические характеристики</b>	
Внутреннее подключение:	пайка или обжим (crimped ferrule, screw contact)
Переходное сопротивление:	≤ 0,1 мΩ подключение обжимом ≤ 0,15 мΩ вилка «банан» 4 мм
Материал:	медь с позолотой 24 карата
<b>«High-End» разъем cinch (пара)</b>	
с красным или белым кольцом	<b>CIB 63</b>
сделан из позолоченной (24 карата) меди, двойной призматический контакт. Со специальной давящей пружиной. Диэлектрик сделан из тефлона. Внутреннее подключение: пайка	
<b>Монтажная вставка</b>	
для монтажа терминалов для акустики (арт.: LPK 63 RT, LPK 63 SW) или RCA аудиоразъемов (арт.: CIB 63) в крышке для 2-х разъемов (арт.: .. 562 .., .. 962 ..)	
	<b>63 WBT</b>
<b>Аудиорозетка (стерео)</b>	
<b>25 В ~, 60 В DC</b>	
Макс. сечение кабеля 10 мм <sup>2</sup> с 4 передними клеммами также может использоваться как розетка для защитного малого напряжения	
белый	<b>SLA 2 WW</b>
антрацит	<b>SLA 2 AN</b>
<b>Платы:</b>	
серия AS / A: арт.: A 569 PLT ..	
серия CD: арт.: CD 569 T .. (не металлическое исполнение)	
серия LS: арт.: .. 969 T .., .. 2969 T ..	
<b>Модульное гнездо</b>	
(Tyco Electronics AMP) с разрезными клеммами	
6-пол. RJ 12, неэкранированное исполнение, Cat. 3, AMP № 216000-1	<b>6 WE</b>



CXLR-S



LPK 63 RT





	Артикул
<b>Крышка с полем для надписи 9 x 51 мм для монтажного адаптера 30° арт.: 3069..</b>	
<b>Термопласт (ударопрочный) блестящий</b>	
белый	A 569-30 BF PL WW
чёрный	A 569-30 BF PL SW
<b>Термопласт (ударопрочный) лакиров.</b>	
алюминий	A 569-30 BF PL AL
матовый антрацит	A 569-30 BF PL ANM
<b>Крышка с полем для надписи 9 x 51 мм для монтажного адаптера 30° арт.: 3069..</b>	
<b>Термопласт (ударопрочный) блестящий</b>	
слоновая кость	LS 569-30 BF PL
белый	LS 569-30 BF PL WW
светло-серый	LS 569-30 BF PL LG
чёрный	LS 569-30 BF PL SW
алюминий (лакиров.)	AL 569-30 BF PL-L
нержавеющая сталь (лакиров.)	ES 569-30 BF PL-L
антрацит (лакиров.)	AL 569-30 BF PL AN L
латунь Classic (лакиров.)	ME 569-30 BF PL C-L
латунь Antik (лакиров.)	ME 569-30 BF PL AT L



Платы для монтажного адаптера 30°:  
серия AS / A: арт.: A 569-30 BF PL ..  
серия LS: арт.: .. 569-30 BF PL ..

Артикул

#### Монтажный адаптер 30°

подходящий для:

**JUNG:** UMA-CAT6A

**3M:** VOL-0001, VOL-0002, VOLOCK6ASND8

**Assmann:** DN 93612, DN 93615

**METZ CONNECT (BTR):** 130A10-I, 130B23-E, 130B21-E

**CobiNet:** 6920 0052

**Dätwyler:** 418 061

**eku:** t66851000, t66850990

**LEONI:** 9ZQ01000, 9ZK00026

**Nexans:**

N420.666 + Adapter red N429.625 or Adapter blue N429.626

N420.735 + Metalladapter N429.620

N420.550 + Adapter red N429.625

N420.555 + Adapter red N429.625

N420.67A + Adapter red N429.625

N420.66A + Adapter red N429.625

N420.661 + Adapter red N429.625

N420.660 + Adapter red N429.625

**RADIAL:** R280MOD807, R2080MOD810A, R280MOD830, R280MOD803A, R280MOD800, R280MOD834

**Reichle & De-Massari:** R509509 (inkl. Adapter Keystone)

**SETEC:** 501415, 501414

**SIEMON:** MX6-K..., MX5-K..., Z6A-SK(XX), Z5A-SK(XX), Z6A-K01, Z6A-01, MX5-F01, MX6-01, MX6-F01,

Z5-S01, MX5-01, Z6-K01, Z6-01, Z6A-S01

**Telegärtner:** J00029K0036, J00029A2000

3069-2 SIE

подходящий для:

**TE Connectivity:** 1375187-1, 0-1375189-1, 1375190-1, 0-1375188-1 (запчасть для 569013-1),

1375055-1, 1339015-1, 1711592-1

**Brand-Rex:** AC6JAKU002, AC6JAKU0K2, AC6JAKU000

3069-25 WE

подходящий для:

**Commscope (Systimax) MEGALINE:** MGS200, MGS500BH-262, MPS100E-003

**Reichle & De-Massari:**

R808370 (inkl. Adapter Nr. 1)

R304373 + Adapter R310694

R302372 + Adapter R310694

R305111 + Adapter R310694

R305112 + Adapter R310694

R305113 + Adapter R310694

R305114 + Adapter R310694

3069-2 AT

подходящий для:

**Panduit:** CJS688TGY, CJ688TGAW, CMDJQLCBL, CMDSLCZAW, CJ6X88TGAW, CJ5E88TGAW, CJS5E88TGY

3069-2 PAND

подходящий для:

**LexCom:** 306520007 + Mounting frame creme 306580030

3069-2 LEX

подходящий для:

**Brand-Rex:** C6CJAKU0K2

**Panduit:** NK688MBL

**TE Connectivity:** 1711342-1, 1116604-x, 1116603-x

3069-2 BR





	Артикул
<p><b>Корпус с полем для надписи 23 x 59 мм</b>                      (с несущей платой, монтаж только шурупами)                      для вертикального и 15° или 30° вывода.                      Угол 30° допускает вертикальную комбинацию нескольких информационных крышек, кроме арт.: 54-25 WE.</p> <p><b>Термопласт (ударопрочный) блестящий</b></p> <p>слоновая кость <span style="float: right;"><b>554</b></span>                      белый <span style="float: right;"><b>CD 554 WW</b></span></p>	
<p><b>Монтажные платы для корпусов арт. .. 554..</b></p> <p>для 1 разъема                      Универсальный модуль, RJ 45 System, экранированное, Cat. 6a, JUNG арт.: UMA-CAT6A                      Modular, RJ 45 System, неэкранированное, 8 PWE, Cat. 3                      Modular, RJ 45 System, неэкранированное, 8 WECEKAN, Cat. 3                      Qmax-Serie, Modular, RJ 45 System, экранированное, 3M, Cat. 6                      Highband-Serie, Modular, RJ 45 System, экранированное, Krone, Cat. 6                      Compact-HK-Serie, Modular, RJ 45 System, экранированное, Krone, Cat. 5e                      Snap-in Connector LANmark-6, Modular, RJ 45 System, экранированное, Nexans № 420.630, Cat. 6                      Modular, Keystone RJ 45 System, неэкранированное, Panduit № KJ88.., Cat. 3                      Modular, Keystone RJ 45 System, неэкранированное, Panduit № KJ588.., Cat. 5                      Modular, RJ 12 System, неэкранированное, RADIALL № R280MOD804, Cat. 4                      Modular, RJ 45 System, неэкранированное, RADIALL № R280MOD805, Cat. 4                      Modular, RJ 45 System, неэкранированное, RADIALL № R280MOD807, Cat. 5                      Modular, RJ 45 System, экранированное, RADIALL № R280MOD809, Cat. 5                      Modular, Keystone RJ 45 System, экранированное, SIEMON № MX6-KS.., Cat. 6                      Modular, RJ 12 System, неэкранированное, Tyco Electronics AMP № 216000-1, Cat. 3                      Modular, RJ 45 System, неэкранированное, Tyco Electronics AMP № 216005-1, Cat. 3                      Assmann модуль DN-93612 Cat. 6A, экранированное, Keystone                      Assmann модуль DN-93614</p> <p style="text-align: right;"><b>54-1 WE</b></p>	
<p>110 Connect, RJ 45 System, экранированное, Tyco Electronics AMP № 0-1116515-1, Cat. 5e                      110 Connect, RJ 45 System, экранированное, Tyco Electronics AMP № 0-1375117-1                      SL 110 Connect, RJ 45 System, экранированное, Tyco Electronics AMP № 0-1375189-1, Cat. 5e                      SL 110 Connect, RJ 45 System, неэкранированное, Tyco Electronics AMP № 0-1375190-X, Cat. 5e                      SL 110 Connect, RJ 45 System, экранированное, Tyco Electronics AMP № 0-1375188-1, Cat. 6                      SL 110 Connect, RJ 45 System, неэкранированное, Tyco Electronics AMP № 0-1375055-3, Cat. 6                      Toolless Jack, RJ 45 System, неэкранированное, Tyco Electronics AMP № 0-1116603-X, Cat. 3                      Toolless Jack, RJ 45 System, неэкранированное, Tyco Electronics AMP № 0-1116604-X, Cat. 5e                      Toolless Jack, RJ 45 System, экранированное, Tyco Electronics AMP № 1339015-1, Cat. 5e                      Toolless Jack, RJ 45 System, неэкранированное, Tyco Electronics AMP № 0-1116605-X, Cat. 6                      Toolless Jack, RJ 45 System, экранированное, Tyco Electronics AMP № 1339016-1, Cat. 6                      LWL, MTRJ System, Tyco Electronics AMP № 1278414-1</p> <p style="text-align: right;"><b>54-15 WE</b></p>	
<p>для 2-х RJ 45 гнезд Reichle &amp; De-Massari                      freenet, classic system, экранированное, № R35252, Cat. 5e                      freenet, classic system, неэкранированное, № R35251, Cat. 5e                      freenet, star system, экранированное, № R302377, Cat. 6                      freenet, star system, неэкранированное, № R302378, Cat. 6                      для 1 SC-Compact 2-х канального модуль                      LWL, freenet, vision system, № R30575</p> <p style="text-align: right;"><b>54-2 ACS</b></p>	
<p>для 2 штекерных разъемов D-типа JUNG арт.: D SUB 9</p> <p style="text-align: right;"><b>54-2 D 9</b></p>	
<p>для 2 -х разъемов типа LAN Connect 808MK2, cat. 5, экранир.,                      или LAN Connect 808MK3, cat. 6, экранир.</p> <p style="text-align: right;"><b>54-2 ITT</b></p>	

---

 Артикул
 

---

**Монтажные платы для корпусов арт. .. 554..**

для 2 модульных гнезд  
 Универсальный модуль, RJ 45 System, экранированное, Cat. 6a, JUNG арт.: UMA-CAT6A  
 Qmax-Serie, Modular, RJ 45 System, экранированное, 3M, Cat. 6  
 Highband-Serie, Modular, RJ 45 System, экранированное, Krone, Cat. 6  
 Compact-HK-Serie, Modular, RJ 45 System, экранированное, Krone, Cat. 5e  
 Snap-in Connector LANmark-6, Modular, RJ 45 System, экранированное, Nexans № 420.630, Cat. 6  
 Modular, Keystone RJ 45 System, неэкранированное, Panduit № KJ88..., Cat. 3  
 Modular, Keystone RJ 45 System, неэкранированное, Panduit № KJ588..., Cat. 5  
 Modular, RJ 12 System, неэкранированное, RADIALL № 280MOD804, Cat. 4  
 Modular, RJ 45 System, неэкранированное, RADIALL № 280MOD805, Cat. 4  
 Modular, RJ 45 System, неэкранированное, RADIALL № 280MOD807, Cat. 5  
 Modular, RJ 12 System, неэкранированное, Tyco Electronics AMP № 216000-1, Cat. 3  
 Modular, RJ 45 System, неэкранированное, Tyco Electronics AMP № 216005-1, Cat. 3  
 Modular, Keystone RJ 45 System, экранированное, SIEMON № MX6-KS..., Cat. 6  
 для 2-х модулей Unipatch TERA System, экранированное, Dätwyler, Cat. 7  
 для Volition, VF-45 System, 3M  
 Assmann module DN-93612 Cat. 6A, экранированное, Keystone  
 Assmann module DN-93614

---

 54-2 WE
 

---

для 2 модульных гнезд  
 Универсальный модуль, RJ 45 System, экранированное, Cat. 6a, JUNG арт.: UMA-CAT6A  
 Qmax-Serie, Modular, RJ 45 System, экранированное, 3M, Cat. 6  
 Highband-Serie, Modular, RJ 45 System, экранированное, Krone, Cat. 6  
 Compact-HK-Serie, Modular, RJ 45 System, экранированное, Krone, Cat. 5e  
 Snap-in Connector LANmark-6, Modular, RJ 45 System, экранированное, Nexans № 420.630, Cat. 6  
 Modular, Keystone RJ 45 System, неэкранированное, Panduit № KJ88..., Cat. 3  
 Modular, Keystone RJ 45 System, неэкранированное, Panduit № KJ588..., Cat. 5  
 Modular, RJ 12 System, неэкранированное, RADIALL № 280MOD804, Cat. 4  
 Modular, RJ 45 System, неэкранированное, RADIALL № 280MOD805, Cat. 4  
 Modular, RJ 45 System, неэкранированное, RADIALL № 280MOD807, Cat. 5  
 Modular, RJ 12 System, неэкранированное, Tyco Electronics AMP № 216000-1, Cat. 3  
 Modular, RJ 45 System, неэкранированное, Tyco Electronics AMP № 216005-1, Cat. 3  
 Modular, Keystone RJ 45 System, экранированное, SIEMON № MX6-KS..., Cat. 6  
 для 2-х модулей Unipatch TERA System, экранированное, Dätwyler, Cat. 7  
 для Volition, VF-45 System, 3M  
 Assmann module DN-93612 Cat. 6A, экранированное, Keystone  
 Assmann module DN-93614

---

 54-25 WE
 

---



---

 без отверстий, для индивидуального исполнения
 

---



---

 54
 

---

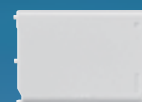



## Стандарт 50 x 50

Механизмы 50 x 50 мм используются для комплектации различных дизайнерских серий JUNG всевозможными розетками, используя при этом откидные крышки или промежуточные рамки. Кроме того, в дизайн JUNG возможно интегрировать стандартные центральные платы других производителей.



Артикул

**Система 50 x 50 (крепление шурупами)  
для серий:**

**AS / A:** с промежуточной рамкой арт.: A 590 Z..

**CD:** с промежуточной рамкой арт.: ..590 Z.. или откидной крышкой арт.: CD 590 KL.. или CD 590 BFKL..

**SL:** с откидной крышкой арт.: SL 590 KL..

**LS:** с промежуточной рамкой арт.: LS 961 Z.. или откидной крышкой арт.: LS 990 KL.., LS 990 BFKL .. или .. 2990 KL..

**Крышка с полем для надписи 6 x 37 мм**

(с несущей платой, монтаж только шурупами)

**для модульных гнезд арт.: 6 WE, UMA-CAT6A**

**для 1-го разъема**

**Термопласт (ударопрочный) блестящий**

белый

169-1 NWE WW

**для 2-х разъемов**

**Термопласт (ударопрочный) блестящий**

белый

169-2 NWE WW

для модульных гнезд

**RADIALL:**

модульное гнездо неэкранированное 6P6C, RJ 12, Cat. 4 (арт.: R280MOD804)

модульное гнездо неэкранированное 8P8C, RJ 45, Cat. 4 (арт.: R280MOD805)

модульное гнездо неэкранированное 8P8C, RJ 45, Cat. 5e (арт.: R280MOD807)

**Panduit:**

гнездо keystone KJ 88..

гнездо keystone KJ 588..

**Assmann:**

модуль DN-93612 Cat. 6A, экранированный, Keystone

модуль DN-93614

**Крышка с полем для надписи 6 x 37 мм**

(с несущей платой, монтаж только шурупами)

для кабеля макс. 6,1 мм

**для 1-го разъема**

**Термопласт (ударопрочный) блестящий**

слоновая кость

169-15 NWE

белый

169-15 NWE WW

для модульных гнезд

**TE connectivity (Tyco electronics / AMP NETCONNECT)**

для кабеля Ø макс. 10 мм:

EMT-гнездо, Cat. 5e, 180° арт.: 0-0188650-5

EMT-гнездо, Cat. 5e, 90° арт.: 0-0188650-6

для кабеля Ø макс. 6,5 мм:

EMT-гнездо, Cat. 5e, 180° арт.: 0-0338038-1

EMT-гнездо, Cat. 5e, 90° арт.: 0-0338038-2

Toolless-гнездо, Cat. 3 неэкранированное: арт.: 0-1116603-x

Toolless-гнездо, Cat. 5e неэкранированное: арт.: 0-1116604-x,

Toolless-гнездо, Cat. 5e экранированных: арт.: 0-1339015-1

Toolless-гнездо, Cat. 6 неэкранированное: арт.: 0-1116605-x,

Toolless-гнездо, Cat. 6 экранированных: арт.: 0-1339016-1

гнездо MTRJ-LWL: арт.: 1278414-1

**Крышка с полем для надписи 6 x 37 мм**

(с несущей платой, монтаж только шурупами)

**для модульного гнезда MP: 2168-11-1, полуэкраниров., Cat. 3**

**для 1-го разъема**

**Термопласт (ударопрочный) блестящий**

слоновая кость

169-1 NFWE

белый

169-1 NFWE WW



# Механизмы 50 x 50 мм

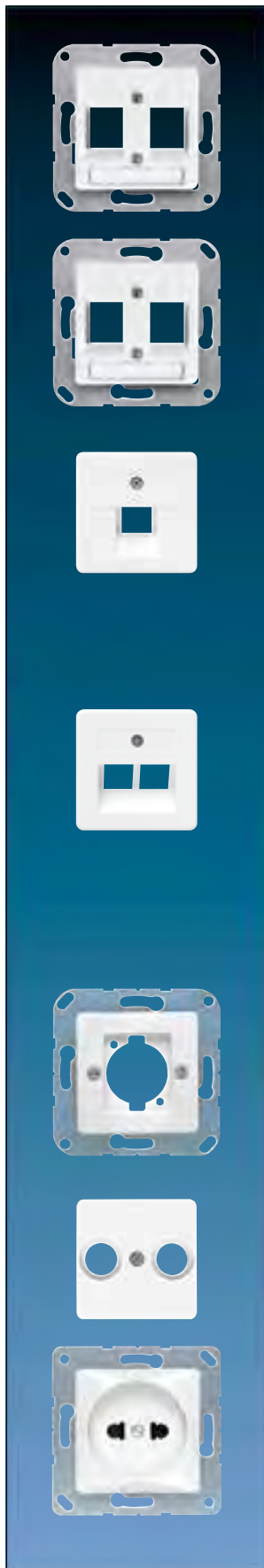

	Артикул
<p><b>Крышка с полем для надписи 6 x 37 мм</b> (с несущей платой, монтаж только шурупами) для модульного гнезда MP: 2168-11-1, полуэкраниров., кат. 3 для 2-х разъемов</p> <p><b>Термопласт (ударопрочный) блестящий</b></p>	
слоновая кость	<b>169-2 NFWE</b>
белый	<b>169-2 NFWE WW</b>
<p><b>Крышка с полем для надписи 6 x 37 мм</b> (с несущей платой, монтаж только шурупами) для модульного гнезда Radiall: R 280MOD813 для модульного гнезда INFRA +: 7700 U, 7700 D, 7700 E для 2-х разъемов</p> <p><b>Термопласт (ударопрочный) блестящий</b></p>	
слоновая кость	<b>169-2 NINF</b>
белый	<b>169-2 NINF WW</b>
<p><b>Крышка</b> для телефонных (IAE/UAE) розеток арт.: UAE 8 UPO для компьютерной розетки кат. 6, арт.: UAE 8 UPOK6E, UAE 8 UPOK6 (1 x 8-пол.) для WLAN точки доступа арт.: WLAN-AC-UAE, WLAN-AC-POE-UAE</p> <p><b>Термопласт (ударопрочный) блестящий</b></p>	
белый	<b>169-1 UAE WW</b>
<p>Крышка подходит для механизмов Rutenbeck: UAE 8(4) UPO, UAE 8(8) UPO, UAE-Cat.5e-8 UPO OK, UAE-real.Cat.6-8 UPO OK Telegärtner: AMJ 45, UMJ 45 и ISDN 1 x RJ 45 (TYP 8)</p>	
<p><b>Крышка</b> для (IAE/UAE) телефонных розеток арт.: UAE 2 x 8 UPO, UAE 8-8 UPO для компьютерной розетки кат. 6, арт.: UAE 8-8 UPOK6E, UAE 8-8 UPOK6 (2 x 8-пол.) для медиаконвертера 2 группы арт.: MK-POF-2UAE</p> <p><b>Термопласт (ударопрочный) блестящий</b></p>	
белый	<b>169-2 UAE WW</b>
<p>Подходящие вставки: METZ CONNECT (BTR): 1307441001-i или 1307441200-i; E-Dat design 8/8(8), Class E Rutenbeck: UAE 8/8 (8/8) UPO, UAE 2x8 (8) UPO, UAE-Cat.5e-8/8 UPO OK, UAE-real.Cat.6-8/8 UPO OK Telegärtner: AMJ 45, UMJ 45 и ISDN 2 x RJ 45 (TYP 8/8)</p>	
<p><b>Крышка</b> (с несущей платой, монтаж только шурупами) для акустических разъемов арт.: PB 4 для разъемов арт.: CXLR-S, CXLR-D для XLR-шасси NEUTRIK серий D/DL/DLX внутренний размер (Ш x В): 27,5 x 32,5 мм</p> <p><b>Термопласт (ударопрочный) блестящий</b></p>	
белый	<b>168-1 WW</b>
<p><b>Крышка</b> для телевизионной розетки арт.: EDU 04 F, GEDU 10, GEDU 15 для спутниковой розетки согл. DIN 45330</p> <p><b>Блестящий duroпласт (устойчив к механическим повреждениям)</b></p>	
слоновая кость	<b>161 TV</b>
<p><b>Розетка без заземления 10 A / 250 В – 15 A / 125 В</b> для плоских и круглых штырей Франко-американская система (винт, без крепёжных лапок) с винтовыми зажимами для проводов до 2,5 мм<sup>2</sup></p> <p><b>Блестящий duroпласт (устойчив к механическим повреждениям)</b></p>	
слоновая кость	<b>CD 110</b>



Артикул

**Розетка без заземления 16 A / 250 В ~**

(винт, без крепёжных лапок)

**Блестящий дуропласт (устойчив к механическим повреждениям)**

слоновая кость	P	CD 111
белый	P	CD 111 WW

с дополнительной защитой

**Блестящий дуропласт (устойчив к механическим повреждениям)**

слоновая кость	P	CD 111 KI
----------------	---	-----------

**SCHUKO®-розетка 16 A / 250 В ~**с винтовыми зажимами для проводов до 2,5 мм<sup>2</sup>**Блестящий дуропласт (устойчив к механическим повреждениям)**

слоновая кость	CD 121
белый	CD 121 WW
коричневый	CD 121 BR
серый	CD 121 GR
зелёный	CD 121 GN
светло-серый	CD 121 LG
оранжевый	CD 121 O
чёрный	CD 121 SW

для металлических версий

**Дуропласт лакиров.**

бронзово-бежевая	CD 121 BB
платина-серая	CD 121 PG

**SCHUKO®-розетка 16 A / 250 В ~**

для откидной крышки

с пружинными зажимами для проводов до 2,5 мм<sup>2</sup>

соединительные клеммы согласно DIN VDE 0620

Заземляющая пластина обеспечивает защиту опорному кольцу, лапкам и крестовым шурупам.

**Термопласт (ударопрочный) блестящий**

слоновая кость	CD 5120 BF
белый	CD 5120 BF WW
коричневый	CD 5120 BF BR
серый	CD 5120 BF GR
светло-серый	CD 5120 BF LG
чёрный	CD 5120 BF SW

для металлических версий

**Термопласт (ударопрочный) лакиров.**

бронзово-бежевая	CD 5120 BF BB
платина-серая	CD 5120 BF PG

**SCHUKO®-розетка 16 A / 250 В ~**

с дополнительной защитой

для откидной крышки

с пружинными зажимами для проводов до 2,5 мм<sup>2</sup>

соединительные клеммы согласно DIN VDE 0620

Заземляющая пластина обеспечивает защиту опорному кольцу, лапкам и крестовым шурупам.

**Термопласт (ударопрочный) блестящий**

слоновая кость	CD 5120 BFKI
белый	CD 5120 BFKI WW

**Розетка франко-бельгийской системы**

заземление (штырь) 2-пол., 16 A / 250 В ~

с дополнительной защитой

с винтовыми зажимами для провода до 2,5 мм<sup>2</sup> согласно NFC 61-314

Заземляющая пластина обеспечивает защиту опорному кольцу, лапкам и крестовым шурупам.

**Термопласт (ударопрочный) блестящий**

слоновая кость	5121 FBFKI
белый	5121 FBFKI WW



# Механизмы 50 x 50 мм

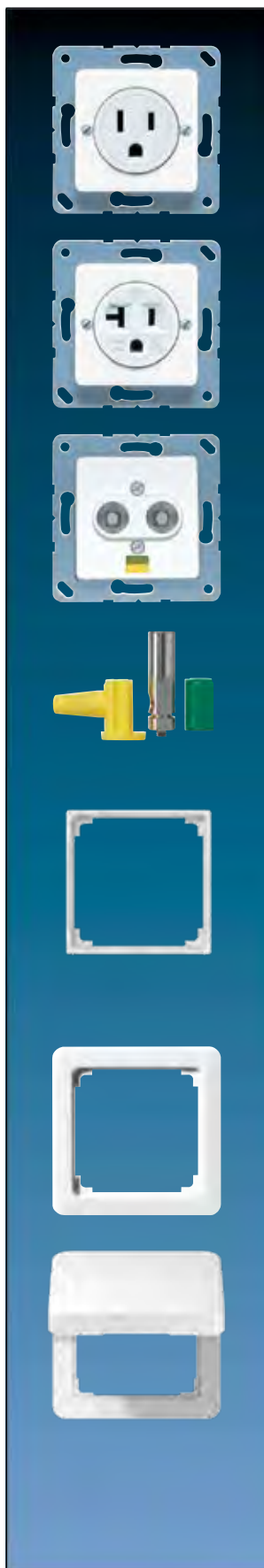

	Артикул
<b>Розетка американской системы NEMA</b> <b>15 A / 125 В ~, 5-15R, 2-пол. и с заземлением (штырь)</b> (с несущей платой, монтаж только шурупами) с винтовыми зажимами для проводов до 4 мм <sup>2</sup> согласно US-NEMA <b>Термопласт (ударопрочный) блестящий</b>	
слоновая кость	121-15
<b>Розетка американской системы NEMA</b> <b>20 A / 125 В ~, 5-20R, 2-пол. и с заземлением (штырь)</b> (с несущей платой, монтаж только шурупами) с винтовыми зажимами для проводов до 4 мм <sup>2</sup> согласно US-NEMA <b>Термопласт (ударопрочный) блестящий</b>	
слоновая кость	121-20
<b>Розетка выравнивания потенциалов</b> (с несущей платой, монтаж только шурупами) со встроенными 2-мя гнездами согласно DIN 42801, для проводов сечением до 6 мм <sup>2</sup> <b>Термопласт (ударопрочный) блестящий</b>	
слоновая кость	165-2
<b>Штекер</b> для розетки выравнивания потенциалов винтовые зажимы для проводов с 4 до 6 мм <sup>2</sup>	
	65 WIS
<b>Промежуточная рамка для A и AS-серии</b> для монтажа изделий согл. (DIN 49075) с платой 50 x 50 мм <b>Термопласт (ударопрочный) блестящий</b>	
слоновая кость	A 590 Z
белый	A 590 Z WW
чёрный	A 590 Z SW
<b>Термопласт (ударопрочный) лакиров.</b> алюминий	A 590 Z AL
<b>Промежуточная рамка для серии CD</b> для монтажа изделий согл. (DIN 49075) с платой 50 x 50 мм <b>Термопласт (ударопрочный) блестящий</b>	
слоновая кость	590 Z
белый	CD 590 Z WW
<b>Откидная крышка для серии CD</b> для розеток и изделий с крышкой 50 x 50 мм <b>Термопласт (ударопрочный) блестящий</b>	
слоновая кость	CD 590 KL
белый	CD 590 KL WW
коричневый	CD 590 KL BR
серый	CD 590 KL GR
светло-серый	CD 590 KL LG
чёрный	CD 590 KL SW
<b>Металлическое исполнение (анодированный алюминий)</b>	
золотая бронза	CD 590 KL GB
платина	CD 590 KL PT

Артикул

**Пружинная крышка для серии CD**

с полем для надписи 23 x 59 мм  
с замком  
для розеток и изделий с крышкой 50 x 50 мм  
Термопласт (ударопрочный) блестящий

белый	CD 554 SLKL WW
-------	----------------

**Запасной ключ**

1 штука	802 SL
---------	--------

Укажите номер ключа, например, 813 SL!

**Прозрачная накладка с бумажным вкладышем**

поля для надписи 23 x 59 мм  
(запчасть)

белый вкладыш	CD 54 NA
---------------	----------

**Откидная крышка (с пружиной) для серии CD**

для розеток и изделий с крышкой 50 x 50 мм  
Термопласт (ударопрочный) блестящий

слоновая кость	IP	L	CD 590 BFKL
белый	IP	L	CD 590 BFKL WW
коричневый	IP		CD 590 BFKL BR
серый	IP	L	CD 590 BFKL GR
зелёный	IP		CD 590 BFKL GN
светло-серый	IP	L	CD 590 BFKL LG
оранжевый	IP		CD 590 BFKL O
красный	IP		CD 590 BFKL RT

**Откидная крышка (с пружиной) для серии CD**

с полем для надписи 9 x 58 мм  
для розеток и изделий с крышкой 50 x 50 мм  
Термопласт (ударопрочный) блестящий

слоновая кость	IP	L	CD 590 BFNAKL
белый	IP	L	CD 590 BFNAKL WW
коричневый	IP		CD 590 BFNAKL BR
серый	IP	L	CD 590 BFNAKL GR
зелёный	IP		CD 590 BFNAKL GN
светло-серый	IP	L	CD 590 BFNAKL LG
оранжевый	IP		CD 590 BFNAKL O
красный	IP		CD 590 BFNAKL RT

**Прозрачная накладка с бумажным вкладышем**

поля для надписи 9 x 58 мм  
(запчасть)

белый вкладыш	CD 90 NA
---------------	----------



# Механизмы 50 x 50 мм



Артикул

**Откидная крышка (с пружиной) для серии CD с замком (24 разных ключа) с полем для надписи 9 x 39 мм для розеток и изделий с крышкой 50 x 50 мм**  
**Термопласт (ударопрочный) блестящий**

слоновая кость	IP	L	CD 590 BFKLSL
белый	IP	L	CD 590 BFKLSL WW
коричневый	IP		CD 590 BFKLSL BR
серый	IP	L	CD 590 BFKLSL GR
зелёный	IP		CD 590 BFKLSL GN
светло-серый	IP	L	CD 590 BFKLSL LG
оранжевый	IP		CD 590 BFKLSL O
красный	IP		CD 590 BFKLSL RT

**Запасной ключ**

(запчасть)  
 для всех откидных крышек с замками  
 1 штука

802 SL

**Укажите номер ключа, например, 813 SL!**

**Прозрачная накладка с бумажным вкладышем**

поле для надписи 9 x 39 мм  
 (запчасть)

белый вкладыш

LS 90 NA

**Откидная крышка для серии SL**

**для розеток и изделий с крышкой 50 x 50 мм**

белый  
 золотая бронза  
 чёрный

SL 590 KL WW

SL 590 KL GB

SL 590 KL SW

**Промежуточная рамка для серии LS**

для монтажа изделий согл. (DIN 49075)  
 с платой 50 x 50 мм

**Термопласт (ударопрочный) блестящий**

слоновая кость  
 белый  
 светло-серый  
 чёрный

LS 961 Z

LS 961 Z WW

LS 961 Z LG

LS 961 Z SW

Артикул

**Откидная крышка (с пружиной) для серии LS для розеток и изделий с крышкой 50 x 50 мм****Блестящий duroпласт (устойчив к механическим повреждениям)**

слоновая кость	P	LS 990 KL
белый	P	LS 990 KL WW
светло-серый	P	LS 990 KL LG
чёрный		LS 990 KL SW

**Термопласт (ударопрочный) блестящий**

слоновая кость	IP	L	LS 990 BFKL
белый	IP	L	LS 990 BFKL WW
светло-серый	IP	L	LS 990 BFKL LG
чёрный	IP	L	LS 990 BFKL SW
зелёный	IP		LS 990 BFKL GN
оранжевый	IP		LS 990 BFKL O
красный	IP		LS 990 BFKL RT

**Металлическое исполнение**

алюминий	IP	P	L	AL 2990 KL
нержавеющая сталь	IP		L	ES 2990 KL
антрацит (лакиров. алюминий)	IP		L	AL 2990 KL AN
dark (лакиров. алюминий)	IP		L	AL 2990 KL D
хром				GCR 2990 KL
имитация золота				GO 2990 KL
золото				LS 990 KL GGO
латунь Classic		P		ME 2990 KL C
латунь Antik				ME 2990 KL AT

**Откидная крышка (с пружиной) для серии LS с полем для надписи 9 x 58 мм для розеток и изделий с крышкой 50 x 50 мм****Термопласт (ударопрочный) блестящий**

слоновая кость	IP	L	LS 990 BFNAKL
белый	IP	L	LS 990 BFNAKL WW
светло-серый	IP	L	LS 990 BFNAKL LG
чёрный	IP	L	LS 990 BFNAKL SW
зелёный	IP		LS 990 BFNAKL GN
оранжевый	IP		LS 990 BFNAKL O
красный	IP		LS 990 BFNAKL RT

**Прозрачная накладка с бумажным вкладышем**

поля для надписи 9 x 58 мм  
(запчасть)

белый вкладыш	CD 90 NA
---------------	----------

**Откидная крышка (с пружиной) для серии LS с полем для надписи 12 x 55 мм для розеток и изделий с крышкой 50 x 50 мм**

алюминий	IP	P	L	AL 2990 NAKL
нержавеющая сталь	IP		L	ES 2990 NAKL
антрацит (лакиров. алюминий)	IP		L	AL 2990 NAKL AN
хром				GCR 2990 NAKL
латунь Classic		P		ME 2990 NAKL C
латунь Antik				ME 2990 NAKL AT

**Прозрачная накладка**

поле для надписи 12 x 55 мм  
(запчасть)

	M 20 NA
--	---------



# Электроника

В следующем разделе вы найдете различные устройства для управления освещением. Диммеры в различном исполнении, например, для установки за подвесным потолком или для распределительных щитов. Ряд трансформаторов, необходимых для низковольтного освещения. Для диммирования больших мощностей выбирайте подходящий усилитель.

## Диммер

Роторный диммер от JUNG выпускается для всех видов такого освещения, как лампы накаливания, низко- или высоковольтные галогенные лампы. Освещение включается нажатием кнопки. Также возможно диммирование дополнительным спутниковым устройством.



## Трансформатор Tronic

- Для подключения низковольтных галогенных ламп
- Доступны различные версии мощностью от 40 до 200 Вт
- Со встроенной защитой от перегрузки и короткого замыкания
- Подходит ко всем универсальным и TRONIC-диммерам JUNG



Трансформатор TRONIC для профессиональной низковольтной инсталляции с защитой от перегрузки, короткого замыкания и перегрева.

## Усилитель

Усилители от JUNG используются для расширения диапазона мощности различных типов диммеров для различных нагрузок –

- 230 В лампы накаливания
- 230 В галогенные лампы
- НВ галогенные лампы в комбинации с трансформаторами Tronic
- НВ галогенные лампы в комбинации индуктивными трансформаторами

В зависимости от необходимой мощности, к одному диммеру можно подключить несколько трансформаторов.



Усилители JUNG в различных корпусах обеспечивают диммирование больших нагрузок.

Артикул

**Роторный диммер  
с нажимным включением**

244 EX

**Характеристики**

- Принцип диммирования: задержка фазы
- Защита от КЗ микропредохранителем
- Включение с дополнительного места в комбинации с проходным выключателем
- Возможна работа в сети 60 Гц
- Усилители: 246 EB (макс. 10); При использовании 246 EB обеспечьте наличие нагрузки на диммере!

**Технические характеристики**

Номинальное напряжение: AC 230 /240 В ~, 50/60 Гц  
 Присоединяемая мощность: скрытый монтаж 60 ... 400 Вт  
 накладной монтаж 60 ... 360 Вт  
 Принцип диммирования: задержка фазы  
 Тип нагрузки: 230-В-лампы накаливания  
 230-В-галогенные лампы  
 Подключение: винтовой зажим  
 Тестовый знак: VDE



**Роторный диммер  
с нажимным включением**

266 GDE

**Характеристики**

- Принцип диммирования: задержка фазы
- Защита от КЗ микропредохранителем
- Электронная защита от перегрева
- Включение с дополнительного места в комбинации с проходным выключателем
- Усилители: 246 EB (макс. 10); При использовании 246 EB обеспечьте наличие нагрузки на диммере!

**Технические характеристики**

Номинальное напряжение: AC 230 В ~, 50 Гц  
 Присоединяемая мощность: скрытый монтаж 60 ... 600 Вт  
 накладной монтаж 60 ... 550 Вт  
 Принцип диммирования: задержка фазы  
 Тип нагрузки: 230-В-лампы накаливания  
 230-В-галогенные лампы  
 Смешанная нагрузка допустимых типов.  
 Тип предохранителя: T 2,5 A N 250 B  
 Подключение: винтовые зажимы  
 Винтовые зажимы для: 2,5 мм<sup>2</sup>  
 Тестовый знак: VDE



**Роторный диммер  
с нажимным включением**

211 GDE

**Технические характеристики**

Номинальное напряжение: AC 230/240 В ~, 50 Гц  
 Присоединяемая мощность: 100 ... 1000 Вт  
 Принцип диммирования: отсечка фазы  
 Тип нагрузки: 230/240-В-лампы накаливания  
 230/240-В-галогенные лампы  
 Смешанная нагрузка допустимых типов.  
 Подключение: винтовой зажим  
 Винтовые зажимы для: 2 x 2,5 мм<sup>2</sup> или 1 x 4 мм<sup>2</sup>  
 Тестовый знак: VDE





Артикул

**Роторный диммер 110 В  
с нажимным включением**

**244-110**

**Технические характеристики**

Номинальное напряжение: AC 110/127 В ~, 50/60 Гц  
 Присоединяемая мощность: 60 ... 400 Вт  
 Принцип диммирования: задержка фазы  
 Тип нагрузки: 110/127-В-лампы накаливания  
 Подключение: винтовой зажим



**TRONIC роторный диммер  
с нажимным включением**

**243 EX**

**Характеристики**

- Принцип диммирования: отсечка фазы
- Электронная защита от КЗ с постоянным выключением через 7 секунд
- Электронная защита от перегрева
- Включение с дополнительного места в комбинации с проходным выключателем
- Усилители: 247 EB (макс. 10); При использовании 247 EB обеспечьте наличие нагрузки на диммере или ULZ 1215 REG
- Защита от КЗ микропредохранителем

**Технические характеристики**

Номинальное напряжение: AC 230/240 В ~, 50 Гц  
 Присоединяемая мощность: скрытый монтаж 20 ... 360 Вт  
 накладной монтаж 20 ... 320 Вт  
 Принцип диммирования: отсечка фазы  
 Тип нагрузки: 230-В-лампы накаливания  
 230-В-галогенные лампы  
 TRONIC трансформаторы  
 Смешанная нагрузка допустимых типов.  
 Подключение: винтовой зажим  
 Тестовый знак: VDE





---

 Артикул
 

---

**TRONIC роторный диммер  
с нажимным включением**

---

**225 TDE**

---

**Характеристики**

- Принцип диммирования: отсечка фазы
- Электронная защита от КЗ с постоянным выключением через 7 секунд
- Электронная защита от перегрева
- Включение с дополнительного места в комбинации с проходным выключателем
- Управляющий выход А выдачи состояния устройства для управления автоматическим выключением напряжения питания или реле
- Усилители: арт.: 247 EB: макс. 10; При использовании 247 EB обеспечьте наличие нагрузки на диммере!  
арт.: ULZ 1215 REG: макс. количество занесено в техническую характеристику

**Технические характеристики**

Номинальное напряжение:	AC 230 В ~, 50 Гц
Присоединяемая мощность:	скрытый монтаж 20 ... 525 Вт накладной монтаж 20 ... 500 Вт
Принцип диммирования:	отсечка фазы
Тип нагрузки:	230-В-лампы накаливания 230-В-галогенные лампы TRONIC трансформаторы Смешанная нагрузка допустимых типов.
Подключение:	винтовые зажимы
Винтовые зажимы для:	2,5 мм <sup>2</sup>
Тестовый знак:	VDE





Артикул

**Роторный диммер  
с нажимным включением**

**244 HEX**

с потенциометром для установки минимальной яркости

**Характеристики**

- Принцип диммирования: задержка фазы
- Защита от КЗ микропредохранителем
- Электронная защита от перегрева
- Включение с дополнительного места в комбинации с проходным выключателем
- Возможна работа в 60 Гц сетевого напряжения
- Усилители: арт.: 246 EB: макс. 10; При использовании 246 EB обеспечьте наличие нагрузки на диммере!  
или ULZ 1215 REG

**Технические характеристики**

Номинальное напряжение:	AC 230/240 В ~
Частота сети:	50 / 60 Гц
Диапазон рабочих температур:	+5 ... +25 °C
Присоединяемая мощность при 25 °C	
на индуктивных трансформаторах должно быть не менее 85 % номинальной нагрузки	
Суммарная нагрузка, включая и мощность потерь трансформатора.	
лампы накаливания:	20 ... 500 Вт
ВВ галогенные лампы:	20 ... 500 Вт
диммируемые ВВ светодиодные лампы:	тип. 3 ... 100 Вт
диммируемые компактные люминесцентные лампы:	тип. 3 ... 100 Вт
индуктивные трансформаторы:	20 ... 500 ВА
Снижение мощности	
на каждые 5 °C при превышении температуры 25 °C:	-10 %
при установке в деревянных или гипсокартонных стенах:	-15 %
при установке в комбинациях приборов:	-20 %
Подключение:	винтовой зажим
одножильный провод:	макс. 4 мм <sup>2</sup>
Предохранитель, тип:	T 3,15 A H 250 В
Тестовый знак:	VDE



---

 Артикул
 

---

**Роторный диммер  
с нажимным включением**

---

**225 NVDE**

---

с потенциометром для установки минимальной яркости

**Характеристики**

- Принцип диммирования: задержка фазы
- Защита от КЗ микропредохранителем
- Электронная защита от перегрева
- Включение с дополнительного места в комбинации с проходным выключателем
- Управляющий выход А выдачи состояния устройства для управления автоматическим выключением напряжения питания или реле
- Усилители: арт.: 246 EB: макс. 10; При использовании 246 EB обеспечьте наличие нагрузки на диммере!
- В комбинации с усилителями не могут использоваться высоковольтные светодиоды и компактные люминесцентные лампы.

**Технические характеристики**

Номинальное напряжение:	AC 230 В ~, 50 Гц
Присоединяемая мощность:	скрытый монтаж макс. 500 Вт/ВА накладной монтаж макс. 450 Вт/ВА
Принцип диммирования:	задержка фазы
Нагрузка – лампы	
лампы накаливания:	20 ... 500 Вт
ВВ галогенные лампы:	20 ... 500 Вт
индуктивные трансформаторы:	20 ... 500 ВА
диммируемые ВВ светодиодные лампы:	тип. 3 ... 100 Вт
диммируемые компактные люминесцентные лампы:	тип. 3 ... 100 Вт
Тип предохранителя:	T 3,15 А H 250 В
Подключение:	винтовые зажимы
Винтовые зажимы для:	2,5 мм <sup>2</sup>
Тестовый знак:	VDE



Трансформаторы должны быть нагружены лампами не менее 85 % от номинальной мощности.  
Суммарная нагрузка, включая и мощность потерь трансформатора, не должна превышать максимальную.





Артикул

**Универсальный роторный диммер с инкрементальным датчиком**

**254 UDIE1**

**Характеристики**

- Возможно подключение более одного спутникового устройства
- Электронная защита от КЗ с постоянным выключением через 7 секунд
- Электронная защита от перегрева
- Мягкий старт
- Увеличение мощности усилителями
- Автоматическая установка принципа диммирования в зависимости от нагрузки
- Включение нажатием

**Технические характеристики**

Номинальное напряжение: АС 230 В ~, 50/60 Гц

Диапазон рабочих температур: +5 ... +25 °С

Присоединяемая мощность при 25 °С

Суммарная нагрузка, включая и мощность потерь трансформатора.

на индуктивных трансформаторах должно быть не менее 85 % номинальной нагрузки

При использовании смешанных нагрузок с индуктивными трансформаторами резистивная нагрузка не должна превышать 50 %.

лампы накаливания:	50 ... 420 Вт
ВВ галогенные лампы:	50 ... 420 Вт
TRONIC трансформаторы:	50 ... 420 Вт
индуктивные трансформаторы:	50 ... 420 ВА
резистивная-индуктивная:	50 ... 420 ВА
резистивная-емкостная:	50 ... 420 Вт
емкостная-индуктивная:	не допускается

Сокращение нагрузки

на 5 °С превышение на 25 °С: -10 %

при установке в деревянных или

гипсокартонных стенах: -15 %

при установке в комбинациях приборов: -20 %

Усилители мощности: пожалуйста, изучите технические характеристики усилителя

Подключение

одножильный провод: 1 ... 2,5 мм<sup>2</sup>

Количество спутниковых устройств: 5

Суммарная длина кабеля к спутникам: макс. 100 м

Суммарная длина кабеля к нагрузке: макс. 100 м



**Спутниковое устройство**

**с инкрементальным датчиком**

для универсального роторного диммера арт.: 254 UDIE1

**254 NIE1**

**Характеристики**

- Возможно подключение более одного спутникового устройства
- Электронная защита от КЗ с постоянным выключением через 7 секунд
- Электронная защита от перегрева
- Мягкий старт
- Увеличение мощности усилителями
- Автоматическая установка принципа диммирования в зависимости от нагрузки
- Включение нажатием

**Технические характеристики**

Номинальное напряжение: АС 230 В ~, 50/60 Гц

Диапазон рабочих температур: +5 ... +25 °С

Подключение

одножильный провод: 1 ... 2,5 мм<sup>2</sup>

Суммарная длина кабеля к спутникам: макс. 100 м

---

 Артикул
 

---

**Электронный потенциометр**

для регуляции люминесцентных ламп и/или электронных трансформаторов с 1 – 10 В управляющего напряжения

Функция включения **240-10**

Коммутационная способность:

230 В ~ 50/60 Гц, макс. 6 А для резистивной нагрузки

Тестовый знак: VDE

**Технические характеристики**

Управляющее напряжение:	0,7 ... 12 В
Управляющий ток:	макс. 50 мА
Тип предохранителя:	F 0,5 А Н 250 В
Подключение:	винтовой зажим
Винтовые зажимы для:	2 x 2,5 мм <sup>2</sup> или 1 x 4 мм <sup>2</sup>
Управляющий кабель:	Тип, сечение и прокладка для линий 250 В (управляющее напряжение с основной изоляцией). Провода управления и нагрузки могут быть в общем кабеле, например, NYM J 5 x 1,5 мм <sup>2</sup>
Тестовый знак:	VDE

**Электронный потенциометр**

для регуляции люминесцентных ламп и/или электронных трансформаторов с 1 – 10 В управляющего напряжения

Кнопочная функция **240-31**

Коммутационная способность:

230 В ~ 50/60 Гц, макс. 2 А для резистивной нагрузки

Возможно управление с импульсного реле в схеме включения с 2 разных мест или в схеме перекрёстного включения.

**Технические характеристики**

Управляющее напряжение:	0,7 ... 12 В
Управляющий ток:	макс. 50 мА
Тип предохранителя:	F 0,5 А Н 250 В
Подключение:	винтовой зажим
Винтовые зажимы для:	2 x 2,5 мм <sup>2</sup> или 1 x 4 мм <sup>2</sup>
Управляющий кабель:	Тип, сечение и прокладка для линий 250 В (управляющее напряжение с основной изоляцией). Провода управления и нагрузки могут быть в общем кабеле, например, NYM J 5 x 1,5 мм <sup>2</sup>
Тестовый знак:	VDE

**Потенциометр DALI****240 DPE****Характеристики**

- Можно управлять до 64 DALI балластами
- Параллельное управление несколькими управляющими секциями
- Защита от подключения сетевого напряжения встроенным предохранителем
- Регулируемая базовая яркость
- Для создания DALI-напряжения требуется источник питания, соответствующий характеристикам DALI согласно IEC 60929, напр., Helvar или Philips.

**Технические характеристики**

Потребляемый ток:	< 2 мА
Тип предохранителя:	F 0,5 А Н 250 В
Подключение:	винтовой зажим
Винтовые зажимы для:	2 x 2,5 мм <sup>2</sup> или 1 x 4 мм <sup>2</sup>
Тестовый знак:	VDE





Артикул

## Потенциометр DALI с источником питания

240 PDPE

### Назначение

Потенциометр предназначен для ручного управления светильников с интерфейсом DALI.

### Характеристики

- При подключении к сети («активный режим») потенциометр обеспечивает управляющий ток, необходимый для 26 устройств DALI.
- Без подключения к сети («пассивный режим») потенциометр питается от напряжения DALI и служит дополнительным управляющим устройством.
- Параллельное соединение 4 «активных» потенциометров DALI дает возможность управления до 104 устройствами DALI.
- Возможность запоминания базовой яркости и фиксированной яркости при включении.

### Технические характеристики

Номинальное напряжение:	AC 230 В ~, 50/60 Гц
Системное напряжение DALI:	DC 16 В
Макс. выходной ток:	52 мА
Потребляемая мощность:	макс. 2 Вт
Макс. количество DALI устройств	
с 1 DALI потенциометром:	26
с 4 DALI потенциометрами, включенными параллельно:	104
Параллельное включение DALI потенциометров:	4
Подключение:	винтовой зажим
Винтовые зажимы для:	2 x 2,5 мм <sup>2</sup> или 1 x 4 мм <sup>2</sup>
Тестовый знак:	VDE

## Потенциометр DALI с источником питания «tunable white»

240 PDPE TW

### Назначение

- Настройки яркости осветительных приборов по технологии DALI
- Настройка температуры цвета осветительных приборов с поддержкой протокола DALI, тип 8 tunable white согласно IEC 62386-209

### Характеристики

- При подключении к сети («активный режим») потенциометр обеспечивает управляющий ток, необходимый для 26 устройств DALI.
- Без подключения к сети («пассивный режим») потенциометр питается от напряжения DALI и служит дополнительным управляющим устройством.
- Параллельное соединение 4 «активных» потенциометров DALI дает возможность управления до 104 устройств DALI.
- Возможность запоминания базовой яркости, фиксированной яркости при включении и минимума (теплый) или максимума (холодный) температуры цвета

### Технические характеристики

Номинальное напряжение:	AC 230 В ~, 50/60 Гц
Системное напряжение DALI:	DC 16 В
Макс. выходной ток:	52 мА
Потребляемая мощность:	макс. 2 Вт
Макс. количество DALI устройств	
с 1 DALI потенциометром:	26
с 4 DALI потенциометрами, включенными параллельно:	104
Параллельное включение DALI потенциометров:	4
Настраиваемая температура цвета:	2000 ... 10000 К
Подключение:	винтовой зажим
Винтовые зажимы для:	2 x 2,5 мм <sup>2</sup> или 1 x 4 мм <sup>2</sup>
Тестовый знак:	VDE

---

 Артикул
 

---

**Спутниковое устройство потенциометра DALI «tunable white»**

для работы с потенциометром DALI с возможностью настройки «tunable white», арт. 240 PDPE TW

240 PDPNE TW

**Назначение**

- Настройки яркости осветительных приборов по технологии DALI
- Настройка температуры цвета осветительных приборов с поддержкой протокола DALI, тип 8 tunable white согласно IEC 62386-209

**Характеристики**

- Без подключения к сети («пассивный режим») потенциометр питается от напряжения DALI и служит дополнительным управляющим устройством.
- Возможность запоминания базовой яркости, фиксированной яркости при включении и минимума (теплый) или максимума (холодный) температуры цвета

**Технические характеристики**

Потребляемый ток:	< 2 мА
Подключение:	винтовой зажим
Винтовые зажимы для:	2 x 2,5 мм <sup>2</sup> или 1 x 4 мм <sup>2</sup>

**DALI трансформатор для высоковольтных галогенных ламп**

D SNT 105

**Назначение**

- Блок питания для 12-В-галогенных ламп
- Включение и регулировка яркости выполняется управляющими устройством DALI или кнопками
- Монтаж в фальшпотолках или на поверхности

**Характеристики**

- Контроль отсутствия нагрузки
- Электронная защита от КЗ
- Электронная защита от перегрузки
- Электронная защита от перегрева
- Подходит для аварийного освещения

**Технические характеристики**

Номинальная мощность:	35 ... 105 Вт
Номинальное напряжение:	АС 230 /240 В ~, 50/60 Гц
Выходное напряжение:	11,5 В эфф. ~ 40 кГц
Защита от КЗ:	электронным образом
Вторичная длина кабеля:	макс. 2 м
Размер:	170 x 44 x 34 мм
Диапазон рабочих температур:	макс. 50 °С
Терминалы:	винтовой зажим
первичная сторона	0,5 ... 1,5 мм <sup>2</sup>
вторичная сторона:	0,75 ... 2,5 мм <sup>2</sup>
Тестовый знак:	VDE





Артикул

**Регулятор частоты вращения двигателей (выключение поворотом)  
дополнительно с управлением шторами**

**245.20**

**Характеристики**

- Защита от КЗ микропредохранителем
- Электронная защита от перегрева
- Коммутирующий выход, например, для резистивной нагрузки или для активации заслонки вентилятора. Максимальная нагрузка коммутирующего выхода зависит от тока двигателя. При уменьшении тока двигателя возможно включать шторы или резистивную нагрузку с большим потребляемым током.
- Контрольные точки позволяют проверить напряжение без демонтажа.

**Технические характеристики**

Номинальное напряжение:	AC 230 /240 В ~, 50/60 Гц
Присоединяемая мощность:	скрытый монтаж 0,1 ... 2,7 А накладной монтаж 0,1 ... 2,5 А
Тип предохранителя:	T 3,15 А H 250 В
Подключение:	винтовые зажимы
Винтовые зажимы для:	2 x 1 ... 2,5 мм <sup>2</sup>
Тестовый знак:	VDE



**Встраиваемый TRONIC диммер**

например, для фальшпотолков

**247.07 EB**

**Технические характеристики**

Номинальное напряжение:	AC 230 В ~, 50 Гц
Присоединяемая мощность:	50 ... 700 Вт
Принцип диммирования:	отсечка фазы
Тип нагрузки:	230-В-лампы накаливания 230-В-галогенные лампы TRONIC трансформаторы Смешанная нагрузка допустимых типов.
Диапазон рабочих температур:	макс. 45 °С
Температура корпуса:	макс. 70 °С
Размер:	212 x 48,5 x 46 мм
Подключение:	винтовой зажим
одножильный провод:	макс. 4 мм <sup>2</sup>
многожильный с клеммником:	макс. 1,5 мм <sup>2</sup>
многожильный без клеммника:	макс. 2,5 мм <sup>2</sup>
Тестовый знак:	VDE





Артикул

**Встраиваемый TRONIC усилитель**

для усиления TRONIC диммеров и универсальных диммеров с резистивной или ёмкостной нагрузкой  
например, для фальшпотолков

**247 EB**

необходимы фаза + нейтраль

**Технические характеристики**

Номинальное напряжение:	AC 230 В ~, 50 Гц
Присоединяемая мощность:	100 ... 700 Вт
Принцип диммирования:	отсечка фазы
Тип нагрузки:	230-В-лампы накаливания 230-В-галогенные лампы TRONIC трансформаторы Смешанная нагрузка допустимых типов.
Диапазон рабочих температур:	макс. 45 °С
Температура корпуса:	макс. 70 °С
Размер:	212 x 48,5 x 46 мм
Подключение:	винтовой зажим
одножильный провод:	макс. 4 мм <sup>2</sup>
многожильный с клеммником:	макс. 1,5 мм <sup>2</sup>
многожильный без клеммника:	макс. 2,5 мм <sup>2</sup>
Тестовый знак:	VDE

**Встраиваемый HB-усилитель**

для усиления HB-диммеров и универсальных диммеров с индуктивной нагрузкой  
например, для фальшпотолков

**246 EB**

необходимы фаза + нейтраль

**Технические характеристики**

Номинальное напряжение:	AC 230 В ~, 50 Гц
Присоединяемая мощность:	100 ... 600 Вт/ВА
Принцип диммирования:	задержка фазы
Тип нагрузки:	230-В-лампы накаливания 230-В-галогенные лампы индуктивные трансформаторы Смешанная нагрузка допустимых типов.
Диапазон рабочих температур:	макс. 45 °С
Температура корпуса:	макс. 70 °С
Размер:	212 x 48,5 x 46 мм
Подключение:	винтовой зажим
одножильный провод:	макс. 4 мм <sup>2</sup>
многожильный с клеммником:	макс. 1,5 мм <sup>2</sup>
многожильный без клеммника:	макс. 2,5 мм <sup>2</sup>

на индуктивных трансформаторах должно быть не менее 85 % номинальной нагрузки





Артикул

**Управляемый кнопками регулятор (встраиваемый)**

для регуляции люминесцентных ламп и/или электронных трансформаторов с 1 – 10 В управляющего напряжения

**240-10 EB**

управление кнопками (НО контакт), например, арт.: 531 U.

**Технические характеристики**

Номинальное напряжение:	АС 230 В ~, 50 Гц
Коммутирующий контакт:	реле, потенциал сети
Коммутируемая нагрузка:	
резистивная нагрузка	2300 Вт
электронный балласт, трансформатор	в зависимости от типа
Управляющий ток электронного балласта:	макс. 200 мА
Защита от КЗ:	автомат защиты, макс. 10 А
Электрическая изоляция 1 – 10 В:	базовая изоляция 2 кВ
Диапазон рабочих температур:	макс. 50 °С
Защита при отсутствии нагрузки:	да
Подключение:	винтовой зажим
одножильный провод:	макс. 4 мм <sup>2</sup>
многожильный без клеммника:	макс. 2,5 мм <sup>2</sup>
многожильный с клеммником:	макс. 1,5 мм <sup>2</sup>
Размер:	175 x 42 x 18 мм
Тестовый знак:	VDE

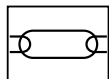

Артикул

**Универсальный диммер REG**

REG-корпус 2 ТЕ

50 ... 500 Вт/ВА

1 канал

**UD 1255 REG****Характеристики**

- Электронная защита от КЗ с постоянным выключением через, по-крайней мере, 7 секунд
- Электронная защита от перегрева
- Возможно подключение более одного спутникового устройства
- Подключение центрального спутникового устройства
- Мягкий старт включения ламп
- Подходящие усилители: арт.: 247 EB или 246 EB: макс. 10, При использовании 247 EB или 246 EB обеспечьте наличие нагрузки на диммере.  
арт.: ULZ 1215 REG: пожалуйста, изучите технические характеристики усилителя
- Автоматическая установка принципа диммирования в зависимости от нагрузки

**Технические характеристики**

Номинальное напряжение:	АС 230 В ~, 50/60 Гц
Присоединяемая мощность:	50 ... 500 Вт/ВА
Тип нагрузки:	230-В-лампы накаливания (резистивная нагрузка, отсечка фазы) 230-В-галогенные лампы (резистивная нагрузка, отсечка фазы) TRONIC трансформаторы (ёмкостная нагрузка, отсечка фазы) индуктивные трансформаторы (индуктивная нагрузка, отсечка фазы)

Смешанное подключение разрешенных типов нагрузок (**не смешивать ёмкостные и индуктивные нагрузки**).

При использовании смешанных нагрузок с индуктивными трансформаторами резистивная нагрузка не должна превышать 50 %.

Номинальная потеря мощности:	5 Вт
Диапазон рабочих температур:	+45 °С
Подключение:	винтовой зажим
одножильный провод:	1,5 ... 4 мм <sup>2</sup>
многожильный с клеммником:	0,5 ... 2,5 мм <sup>2</sup>
многожильный без клеммника:	0,75 ... 4 мм <sup>2</sup>
Тестовый знак:	VDE

**Подключение спутниковых устройств (возможны комбинации):****2-проводная спутниковая вставка арт.: 1220 NE**

локальный спутник,

количество спутниковых устройств: неограниченно

общая длина кабелей к спутниковым устройствам: макс. 100 м

**Механические кнопки (НО контакт, без подсветки)**

короткое нажатие: Вкл / Выкл

длительное нажатие: изменение яркости

количество спутниковых устройств: неограниченно

общая длина кабелей к спутниковым устройствам: макс. 100 м

**Указание:**

Механические кнопки с подсветкой должны иметь отдельную нейтральную клемму.

Запоминание яркости при включении механическими кнопками НЕВОЗМОЖНО.





Артикул

### Универсальный усилитель REG «каскадированный»

REG-корпус 2 TE  
200 ... 500 Вт/ВА

**ULZ 1215 REG**

#### Технические характеристики

Номинальное напряжение: AC 230 В ~, 50/60 Гц  
Присоединяемая мощность: 200 ... 500 Вт/ВА

Тип нагрузки: 230-В-лампы накаливания (резистивная нагрузка, отсечка фазы)  
230-В-галогенные лампы (резистивная нагрузка, отсечка фазы)  
TRONIC трансформаторы (ёмкостная нагрузка, отсечка фазы)  
индуктивные трансформаторы (индуктивная нагрузка, отсечка фазы)

Смешанное подключение разрешенных типов нагрузок (**не смешивать ёмкостная и индуктивные нагрузки**).  
При использовании смешанных нагрузок с индуктивными трансформаторами резистивная нагрузка не должна превышать 50 %.

Подключение: винтовой зажим  
одножильный провод: макс. 4 мм<sup>2</sup>  
многожильный с клеммником: 0,5 ... 2,5 мм<sup>2</sup>  
многожильный без клеммника: 0,75 ... 4 мм<sup>2</sup>  
Номинальная потеря мощности: 5 Вт  
Окружающая температура (Т<sub>а</sub>): +45 °С  
Тестовый знак: VDE



Системы освещения потребляемой мощностью более 3500 Вт/ВА должны питаться через две отдельные линии, но от одной фазы. Автоматы защиты этих цепей должны быть соединены для обеспечения безопасного разрыва системы освещения от сети.

Подходящий диммер	 резистивные/ёмкостные нагрузки макс. кол-во усилителей    нагрузка ус-ля		 индуктивные нагрузки макс. кол-во усилителей    нагрузка ус-ля	
	Арт. UD 1255 REG	10	500 Вт	5
Арт. FM UD 20250 UP	4	400 Вт	-	-
Арт. FM UD 5500 REG	5	450 Вт	-	-
Арт. FM UD 420250 REG	10	500 Вт	5	250 ВА
Арт. 3901 REG HE	10	500 Вт	5	420 ВА
Арт. 3902 REG HE	10	500 Вт	5	250 ВА
Арт. 3904 REG HE	10	500 Вт	-	250 ВА
Арт. 1252 UDE	a1 a2	500 Вт 500 Вт	- -	- -
Арт. 1254 UDE	10	500 Вт	5	420 ВА
Арт. 254 UDIE1	10	500 Вт	5	420 ВА
Арт. 225 TDE	10	500 Вт	-	-
Арт. 247.07 EB	10	400 Вт	-	-
Арт. UDS 4 REGHE	3	400 Вт	-	-

Артикул

**TRONIC трансформатор для НВ галогенных ламп**

**SNT 40**

**Технические характеристики**

Номинальная мощность:	10 ... 40 Вт
Номинальное напряжение:	AC 230 В ~, 50/60 Гц
Выходное напряжение:	11,7 В эфф. ~ 50 кГц
Защита от КЗ:	электронным образом
Вторичная длина кабеля:	макс. 2 м
Размер:	73 x 35,5 x 18 мм
Диапазон рабочих температур:	макс. 50 °С
Температура корпуса:	макс. 85 °С
Длина подключающего кабеля:	около 210 мм
Тестовый знак:	VDE



**TRONIC трансформатор для НВ галогенных ламп**

**SNT 70 Q**

**Технические характеристики**

Номинальная мощность:	20 ... 60 Вт, T = 50 °С / 20 ... 70 Вт, T = 40 °С
Номинальное напряжение:	AC 230 В ~, 50/60 Гц
Выходное напряжение:	11,7 В эфф. ~ 40 кГц
Защита от КЗ:	электронным образом
Вторичная длина кабеля:	макс. 2 м
Размер:	49 x 48 x 28 мм
Диапазон рабочих температур:	макс. 50 °С (60 Вт)
Температура корпуса:	макс. 75 °С
Длина подключающего кабеля:	около 210 мм
Тестовый знак:	VDE



**TRONIC трансформатор для НВ галогенных ламп**

**SNT 105 F**

**Технические характеристики**

Номинальная мощность:	20 ... 105 Вт
Номинальное напряжение:	AC 230 В ~, 50/60 Гц
Выходное напряжение:	11,8 В эфф. ~ 40 кГц
Защита от КЗ:	электронным образом
Вторичная длина кабеля:	макс. 2 м
Размер:	175 x 42 x 18 мм
Диапазон рабочих температур:	макс. 50 °С
Температура корпуса:	макс. 80 °С
Терминалы:	
первичная сторона	винтовые зажимы (2 пары)
вторичная сторона:	винтовые зажимы (3 пары)
Тестовый знак:	VDE

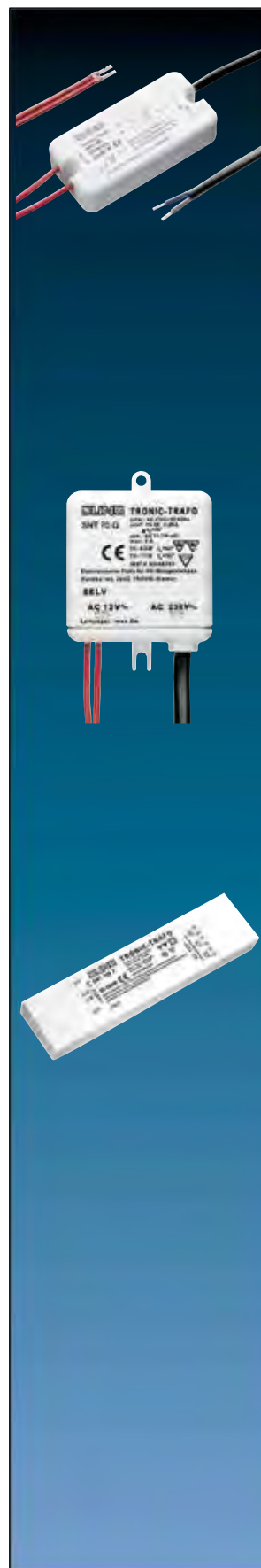



Артикул

**TRONIC трансформатор для НВ галогенных ламп**

**SNT 105-35**

**Технические характеристики**

Номинальная мощность:	35 ... 105 Вт
Номинальное напряжение:	АС 230 В ~, 50 Гц
Выходное напряжение:	11,7 В эфф. ~ 40 кГц
Защита от КЗ:	электронным образом
Вторичная длина кабеля:	макс. 2 м
Размер:	172,5 x 42 x 18 мм
Диапазон рабочих температур:	макс. 50 °С
Температура корпуса:	макс. 75 °С
Терминалы:	
первичная сторона	винтовые зажимы (2 пары)
вторичная сторона:	кабель, длина около 210 мм
Тестовый знак:	VDE



**TRONIC трансформатор для НВ галогенных ламп**

**SNT 150**

**Технические характеристики**

Номинальная мощность:	20 ... 150 Вт
Номинальное напряжение:	АС 230 В ~, 50/60 Гц
Выходное напряжение:	11,7 В эфф. ~ 40 кГц
Защита от КЗ:	электронным образом
Вторичная длина кабеля:	макс. 1 м
Размер:	176 x 42 x 38 мм
Диапазон рабочих температур:	макс. 50 °С
Температура корпуса:	макс. 75 °С
Терминалы:	
первичная сторона	винтовые зажимы (2 пары)
вторичная сторона:	винтовые зажимы (3 пары)
Тестовый знак:	VDE



**TRONIC трансформатор для НВ галогенных ламп**

**SNT 200**

**Технические характеристики**

Номинальная мощность:	50 ... 210 Вт
Номинальное напряжение:	АС 230 В ~, 50 Гц
Выходное напряжение:	11,5 В эфф. ~ 40 кГц
Защита от КЗ:	электронным образом
Вторичная длина кабеля:	макс. 2 м
Размер:	212 x 48,5 x 46 мм
Диапазон рабочих температур:	макс. 45 °С
Температура корпуса:	макс. 65 °С
Терминалы:	
первичная сторона	винтовые зажимы (2 пары)
вторичная сторона:	винтовые зажимы (2 пары)
Тестовый знак:	VDE



для всех трансформаторов

**25**

5 групп  
нагрузка:  
первичная цепь 17 А = 200 Вт при 12 В  
вторичная – каждая клемма 100 Вт при 12 В

## Управляющие и центральные устройства в системе JUNG Bus.



В качестве управляющих устройств системы JUNG Bus представлены: сенсорный модуль, кнопочный модуль 24 В, клавиша (замок) или карточный выключатель для гостиниц.

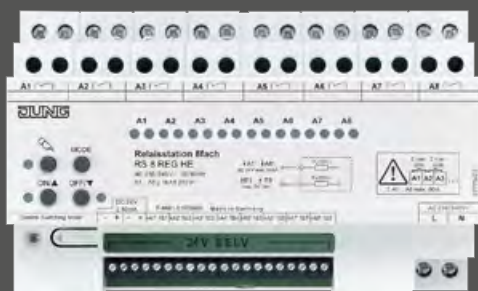

### Универсальная релейная станция, 8 каналов

Универсальная релейная станция оснащена 8 беспотенциальными контактами, предназначенными для управления системами здания, напр., жалюзи, включая изменение положения ламелей. Может работать в комбинированном режиме. С помощью центральной функции регулируется не только освещение, но также внутренние и наружные жалюзи. Для расширения функционала можно параллельно подключить две релейные станции, напр., релейную и диммирующую станцию.

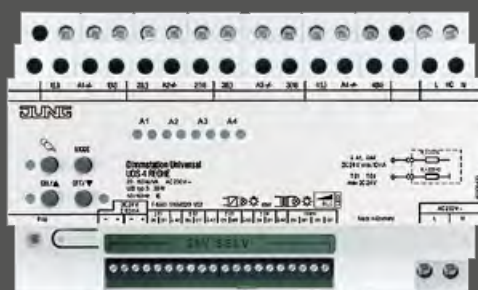

### Универсальная диммирующая станция



Универсальная диммирующая станция для управления освещением имеет 4 канала для устройств управления и регулирования освещения. В станцию интегрированы все функции регулятора освещения JUNG, в том числе функция запоминания заданного значения. При выключении возможно использовать функцию плавного затухания освещения. Для увеличения числа каналов можно параллельно соединить две диммирующие станции. При необходимости регулировать и жалюзи, диммирующую станцию можно параллельно соединить с универсальной релейной станцией. Для удобства управления могут использоваться сенсорные модули, кнопочные модули или карточные выключатели.



Артикул

**Релейная станция «универсальная», 8 групп**

REG-корпус 8 TE  
электронное ручное управление и светодиод статуса  
8 НО контактов

**RS 8 REGHE**

**Назначение**

- Включение освещения
- Включение однофазных моторов
- Электрическое управление жалюзи, шторами, маркизами и т.п.
- Крепление на монтажную рейку в распределительной коробке
- Управление с помощью кнопочных модулей, сенсорных модулей или механических кнопок без подсветки

**Характеристики**

- Локальное управление. Когда управляющие элементы не подключены, релейная станция может управляться кнопками на передней панели.
- Активация статусных светодиодов на управляющих элементах. Для этого релейная станция имеет выходы А1'...А8'.
- Ключевой режим
- Импульсный режим
- Управление жалюзи с регулировкой ламелей
- Возможна смешанная работа – управление выключением, «кнопочное», жалюзи.
- Функция центрального управления Все ВКЛ, Все ВЫКЛ
- Возможно параллельное включение двух релейных станций

**Технические характеристики**

Номинальное напряжение:	AC 230 /240 В ~, 50/60 Гц
Потери мощности:	12,5 Вт
Потребление в режиме ожидания:	0,5 Вт
Длина управляющего кабеля:	макс. 100 м
Количество элементов управления сенсорный модуль (арт.: SM 1608):	макс. 4 (также при параллельном включении релейных/диммерных станций)
кнопочные модули 24 В AC/DC (НО контакты):	в зависимости от кнопочных модулей, необходимо принимать во внимание потребляемый ток
модуль (арт.: 4008 TSM):	макс. 4 (также при параллельном включении релейных/диммерных станций)
<b>Управляющие элементы</b>	
Номинальное напряжение:	DC 24 В SELV
макс. допустимый ток:	Σ 80 мА
<b>Входы включения E1 ... E8</b>	
Сопротивление Ri:	200 кОм
управляющее напряжение:	DC 24 В SELV
<b>Выходы активации А1' ... А8'</b>	
Сопротивление Ra:	330 Ом
управляющее напряжение:	DC 24 В SELV
макс. допустимый ток:	10 мА
<b>Подсоединение, выходы сети и нагрузки</b>	
одножильный провод:	винтовой зажим 1,5 ... 4 мм <sup>2</sup>
многожильный без клеммника:	0,75 ... 4 мм <sup>2</sup>
многожильный с клеммником:	0,5 ... 2,5 мм <sup>2</sup>
<b>Подсоединение входов включения, активации выходов и управляющих модулей:</b>	
одножильный провод:	винтовой зажим 1,5 мм <sup>2</sup>
многожильный без клеммника:	1 мм <sup>2</sup>
многожильный с клеммником:	0,75 мм <sup>2</sup>
<b>Выходы нагрузки А1 ... А8</b>	
тип контактов:	сухие контакты НО (μ-контакт)
Коммутирующая способность одного выхода:	AC 250 В ~ / 16 А
Ток включения выходов нагрузки:	Σ 80 А
Переключение токовых выходов смежных нагрузки:	Σ 20 А



Нагрузки на выход  
 резистивная нагрузка: 3000 Вт  
 емкостная нагрузка: 16 А / макс. 140 мкФ  
 двигатели жалюзи / вентиляторов: 1380 ВА  
 Начальный ток: макс. 800 А (200 мкс)  
 макс. 165 А (20 мс)

Нагрузка – лампы  
 лампы накаливания: 3000 Вт  
 ВВ галогенные лампы: 2500 Вт  
 НВ галогенные лампы с:  
 – TRONIC трансформаторы: 1500 Вт  
 – обычные трансформаторы: 1200 Вт  
 люминесцентные лампы:  
 – не компенсированные: 1000 Вт  
 – параллельно компенсированные: 1160 Вт / 140 мкФ  
 – двойное включение: 2300 Вт / 140 мкФ  
 Электронные балласты: в зависимости от типа  
 Минимальная нагрузка: AC 12 В, 100 мА  
 Диапазон рабочих температур: -5 ... +45 °С  
 Температура хранения: -25 ... +70 °С  
 Ширина монтажа: 144 мм (8 TE)  
 Время переключения направления движения: 1 с  
 Продолжительность включения, работа жалюзи: 2 мин.

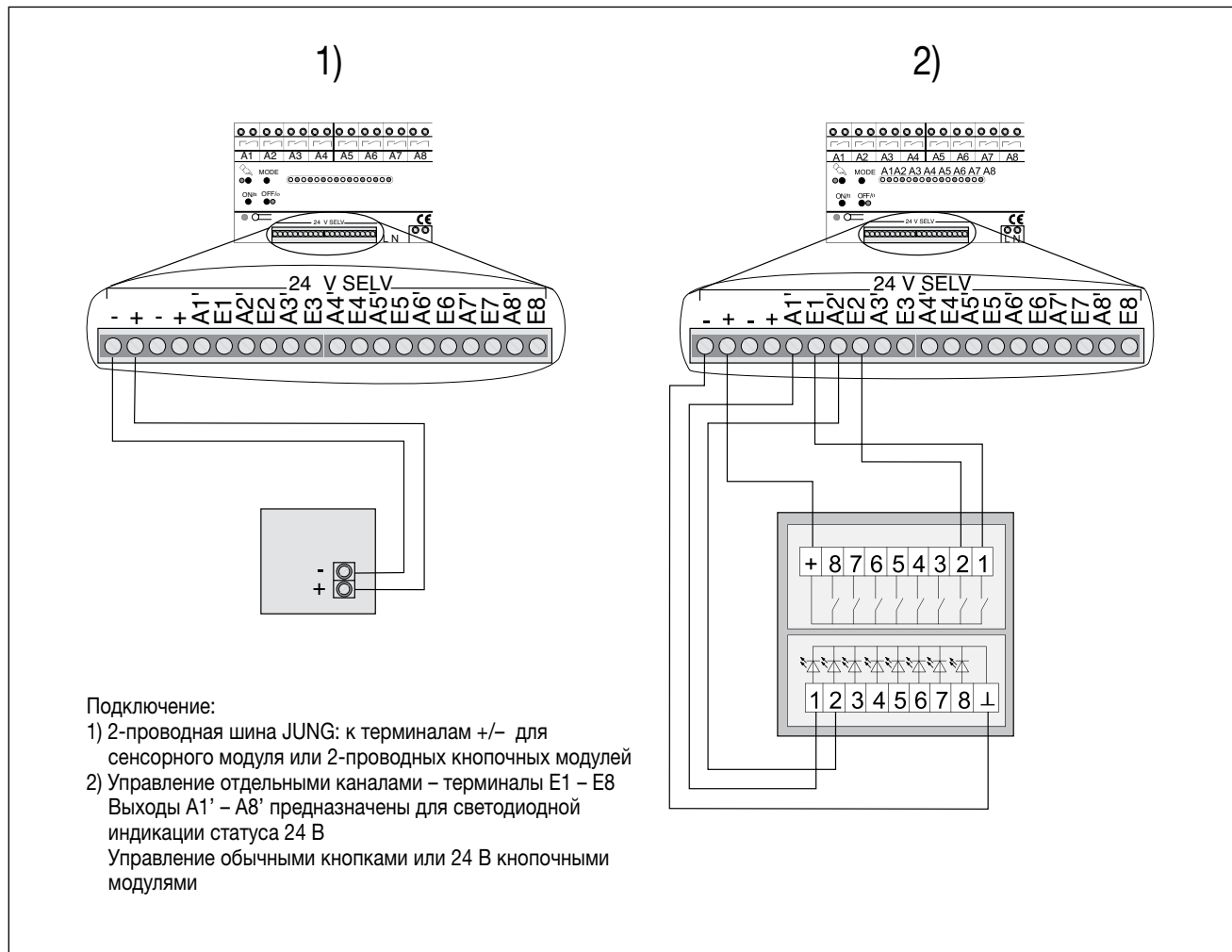
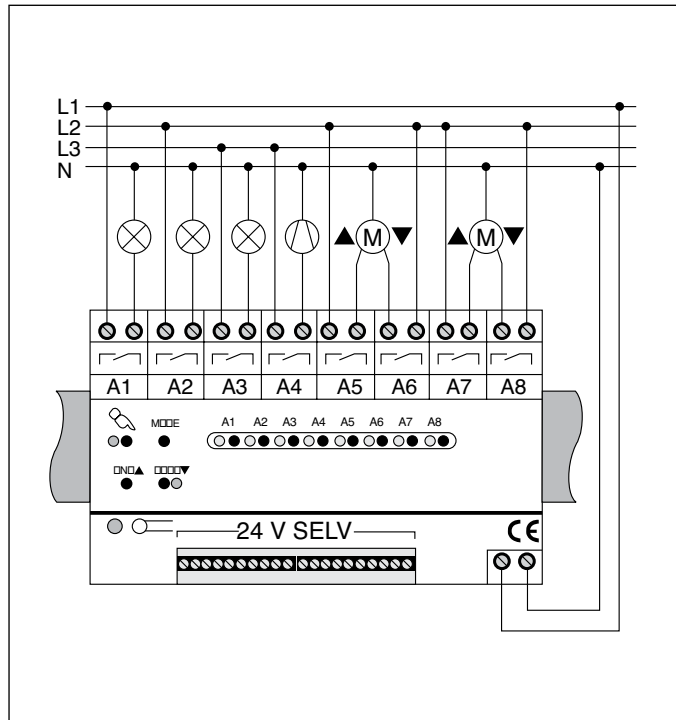



Артикул

**Диммерная светодиодная станция «универсальная», 4 группы**  
REG-корпус 8 TE

**UDS 4 REGHE**

**Назначение**

- Включение и диммирование ламп накаливания, галогеновых ламп высокого напряжения, регулируемых светодиодных ламп высокого напряжения, регулируемых компактных люминесцентных ламп, регулируемых индуктивных трансформаторов с галогеновыми и светодиодными лампами низкого напряжения, регулируемых электронных трансформаторов с галогеновыми и светодиодными лампами низкого напряжения
- Возможна смешанная нагрузка допустимых типов
- Невозможно подключение смешанных нагрузок с TRONIC трансформатором и с индуктивным трансформатором
- Управление сенсорными модулями, кнопочными модулями или механическими кнопками без подсветки
- Крепление на монтажную рейку в распределительной коробке согласно DIN EN 60 715
- При нагрузке на электронные трансформаторы работа этого устройства с универсальными усилителями невозможна! Для увеличения мощности при электронных трансформаторах используйте, пожалуйста, усилители TRONIC.

**Характеристики**

- Локальное управление. Если не подключены управляющие устройства, диммирующей станцией можно управлять с помощью её кнопок
- Активация светодиодов состояния на управляющих устройствах. Для этого диммерная станция имеет выходы A1'...A4'
- Электронная защита от КЗ с постоянным выключением через 7 секунд
- Электронная защита от перегрева
- Встроенная функция памяти для каждого канала (сохранение яркости)
- Встроенная функция памяти сохранения яркости
- Мягкий старт включения ламп
- Выключение с функцией снижения яркости
- Возможно увеличение мощности посредством параллельного соединения выходов
- Увеличение мощности усилителями
- Подходит для гостиничного карточного выключателя
- Центральные функции Все ВКЛ, Все ВЫКЛ
- Возможно параллельное включение двух диммерных станций (или диммерная + релейная станция)
- Автоматическая установка типа диммирования, соответствующего нагрузке

**Функция гостиничного карточного выключателя**

Работа гостиничного карточного выключателя (арт.: ..590 CARD..) включится на яркости, сохраненной в памяти. После извлечения карточки освещение остается включенным и им можно еще управлять 1 минуту. Через 1 минуту освещение начинает плавно уменьшаться до минимального значения яркости и выключается в течение 3 минут. Вновь управлять диммерной станцией можно после вставления гостиничной карточки.

**Технические характеристики**

Номинальное напряжение: AC 230 /240 В ~, 50/60 Гц  
Потери мощности: макс. 20 Вт  
Потребление в режиме ожидания: макс. 2 Вт

**Терминалы -, +**

Управляющее напряжение: DC 24 В SELV  
Макс. допустимый ток: Σ 80 мА  
Длина управляющего кабеля: макс. 100 м

Количество элементов управления  
сенсорный модуль (арт.: SM 1608): макс. 4 (также при параллельном включении релейных/диммирующих станций)  
модуль (арт.: 4008 TSM): макс. 4 (также при параллельном включении релейных/диммирующих станций)  
кнопочные модули 24 В AC/DC (НО контакты): в зависимости от кнопочных модулей, необходимо принимать во внимание потребляемый ток

**Входы включения E1ON/OFF ... E4ON/OFF**

Управляющее напряжение: DC 24 В SELV  
Сопrotивление Ri: 200 кОм

**Выходы активации A1' ... A4'**

Управляющее напряжение: DC 24 В SELV  
Макс. допустимый ток: 10 мА  
Сопrotивление Ra: 330 Ом



### Подключение

Сеть / нагрузка / гостиничный выключатель, винтовой зажим  
 одножильный провод: 1,5 ... 4 мм<sup>2</sup>  
 многожильный без клеммника: 0,75 ... 4 мм<sup>2</sup>  
 многожильный с клеммником: 0,5 ... 2,5 мм<sup>2</sup>

Входы включения / выходы активации / элементы управления:  
 одножильный провод: винтовой зажим  
 многожильный без клеммника: 1,5 мм<sup>2</sup>  
 многожильный с клеммником: 1 мм<sup>2</sup>  
 многожильный с клеммником: 0,75 мм<sup>2</sup>

### Выходы нагрузки A1 ... A4

Тип контактов:  $\epsilon$   
 Длина выходного кабеля, на канал: макс. 100 м  
 Присоединяемая мощность на канал  
 лампы накаливания: 20 ... 150 Вт  
 ВВ галогенные лампы: 20 ... 150 Вт  
 TRONIC трансформаторы: 20 ... 150 Вт  
 индуктивные трансформаторы: 20 ... 150 ВА  
 диммируемые ВВ светодиодные лампы: тип. 3 ... 30 Вт  
 диммируемые компактные люминесцентные лампы: тип. 3 ... 30 Вт  
 резистивная-ёмкостная: 20 ... 150 Вт  
 резистивная-индуктивная: 20 ... 150 ВА  
 ёмкостная-индуктивная: не допускается

Снижение нагрузки на каждые 5 °С при превышении 45 °С: -15 %

Нагрузка параллельно включенных выходов не должна превышать 80 %.

Ширина монтажа: 144 мм (8 TE)

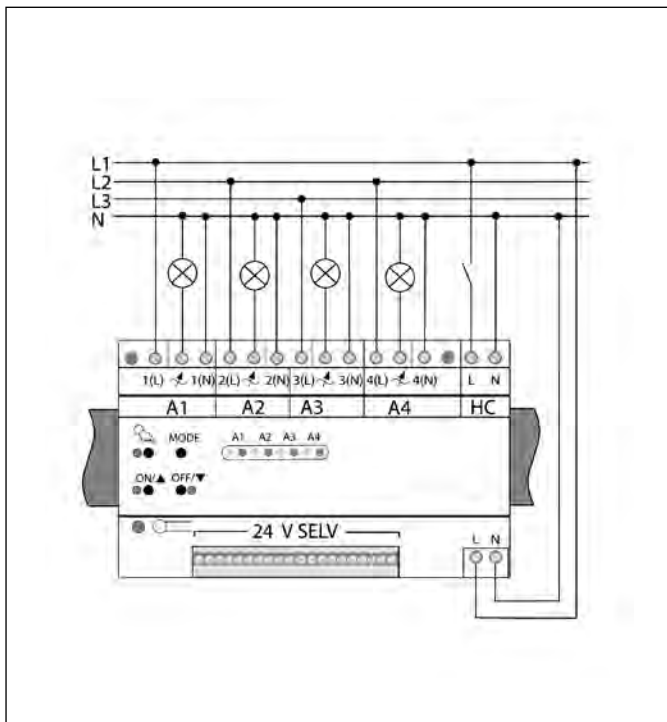

1)

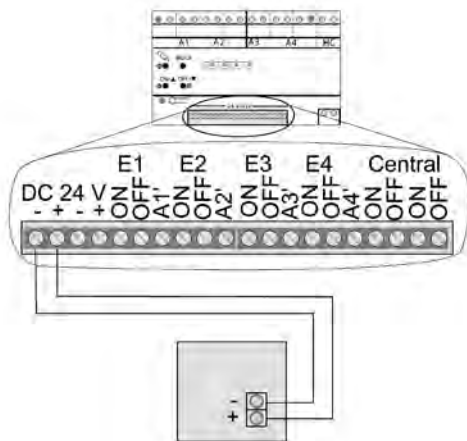

2)

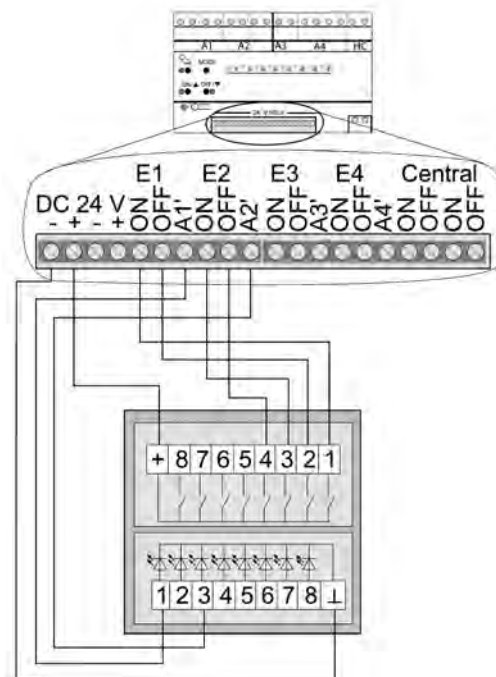

### Подключение:

- 2-проводная шина JUNG: к терминалам +/- для сенсорного модуля или 2-проводных кнопочных модулей
- Управление отдельными каналами – терминалы E1 – E4  
 Выходы A1' – A4' предназначены для светодиодной индикации статуса  
 Управление обычными кнопками или 24 В кнопочными модулями



Артикул

**Сенсорный модуль 2-х проводная шина**

для подключения к универсальной релейной станции (арт. RS 8 REGHE)  
и к универсальной диммерной станции (арт. UDS 4 REGHE)  
Гарантируется работа только с рамками с серии LS и FD-дизайн.

SM 1608

**Характеристики**

- Управление приб. 16-каналами релейной или диммирующей станции
- Включение, диммирование, кнопочное управление, жалюзи
- В сенсорном модуле можно запомнить до 4 световых сцен
- Дополнительная общая функция: центральное управление всеми включающими каналами релейной станции
- Свободное назначение групп каналам
- Возможно изменение функций
- Светодиоды могут использоваться как статус обратной связи и в качестве ориентационных
- Состояние статуса обратной связи на всех подключенных сенсорных модулях
- Три уровня задания яркости светодиодов статуса (ВЫКЛ, 50 %, 100 %)
- К одной станции или к диммерным/релейным станциям, включенным параллельно, может быть подключено до 4 сенсорных модулей
- Клонирование сенсорных модулей: перенос конфигурации сенсорного модуля на другие сенсорные модули (используемые, например, в проходных схемах включения)
- Сохранение настроек устройства даже при пропадании сетевого напряжения
- Простое подключение 2-х проводным кабелем
- Возможна маркировка в графическом редакторе JUNG > lt.jung.de

**Технические характеристики**

Питание:	DC 24 В SELV от релейной или диммирующей станции
Потребляемый ток:	макс. 20 мА (вкл. все светодиоды)
Подключение:	шинный разъем
Место для надписи (Ш x В):	68,5 x 68,5 мм
Диапазон рабочих температур:	+5 ... +45 °С
Температура хранения:	-25 ... +75 °С

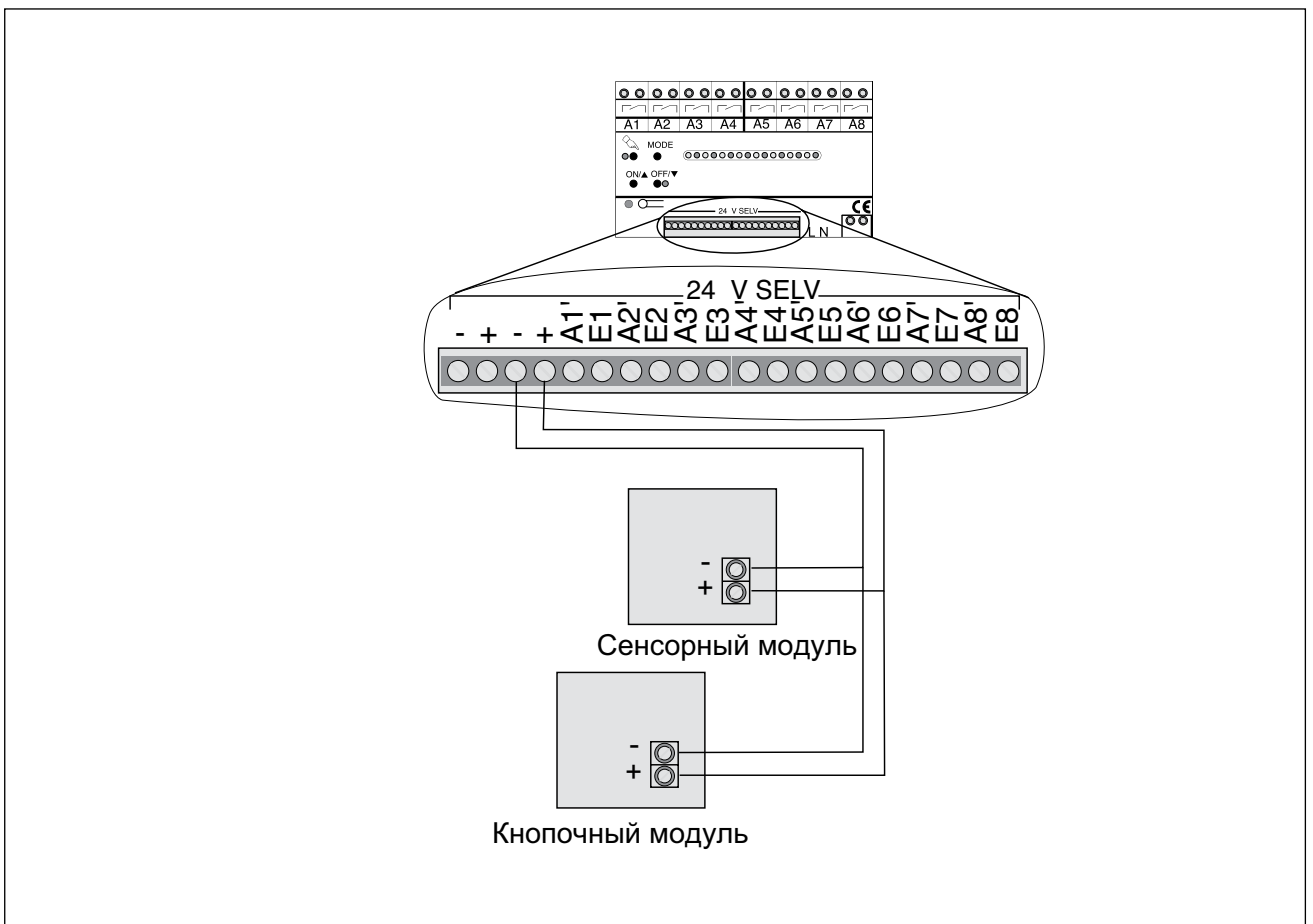

Артикул

## Кнопочный модуль 2-х проводная шина

для подключения к универсальной релейной станции (арт. RS 8 REGHE)  
и к универсальной диммерной станции (арт. UDS 4 REGHE)  
В комплекте – промежуточные рамки: арт. LS 4 AR для серии LS (установлена) и арт. CD 4 AR для серии CD.  
Серии AS / A – без промежуточной рамки.

4008 TSM

### Характеристики

- Управление 8-ю каналами релейной и диммирующей станции: включение, диммирование, кнопочное управление, жалюзи
- Управление 16-ю выходами при параллельном подключении двух релейных станции выполняется с помощью дополнительного модуля арт.: 4094 TSEM
- Все каналы станции коммутируются в состоянии поставки
- Дополнительная общая функция: центральное управление всеми включающими каналами релейной станции
- В кнопочном модуле можно запомнить до 4 световых сцен
- Кнопки могут быть сгруппированы соответственно накладкам
- Программирование без дополнительных элементов
- Свободное назначение групп каналам
- Красные светодиоды статуса (выключаемые)
- Синие светодиоды ориентации (выключаемые)
- Состояние статуса обратной связи на всех подключенных модулях и кнопочных модулях
- Для проходных схем включения с одной релейной станцией можно использовать до 4-х модулей и 4-х дополнительных модулей
- Клонирование модулей: перенос конфигурации модуля на другие
- Возможно клонирование кнопочных сенсорных модулей с расширительными модулями
- Простое подключение 2-жильным кабелем

### Технические характеристики

Питание:	DC 24 В SELV от релейной или диммирующей станции
Потребляемый ток:	макс. 20 мА (вкл. все светодиоды)
Подключение:	шинный разъем
Диапазон рабочих температур:	+5 ... +25 °C
Температура хранения:	-25 ... +75 °C

### Дополнительный кнопочный модуль

для добавления до 8 кнопок к кнопочному модулю арт. 4008 TSM  
предпочтительный монтаж: вертикальный  
В комплекте – промежуточные рамки: арт. LS 4 AR для серии LS (установлена) и арт. CD 4 AR для серии CD.  
Серии AS / A – без промежуточной рамки.  
8 красных светодиодных ламп для индикации состояния  
4 группы

4094 TSEM

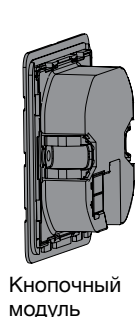
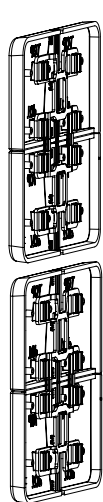

Кнопочный модуль

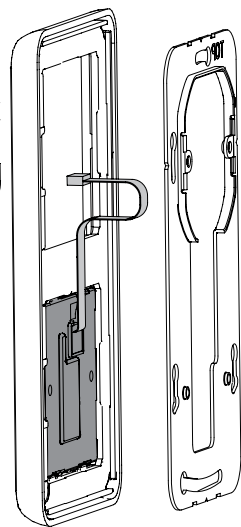

расширительный модуль

металлическая монтажная плата





Артикул

**Накладки для серий AS и A****Набор накладок 1 группы, комплект**

защёлкиваются на модулях: 4008 TSM, 4094 TSEM и 4212 TSM

**Термопласт (ударопрочный) блестящий**

слоновая кость	L	A 401 TSA
белый	L	A 401 TSA WW
чёрный	L	A 401 TSA SW

**Термопласт (ударопрочный) лакиров.**

алюминий	P L	A 401 TSA AL
цвет шампанского	P	A 401 TSA CH
цвет мокко		A 401 TSA MO
матовый антрацит	L	A 401 TSA ANM

**Набор накладок 2 группы, комплект**

защёлкиваются на модулях: 4008 TSM, 4094 TSEM и 4224 TSM

**Термопласт (ударопрочный) блестящий**

слоновая кость	L	A 402 TSA
белый	L	A 402 TSA WW
чёрный	L	A 402 TSA SW

**Термопласт (ударопрочный) лакиров.**

алюминий	P L	A 402 TSA AL
цвет шампанского	P	A 402 TSA CH
цвет мокко		A 402 TSA MO
матовый антрацит	L	A 402 TSA ANM

**Набор накладок 3 группы, комплект**

защёлкиваются на модулях: 4008 TSM, 4094 TSEM и 4236 TSM

**Термопласт (ударопрочный) блестящий**

слоновая кость	L	A 403 TSA
белый	L	A 403 TSA WW
чёрный	L	A 403 TSA SW

**Термопласт (ударопрочный) лакиров.**

алюминий	P L	A 403 TSA AL
цвет шампанского	P	A 403 TSA CH
цвет мокко		A 403 TSA MO
матовый антрацит	L	A 403 TSA ANM

**Набор накладок 4 группы, комплект**

защёлкиваются на модулях: 4008 TSM, 4094 TSEM и 4248 TSM

**Термопласт (ударопрочный) блестящий**

слоновая кость	L	A 404 TSA
белый	L	A 404 TSA WW
чёрный	L	A 404 TSA SW

**Термопласт (ударопрочный) лакиров.**

алюминий	P L	A 404 TSA AL
цвет шампанского	P	A 404 TSA CH
цвет мокко		A 404 TSA MO
матовый антрацит	L	A 404 TSA ANM

**Накладка, 2-ная с символами ▲▼**

для замены наклейки набора накладок 2 группы арт.: A 402 TSA.. и правой наклейки набора накладок 3 группы арт.: A 403 TSA..

**Термопласт (ударопрочный) блестящий**

слоновая кость		A 402 TSAP
белый		A 402 TSAP WW
чёрный		A 402 TSAP SW

**Термопласт (ударопрочный) лакиров.**

алюминий		A 402 TSAP AL
цвет шампанского		A 402 TSAP CH
цвет мокко		A 402 TSAP MO
матовый антрацит		A 402 TSAP ANM

Артикул

**Накладки с символами для серий AS и A****Накладка 4-ная**

для замены верхней левой наклейки набора накладок, 3 группы арт.: A 403 TSA..  
 верхней левой и нижней правой наклейки набора накладок, 4 группы арт.: A 404 TSA..  
 для замены нижней правой наклейки набора накладок арт.: A 4093 TSA..

**Термопласт (ударопрочный) блестящий**

слоновая кость	 A 404 TSAN 14
белый	 A 404 TSAN WW 14
чёрный	 A 404 TSAN SW 14

**Термопласт (ударопрочный) лакиров.**

алюминий	 A 404 TSAN AL 14
----------	--

**Накладка, 4-ная с символами ▲▼**

для замены верхней левой наклейки набора накладок, 3 группы арт.: A 403 TSA..  
 верхней левой и нижней правой наклейки набора накладок, 4 группы арт.: A 404 TSA..

**Термопласт (ударопрочный) блестящий**

слоновая кость	A 404 TSAP 14
белый	A 404 TSAP WW 14
чёрный	A 404 TSAP SW 14



**Термопласт (ударопрочный) лакиров.**

алюминий	A 404 TSAP AL 14
цвет шампанского	A 404 TSAP CH 14
цвет мокко	A 404 TSAP MO 14
матовый антрацит	A 404 TSAP ANM 14

**Накладка 4-ная**

для замены нижней правой наклейки набора накладок, 3 группы арт.: A 403 TSA..  
 верхней правой и нижней левой наклейки набора накладок, 4 группы арт.: A 404 TSA..  
 для замены нижней левой наклейки набора накладок арт.: -Nr.: A 4093 TSA..

**Термопласт (ударопрочный) блестящий**

слоновая кость	 A 404 TSAN 23
белый	 A 404 TSAN WW 23
чёрный	 A 404 TSAN SW 23

**Термопласт (ударопрочный) лакиров.**

алюминий	 A 404 TSAN AL 23
----------	--

**Накладка, 4-ная с символами ▲▼**

для замены нижней правой наклейки набора накладок, 3 группы арт.: A 403 TSA..  
 верхней правой и нижней левой наклейки набора накладок, 4 группы арт.: A 404 TSA..

**Термопласт (ударопрочный) блестящий**

слоновая кость	A 404 TSAP 23
белый	A 404 TSAP WW 23
чёрный	A 404 TSAP SW 23

**Термопласт (ударопрочный) лакиров.**

алюминий	A 404 TSAP AL 23
цвет шампанского	A 404 TSAP CH 23
цвет мокко	A 404 TSAP MO 23
матовый антрацит	A 404 TSAP ANM 23

**Внимание!**

Кнопочные модули серий A, CD и LS поставляются с полным набором **накладок**. Если на всех накладках должны быть нанесены символы, то каждая **накладка с символом** заказывается отдельно!

**Важно:** для каждой позиции на кнопочном модуле используются различные **накладки с символами**. Например, для модулей на 4 группы необходимо выбирать 2 разных типа накладок. Один – для верхней левой и нижней правой позиции, другой – для верхней правой и нижней левой позиции.

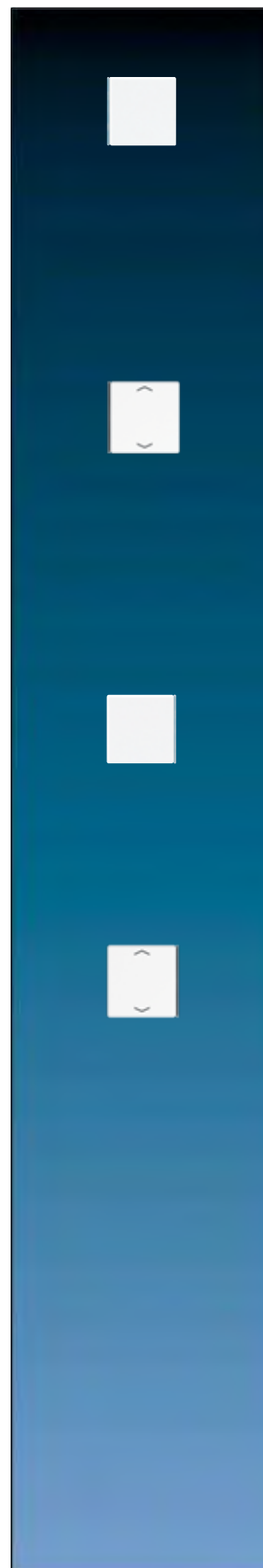



---

 Артикул
 

---

**Накладки для серии CD**
**Набор накладок 1 группы, комплект**

защёлкиваются на модулях: 4008 TSM, 4094 TSEM и 4212 TSM

**Термопласт (ударопрочный) блестящий**

слоновая кость	CD 401 TSA
белый	CD 401 TSA WW
серый	CD 401 TSA GR
светло-серый	CD 401 TSA LG
чёрный	CD 401 TSA SW

**Набор накладок 2 группы, комплект**

защёлкиваются на модулях: 4008 TSM, 4094 TSEM и 4224 TSM

**Термопласт (ударопрочный) блестящий**

слоновая кость	CD 402 TSA
белый	CD 402 TSA WW
серый	CD 402 TSA GR
светло-серый	CD 402 TSA LG
чёрный	CD 402 TSA SW

**Набор накладок 3 группы, комплект**

защёлкиваются на модулях: 4008 TSM, 4094 TSEM и 4236 TSM

**Термопласт (ударопрочный) блестящий**

слоновая кость	CD 403 TSA
белый	CD 403 TSA WW
серый	CD 403 TSA GR
светло-серый	CD 403 TSA LG
чёрный	CD 403 TSA SW

**Набор накладок 4 группы, комплект**

защёлкиваются на модулях: 4008 TSM, 4094 TSEM и 4248 TSM

**Термопласт (ударопрочный) блестящий**

слоновая кость	CD 404 TSA
белый	CD 404 TSA WW
серый	CD 404 TSA GR
светло-серый	CD 404 TSA LG
чёрный	CD 404 TSA SW

**Адаптерная рамка**

(запчасть)

для защёлкивания набора накладок серии CD на кнопочном модуле

Доставка с модулем.

---

 CD 4 AR
 

---



Артикул

**Накладки с символами для серии CD****Накладка, 2-ная с символами ▲▼**

для замены наклейки набора накладок 2 группы арт.: CD 402 TSA..

и правой наклейки набора накладок 3 группы арт.: CD 403 TSA..

**Термопласт (ударопрочный) блестящий**

слоновая кость	CD 402 TSAP
белый	CD 402 TSAP WW
серый	CD 402 TSAP GR
светло-серый	CD 402 TSAP LG
чёрный	CD 402 TSAP SW

**Накладка 4-ная**

для замены верхней левой наклейки набора накладок, 3 группы арт.: CD 403 TSA..

для верхней левой наклейки и нижней правой наклейки набора накладок, 4 группы арт.: CD 404 TSA..

для замены нижней правой наклейки набора накладок арт.: CD 4093 TSA..

для замены нижней правой наклейки набора накладок арт.: RCD CD 4092 TSA ..

**Термопласт (ударопрочный) блестящий**

слоновая кость	CD 404 TSAN 14
белый	CD 404 TSAN WW 14
серый	CD 404 TSAN GR 14
светло-серый	CD 404 TSAN LG 14
чёрный	CD 404 TSAN SW 14

**Накладка, 4-ная с символами ▲▼**

для замены верхней левой наклейки набора накладок, 3 группы арт.: CD 403 TSA..

для верхней левой наклейки и нижней правой наклейки набора накладок, 4 группы арт.: CD 404 TSA..

**Термопласт (ударопрочный) блестящий**

слоновая кость	CD 404 TSAP 14
белый	CD 404 TSAP WW 14
серый	CD 404 TSAP GR 14
светло-серый	CD 404 TSAP LG 14
чёрный	CD 404 TSAP SW 14

**Накладка 4-ная**

для замены нижней левой наклейки набора накладок, 3 группы арт.: CD 403 TSA..

для верхней правой наклейки и нижней левой наклейки набора накладок, 4 группы арт.: CD 404 TSA..

для замены нижней левой наклейки набора накладок арт.: CD 4093 TSA..

для замены нижней левой наклейки набора накладок арт.: RCD CD 4092 TSA ..

**Термопласт (ударопрочный) блестящий**

слоновая кость	CD 404 TSAN 23
белый	CD 404 TSAN WW 23
серый	CD 404 TSAN GR 23
светло-серый	CD 404 TSAN LG 23
чёрный	CD 404 TSAN SW 23

**Накладка, 4-ная с символами ▲▼**

для замены нижней левой наклейки набора накладок, 3 группы арт.: CD 403 TSA..

для верхней правой наклейки и нижней левой наклейки набора накладок, 4 группы арт.: CD 404 TSA..

**Термопласт (ударопрочный) блестящий**

слоновая кость	CD 404 TSAP 23
белый	CD 404 TSAP WW 23
серый	CD 404 TSAP GR 23
светло-серый	CD 404 TSAP LG 23
чёрный	CD 404 TSAP SW 23

**Внимание!**

Кнопочные модули серий А, CD и LS поставляются с полным набором **накладок**. Если на всех накладках должны быть нанесены символы, то каждая **накладка с символом** заказывается отдельно!

**Важно:** для каждой позиции на кнопочном модуле используются различные **накладки с символами**. Например, для модулей на 4 группы необходимо выбирать 2 разных типа накладок. Один – для верхней левой и нижней правой позиции, другой – для верхней правой и нижней левой позиции.





Артикул

**Накладки для серий LS и FD-дизайн****Набор накладок 1 группа, комплект**

защёлкиваются на модулях: 4008 TSM, 4094 TSEM и 4212 TSM

**Термопласт (ударопрочный) блестящий**

слоновая кость	LS 401 TSA
белый	LS 401 TSA WW
светло-серый	LS 401 TSA LG
чёрный	LS 401 TSA SW

**Металлическое исполнение**

алюминий	AL 2401 TSA
нержавеющая сталь	ES 2401 TSA
антрацит (лакиров. алюминий)	AL 2401 TSA AN
dark (лакиров. алюминий)	AL 2401 TSA D
латунь Classic	ME 2401 TSA C
латунь Antik	ME 2401 TSA AT

**Набор накладок 2 группы, комплект**

защёлкиваются на модулях: 4008 TSM, 4094 TSEM и 4224 TSM

**Термопласт (ударопрочный) блестящий**

слоновая кость	LS 402 TSA
белый	LS 402 TSA WW
светло-серый	LS 402 TSA LG
чёрный	LS 402 TSA SW

**Металлическое исполнение**

алюминий	AL 2402 TSA
нержавеющая сталь	ES 2402 TSA
антрацит (лакиров. алюминий)	AL 2402 TSA AN
dark (лакиров. алюминий)	AL 2402 TSA D
латунь Classic	ME 2402 TSA C
латунь Antik	ME 2402 TSA AT

**Набор накладок 3 группы, комплект**

защёлкиваются на модулях: 4008 TSM, 4094 TSEM и 4236 TSM

**Термопласт (ударопрочный) блестящий**

слоновая кость	LS 403 TSA
белый	LS 403 TSA WW
светло-серый	LS 403 TSA LG
чёрный	LS 403 TSA SW

**Металлическое исполнение**

алюминий	AL 2403 TSA
нержавеющая сталь	ES 2403 TSA
антрацит (лакиров. алюминий)	AL 2403 TSA AN
dark (лакиров. алюминий)	AL 2403 TSA D
латунь Classic	ME 2403 TSA C
латунь Antik	ME 2403 TSA AT

Артикул

## Накладки для серий LS и FD-дизайн

### Набор накладок 4 группы, комплект

защёлкиваются на модулях: 4008 TSM, 4094 TSEM и 4248 TSM

#### Термопласт (ударопрочный) блестящий

слоновая кость	LS 404 TSA
белый	LS 404 TSA WW
светло-серый	LS 404 TSA LG
чёрный	LS 404 TSA SW

#### Металлическое исполнение

алюминий	AL 2404 TSA
нержавеющая сталь	ES 2404 TSA
антрацит (лакиров. алюминий)	AL 2404 TSA AN
dark (лакиров. алюминий)	AL 2404 TSA D
латунь Classic	ME 2404 TSA C
латунь Antik	ME 2404 TSA AT

### Адаптерная рамка

(запчасть)

для защёлкивания набора накладок серии LS на кнопочном модуле

Доставка с модулем.

LS 4 AR

### Накладка, 2-ная

с символами ▲▼

для замены наклейки набора накладок 2 группы арт.: ..402 TSA..

и правой наклейки набора накладок 3 группы арт.: ..403 TSA.. в серии LS

#### Термопласт (ударопрочный) блестящий

слоновая кость	LS 402 TSAP
белый	LS 402 TSAP WW
светло-серый	LS 402 TSAP LG
чёрный	LS 402 TSAP SW

#### Металлическое исполнение

алюминий	AL 2402 TSAP
нержавеющая сталь	ES 2402 TSAP
антрацит (лакиров. алюминий)	AL 2402 TSAP AN
dark (лакиров. алюминий)	AL 2402 TSAP D
латунь Classic	ME 2402 TSAP C
латунь Antik	ME 2402 TSAP AT

### Накладка 4-ная

для замены верхней левой наклейки набора накладок, 3 группы арт.: ..403 TSA..

для замены верхней правой наклейки набора накладок, 4 группы арт.: ...404 TSA.. в серии LS

для замены нижней правой наклейки набора накладок арт.: .. 4093 TSA .. в серии LS

для замены нижней правой наклейки набора накладок арт.: RCD .. 4092 TSA .. в серии LS

#### Термопласт (ударопрочный) блестящий

слоновая кость	LS 404 TSAN 14
белый	LS 404 TSAN WW 14
светло-серый	LS 404 TSAN LG 14
чёрный	LS 404 TSAN SW 14

#### Металлическое исполнение

алюминий	AL 2404 TSAN 14
нержавеющая сталь	ES 2404 TSAN 14
антрацит (лакиров. алюминий)	AL 2404 TSAN AN 14
латунь Classic	ME 2404 TSAN C 14
латунь Antik	ME 2404 TSAN AT 14

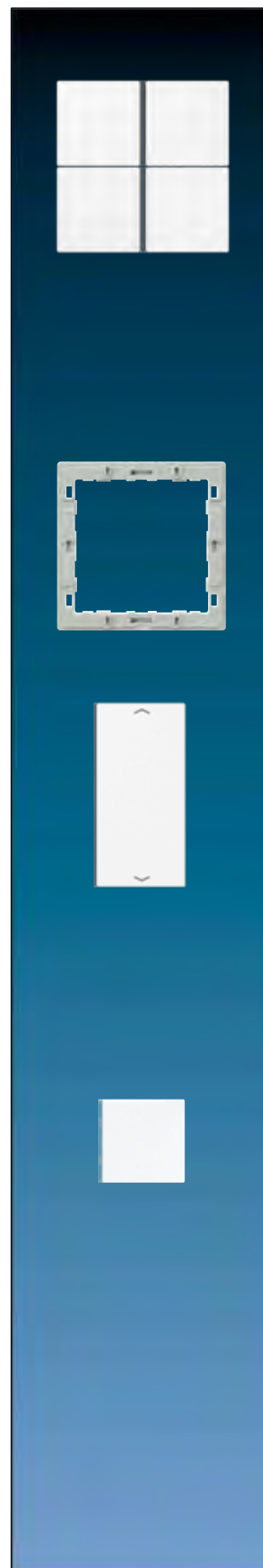



Артикул

### Накладки с символами для серии LS и FD-дизайн

#### Накладка, 4-ная с символами ▲▼

для замены верхней левой накладки набора накладок, 3 группы арт.: ..403 TSA..

для верхней левой накладки и нижней правой накладки набора накладок, 4 группы арт.: ...404 TSA.. в серии LS

#### Термопласт (ударопрочный) блестящий

слоновая кость	LS 404 TSAP 14
белый	LS 404 TSAP WW 14
светло-серый	LS 404 TSAP LG 14
чёрный	LS 404 TSAP SW 14

#### Металлическое исполнение

алюминий	AL 2404 TSAP 14
нержавеющая сталь	ES 2404 TSAP 14
антрацит (лакиров. алюминий)	AL 2404 TSAP AN 14
dark (лакиров. алюминий)	AL 2404 TSAP D 14
латунь Classic	ME 2404 TSAP C 14
латунь Antik	ME 2404 TSAP AT 14

#### Накладка 4-ная

для замены нижней левой накладки набора накладок, 3 группы арт.: ..403 TSA..

для верхней правой накладки и нижней левой накладки набора накладок, 4 группы арт.: ..404 TSA.. в серии LS

для замены нижней левой накладки набора накладок арт.: .. 4093 TSA .. в серии LS

для замены нижней левой накладки набора накладок арт.: RCD .. 4092 TSA .. в серии LS

#### Термопласт (ударопрочный) блестящий

слоновая кость	LS 404 TSAN 23
белый	LS 404 TSAN WW 23
светло-серый	LS 404 TSAN LG 23
чёрный	LS 404 TSAN SW 23

#### Металлическое исполнение

алюминий	AL 2404 TSAN 23
нержавеющая сталь	ES 2404 TSAN 23
антрацит (лакиров. алюминий)	AL 2404 TSAN AN 23
латунь Classic	ME 2404 TSAN C 23
латунь Antik	ME 2404 TSAN AT 23

#### Накладка, 4-ная с символами ▲▼

для замены нижней левой накладки набора накладок, 3 группы арт.: ..403 TSA..

для верхней правой накладки и нижней левой накладки набора накладок, 4 группы арт.: ..404 TSA.. в серии LS

#### Термопласт (ударопрочный) блестящий

слоновая кость	LS 404 TSAP 23
белый	LS 404 TSAP WW 23
светло-серый	LS 404 TSAP LG 23
чёрный	LS 404 TSAP SW 23

#### Металлическое исполнение

алюминий	AL 2404 TSAP 23
нержавеющая сталь	ES 2404 TSAP 23
антрацит (лакиров. алюминий)	AL 2404 TSAP AN 23
dark (лакиров. алюминий)	AL 2404 TSAP D 23
латунь Classic	ME 2404 TSAP C 23
латунь Antik	ME 2404 TSAP AT 23



## Традиционные кнопочные модули на 24 В

Традиционные кнопочные модули дают возможность комбинировать дизайнерские серии с другими управляющими системами. Кнопочный модуль может иметь до 8 нормально открытых контактов, которые будут использоваться для управления системами ПЛК или другими 24-вольтовыми системами. Кроме того, до 8-ми светодиодов показывают соответствующие состояния. Конечно, эти кнопочные модули могут применяться для управления релейными и диммерными станциями JUNG. Выбирайте накладки ваших любимых серий из A-, CD и LS программ, которые доступны в различных цветах и с металлическим покрытием. В таких же дизайнах доступны большие управляющие клавиши.

---

 Артикул
 

---

**Внимание!**

Кнопочные модули серий А, CD и LS поставляются с полным набором **накладок**. Если на всех накладках должны быть нанесены символы, то каждая **накладка с символом** заказывается отдельно!

**Важно:** для каждой позиции на кнопочном модуле используются различные **накладки с символами**. Например, для модулей на 4 группы необходимо выбирать 2 разных типа накладок. Один – для верхней левой и нижней правой позиции, другой – для верхней правой и нижней левой позиции.

**Высококачественная лазерная гравировка и цветная печать!**  
**Подробную информацию смотрите на сайте: [www.jung.de/gt](http://www.jung.de/gt)**

**F 50 Кнопочный модуль многопроводной системы** для подключения к релейной станции арт.: RS 8 REGHE, диммерной станции арт.: UDS 4 REGHE или другим управляющим системам (например, системы SPS, Eltako и др.) с напряжением управления до макс. 24 В AC/DC (SELV), 20 мА.  
 Подключение – клеммами на обратной стороне.

- Комплектуется набором накладок для кнопок
- Подсвечиваемое поле для надписи
- Один красный светодиод статуса на кнопку
- Один RGB-светодиод режима

При использовании данных кнопок с системой PHC фирмы РЕНА не гарантируется работа светодиода обратной связи.  
 Пожалуйста, свяжитесь с нами для технических консультаций.

**Кнопочный модуль 24 В AC/DC, 20 мА  
 для серий AS и А**

включая прозрачную накладку арт.: А 50 NA

1 группа	1 канал	2 контакта	<b>A 5212 TSM</b>
2 группы	2 канала	4 контакта	<b>A 5224 TSM</b>
3 группы	3 канала	6 контактов	<b>A 5236 TSM</b>
4 группы	4 канала	8 контактов	<b>A 5248 TSM</b>

**Накладки для серий AS и А**
**Набор накладок 1 группа, комплект**

защёлкиваются на модулях F50, 1 группа серии AS/A  
 арт.: А 5071 TSM, А 5091 TSM, А 5091 TSEM, А 5071 RF TSM, А 5212 TSM, FM А 5001 M

**Термопласт (ударопрочный) блестящий**

слоновая кость	<b>A 501 TSA</b>
белый	<b>A 501 TSA WW</b>
чёрный	<b>A 501 TSA SW</b>

**Термопласт (ударопрочный) лакиров.**

алюминий	<b>A 501 TSA AL</b>
цвет шампанского	<b>A 501 TSA CH</b>
цвет мокко	<b>A 501 TSA MO</b>
матовый антрацит	<b>A 501 TSA ANM</b>

**Набор накладок 2 группы, комплект**

защёлкиваются на модулях F50, 2 группы серии AS/A  
 арт.: А 5072 TSM, А 5092 TSM, А 5092 TSEM, А 5178 TSM, А 5192 KRM TS D, А 5178 TSEM, А 5072 RF TSM, А 5224 TSM, FM А 5002 M

**Термопласт (ударопрочный) блестящий**

слоновая кость	<b>A 502 TSA</b>
белый	<b>A 502 TSA WW</b>
чёрный	<b>A 502 TSA SW</b>

**Термопласт (ударопрочный) лакиров.**

алюминий	<b>A 502 TSA AL</b>
цвет шампанского	<b>A 502 TSA CH</b>
цвет мокко	<b>A 502 TSA MO</b>
матовый антрацит	<b>A 502 TSA ANM</b>



Артикул

## Накладки для серий AS и A

### Набор накладок 3 группы, комплект

защёлкиваются на модулях F50, 3 группы серии AS/A

арт.: A 5073 TSM, A 5093 TSM, A 5093 TSEM, A 5073 RF TSM, A 5236 TSM, FM A 5003 M, SI TM A 5073, SI TM A 5093

#### Термопласт (ударопрочный) блестящий

слоновая кость		A 503 TSA
белый		A 503 TSA WW
чёрный		A 503 TSA SW

#### Термопласт (ударопрочный) лакиров.

алюминий		A 503 TSA AL
цвет шампанского		A 503 TSA CH
цвет мокко		A 503 TSA MO
матовый антрацит		A 503 TSA ANM

### Набор накладок 4 группы, комплект

защёлкиваются на модулях F50, 4 группы серии AS/A

арт.: A 5074 TSM, A 5094 TSM, A 5094 TSEM, A 5194 KRM TS D, A 5074 RF TSM, A 5248 TSM, FM A 5004 M, ZLL A 5004 M

#### Термопласт (ударопрочный) блестящий

слоновая кость		A 504 TSA
белый		A 504 TSA WW
чёрный		A 504 TSA SW

#### Термопласт (ударопрочный) лакиров.

алюминий		A 504 TSA AL
цвет шампанского		A 504 TSA CH
цвет мокко		A 504 TSA MO
матовый антрацит		A 504 TSA ANM

### Прозрачная накладка с бумажным вкладышем

(запчасть)

защёлкиваются на модулях F50 серии AS/A

арт.: A 507.. TSM, A 509.. TSM, A 509.. TSEM, A 5178 TSM, A 51.. KRM TS D, A 5178 TSEM, A 507.. RF TSM, A 52.. TSM, FM A 50.. M, ZLL A 5004 M

Доставка с модулем.

поле для надписи 25 x 52,5 мм

перламутровый вкладыш	A 50 NA
-----------------------	---------

### Накладка в цвет клавиш

защёлкиваются на модулях F50 серии AS/A

арт.: A 507.. TSM, A 509.. TSM, A 509.. TSEM, A 5178 TSM, A 51.. KRM TS D, A 5178 TSEM, A 507.. RF TSM, A 52.. TSM, FM A 50.. M, ZLL A 5004 M

размер: 25 x 55 мм

#### Термопласт (ударопрочный) блестящий

слоновая кость		A 50 NA W
белый		A 50 NA WW
чёрный		A 50 NA SW

#### Термопласт (ударопрочный) лакиров.

алюминий		A 50 NA AL
цвет шампанского		A 50 NA CH
цвет мокко		A 50 NA MO
матовый антрацит		A 50 NA ANM





Артикул

**Кнопочный модуль 24 В AC/DC, 20 мА для серии CD**

включая прозрачную накладку арт.: CD 50 NA

1 группа	1 канал	2 контакта	<b>CD 5212 TSM</b>
2 группы	2 канала	4 контакта	<b>CD 5224 TSM</b>
3 группы	3 канала	6 контактов	<b>CD 5236 TSM</b>
4 группы	4 канала	8 контактов	<b>CD 5248 TSM</b>

**Накладки для серии CD**

**Набор накладок 1 группа, комплект**

защёлкиваются на модулях F50, 1 группа серии CD

арт.: D 5071 TSM, CD 5091 TSM, CD 5091 TSEM, CD 5071 RF TSM, CD 5212 TSM, FM CD 5001 M

**Термопласт (ударопрочный) блестящий**

слоновая кость		<b>CD 501 TSA</b>
белый		<b>CD 501 TSA WW</b>
серый		<b>CD 501 TSA GR</b>
светло-серый		<b>CD 501 TSA LG</b>
чёрный		<b>CD 501 TSA SW</b>

**Набор накладок 2 группы, комплект**

защёлкиваются на модулях F50, 2 группы серии CD

арт.: CD 5072 TSM, CD 5092 TSM, CD 5092 TSEM, CD 5178 TSM, CD 5192 KRM TS D, CD 5178 TSEM, CD 5072 RF TSM, CD 5224 TSM, FM CD 5002 M

**Термопласт (ударопрочный) блестящий**

слоновая кость		<b>CD 502 TSA</b>
белый		<b>CD 502 TSA WW</b>
серый		<b>CD 502 TSA GR</b>
светло-серый		<b>CD 502 TSA LG</b>
чёрный		<b>CD 502 TSA SW</b>

**Набор накладок 3 группы, комплект**

защёлкиваются на модулях F50, 3 группы серии CD

арт.: CD 5073 TSM, CD 5093 TSM, CD 5093 TSEM, CD 5073 RF TSM, CD 5236 TSM, FM CD 5003 M, SI TM CD 5073, SI TM CD 5093

**Термопласт (ударопрочный) блестящий**

слоновая кость		<b>CD 503 TSA</b>
белый		<b>CD 503 TSA WW</b>
серый		<b>CD 503 TSA GR</b>
светло-серый		<b>CD 503 TSA LG</b>
чёрный		<b>CD 503 TSA SW</b>

**Набор накладок 4 группы, комплект**

защёлкиваются на модулях F50, 4 группы серии CD

арт.: CD 5074 TSM, CD 5094 TSM, CD 5094 TSEM, CD 5194 KRM TS D, CD 5074 RF TSM, CD 5248 TSM, FM CD 5004 M, ZLL CD 5004 M

**Термопласт (ударопрочный) блестящий**

слоновая кость		<b>CD 504 TSA</b>
белый		<b>CD 504 TSA WW</b>
серый		<b>CD 504 TSA GR</b>
светло-серый		<b>CD 504 TSA LG</b>
чёрный		<b>CD 504 TSA SW</b>



---

 Артикул
 

---

**Накладки для серии CD****Прозрачная накладка с бумажным вкладышем**

(запчасть)

защёлкиваются на модулях F50, серии CD

арт.: CD 507.. TSM, CD 509.. TSM, CD 509.. TSEM, CD 5178 TSM, CD 51.. KRM TS D, CD 5178 TSEM,

CD 507.. RF TSM, CD 52.. TSM, FM CD 50.. M, ZLL CD 5004 M

Доставка с модулем.

Поле для надписи 33 x 64 мм

перламутровый вкладыш

**CD 50 NA****Накладка в цвет клавиш**

защёлкиваются на модулях F50, серии CD

арт.: CD 507.. TSM, CD 509.. TSM, CD 509.. TSEM, CD 5178 TSM, CD 51.. KRM TS D, CD 5178 TSEM,

CD 507.. RF TSM, CD 52.. TSM, FM CD 50.. M, ZLL CD 5004 M

размер: 33 x 68 мм

**Термопласт (ударопрочный) блестящий**

слоновая кость

 **CD 50 NA W**

белый

 **CD 50 NA WW**

серый

 **CD 50 NA GR**

светло-серый

 **CD 50 NA LG**

чёрный

 **CD 50 NA SW**Профессиональные надписи – на [www.jung.de/gt](http://www.jung.de/gt)



Артикул

### Кнопочный модуль 24 В AC/DC, 20 мА для серии LS

включая прозрачную накладку арт.: LS 50 NA

1 группа	1 канал	2 контакта	<b>LS 5212 TSM</b>
2 группы	2 канала	4 контакта	<b>LS 5224 TSM</b>
3 группы	3 канала	6 контактов	<b>LS 5236 TSM</b>
4 группы	4 канала	8 контактов	<b>LS 5248 TSM</b>

### Накладки для серий LS и FD-дизайн

#### Набор накладок 1 группа, комплект

защёлкиваются на модулях F50, 1 группа серии LS

арт.: LS 5071 TSM, LS 5091 TSM, LS 5091 TSEM, LS 5071 RF TSM, LS 5212 TSM, FM LS 5001 M

#### Термопласт (ударопрочный) блестящий

слоновая кость		<b>LS 501 TSA</b>
белый		<b>LS 501 TSA WW</b>
светло-серый		<b>LS 501 TSA LG</b>
чёрный		<b>LS 501 TSA SW</b>

#### Металлическое исполнение

алюминий		<b>AL 2501 TSA</b>
нержавеющая сталь		<b>ES 2501 TSA</b>
антрацит (лакиров. алюминий)		<b>AL 2501 TSA AN</b>
dark (лакиров. алюминий)		<b>AL 2501 TSA D</b>
хром		<b>GCR 2501 TSA</b>
имитация золота		<b>GO 2501 TSA</b>
золото		<b>LS 501 TSA GGO</b>
латунь Classic		<b>ME 2501 TSA C</b>
латунь Antik		<b>ME 2501 TSA AT</b>

#### Набор накладок 2 группы, комплект

защёлкиваются на модулях F50, 2 группы серии LS

арт.: LS 5072 TSM, LS 5092 TSM, LS 5092 TSEM, LS 5178 TSM, LS 5192 KRM TS D, LS 5178 TSEM, LS 5072 RF TSM, LS 5224 TSM, FM LS 5002 M

#### Термопласт (ударопрочный) блестящий

слоновая кость		<b>LS 502 TSA</b>
белый		<b>LS 502 TSA WW</b>
светло-серый		<b>LS 502 TSA LG</b>
чёрный		<b>LS 502 TSA SW</b>

#### Металлическое исполнение

алюминий		<b>AL 2502 TSA</b>
нержавеющая сталь		<b>ES 2502 TSA</b>
антрацит (лакиров. алюминий)		<b>AL 2502 TSA AN</b>
dark (лакиров. алюминий)		<b>AL 2502 TSA D</b>
хром		<b>GCR 2502 TSA</b>
имитация золота		<b>GO 2502 TSA</b>
золото		<b>LS 502 TSA GGO</b>
латунь Classic		<b>ME 2502 TSA C</b>
латунь Antik		<b>ME 2502 TSA AT</b>

Артикул

**Накладки для серий LS и FD-дизайн****Набор накладок 3 группы, комплект**

защёлкиваются на модулях F50, 3 группы серии LS

арт.: LS 5073 TSM, LS 5093 TSM, LS 5093 TSEM, LS 5073 RF TSM, LS 5236 TSM, FM LS 5003 M, SI TM LS 5073, SI TM LS 5093

**Термопласт (ударопрочный) блестящий**

слоновая кость	L	LS 503 TSA
белый	L	LS 503 TSA WW
светло-серый	L	LS 503 TSA LG
чёрный	L	LS 503 TSA SW

**Металлическое исполнение**

алюминий	P L	AL 2503 TSA
нержавеющая сталь	L	ES 2503 TSA
антрацит (лакиров. алюминий)	L	AL 2503 TSA AN
dark (лакиров. алюминий)	L	AL 2503 TSA D
хром		GCR 2503 TSA
имитация золота		GO 2503 TSA
золото		LS 503 TSA GGO
латунь Classic	P	ME 2503 TSA C
латунь Antik		ME 2503 TSA AT

**Набор накладок 4 группы, комплект**

защёлкиваются на модулях F50, 4 группы серии LS

арт.: LS 5074 TSM, LS 5094 TSM, LS 5094 TSEM, LS 5194 KRM TS D, LS 5074 RF TSM, LS 5248 TSM, FM LS 5004 M, ZLL LS 5004 M

**Термопласт (ударопрочный) блестящий**

слоновая кость	L	LS 504 TSA
белый	L	LS 504 TSA WW
светло-серый	L	LS 504 TSA LG
чёрный	L	LS 504 TSA SW

**Металлическое исполнение**

алюминий	P L	AL 2504 TSA
нержавеющая сталь	L	ES 2504 TSA
антрацит (лакиров. алюминий)	L	AL 2504 TSA AN
dark (лакиров. алюминий)	L	AL 2504 TSA D
хром		GCR 2504 TSA
имитация золота		GO 2504 TSA
золото		LS 504 TSA GGO
латунь Classic	P	ME 2504 TSA C
латунь Antik		ME 2504 TSA AT





Артикул

**Прозрачная накладка с бумажным вкладышем**

(запчасть)

защёлкиваются на модулях F50, серии LS

арт.: LS 507.. TSM, LS 509.. TSM, LS 509.. TSEM, LS 5178 TSM, LS 51.. KRM TS D, LS 5178 TSEM, LS 507.. RF TSM, LS 52.. TSM, FM LS 50.. M, ZLL LS 5004 M

Доставка с модулем.

Поле для надписи 33 x 67,5 мм

перламутровый вкладыш

**LS 50 NA**

**Накладка в цвет клавиш**

защёлкиваются на модулях F50, серии LS

арт.: LS 507.. TSM, LS 509.. TSM, LS 509.. TSEM, LS 5178 TSM, LS 51.. KRM TS D, LS 5178 TSEM, LS 507.. RF TSM, LS 52.. TSM, FM LS 50.. M, ZLL LS 5004 M

размер: 33 x 70,5 мм

**Термопласт (ударопрочный) блестящий**

слоновая кость

**LS 50 NA W**

белый

**LS 50 NA WW**

светло-серый

**LS 50 NA LG**

чёрный

**LS 50 NA SW**

**Металлическое исполнение**

алюминий (лакиров.)

**AL 50 NA-L**

нержавеющая сталь (лакиров.)

**ES 50 NA-L**

антрацит (лакиров.)

**AL 50 NA AN-L**

dark (лакиров.)

**AL 50 NA D-L**

латунь Classic (лакиров.)

**ME 50 NA C-L**

латунь Antik (лакиров.)

**ME 50 NA AT-L**

**Профессиональные надписи – на [www.jung.de/gt](http://www.jung.de/gt)**

**F 40 Сенсорные кнопки многожильной системы** для подключения к релейной станции, арт.: RS 8 REGHE, диммерной станции арт.: UDS 4 REGHE или другим системам управления (например SPS управление, Eltako системы и т. д.) с напряжением управления макс. 24 В ~/=(SELV), 20 mA.

Модуль подключается с помощью соединительного блока на обратной стороне.

Для индикации статуса каждой кнопке назначены два красных светодиода.

При использовании данных кнопок с системой РНС фирмы

РЕНА не гарантируется работа светодиода обратной связи.

Пожалуйста, свяжитесь с нами для технических консультаций.

**Кнопочный модуль 24 В AC/DC, 20 мА**

В комплекте – промежуточные рамки: арт. LS 4 AR для серии LS (установлена) и арт. CD 4 AR для серии CD.

Серии AS / A – без промежуточной рамки.



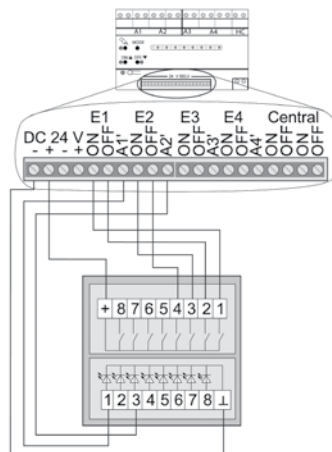







1 группа	1 канал	2 контакта	<b>4212 TSM</b>
2 группы	2 канала	4 контакта	<b>4224 TSM</b>
3 группы	3 канала	6 контактов	<b>4236 TSM</b>
4 группы	4 канала	8 контактов	<b>4248 TSM</b>



# Управление освещением

## Главные устройства

### Накладки

				
Потолочный датчик движения	Датчик движения стандартный для монтажа на высоте 1,10 м	Датчик движения стандартный для монтажа на высоте 2,20 м	Клавиша короткого хода	Клавиша короткого хода для универсальных клавишных диммеров
				
Датчик присутствия	Датчик движения универсальный для монтажа на высоте 1,10 м	Датчик движения универсальный для монтажа на высоте 2,20 м	Клавиша короткого хода универсальная	Клавиша короткого хода с eNet радиоприёмником

## Механизмы

				
Стандартный клавишный диммер	клавишный диммер	LED универсальный клавишный диммер	Релейная вставка с сухими контактами	Низковольтная коммутующая вставка
				
Релейная вставка	Релейная вставка, 2-канальная	Коммутующая вставка TRONIC	Клавишное управляющее устройство	

## Спутники

				
Клавиша	Клавиша короткого хода	Датчик присутствия / движения	Датчик движения стандартный / универсальный для монтажа на высоте 1,10 м	Датчик движения стандартный / универсальный для монтажа на высоте 2,20 м
				
Механическая кнопка	2-проводный спутник		3-проводный спутник	



---

 Артикул
 

---

 Универсальный двухканальный клавишный диммер
 

---

 1252 UDE
 

---

**Характеристики**

- Электронная защита от короткого замыкания с постоянным выключением максимум через 7 секунд
  - Электронная защита от перегрева
  - Мягкий запуск для сохранения ламп
  - Увеличение мощности с помощью усилителей
  - На двух выходах возможно подключение разных типов нагрузки
  - Возможна несимметричная нагрузка
  - Автоматическая установка принципа регулирования в зависимости от нагрузки
  - Возможно подключение более одного 2-проводного спутникового устройства
  - Усилители: арт.: 247 EB или 246 EB: макс. 10; При использовании 247 EB или 246 EB обеспечьте наличие нагрузки на диммере!
- Арт.: ULZ 1215 REG: пожалуйста, изучите технические характеристики усилителя

**Технические характеристики**

Номинальное напряжение:	AC 230 В ~, 50/60 Гц
Присоединяемая мощность на выход:	50 ... 260 Вт/ВА
Тип нагрузки:	230-В-лампы накаливания (резистивная нагрузка, отсечка фазы) 230-В-галогенные лампы (резистивная нагрузка, отсечка фазы) TRONIC трансформаторы (ёмкостная нагрузка, отсечка фазы) индуктивные трансформаторы (индуктивная нагрузка, отсечка фазы)
Смешанное подключение разрешенных типов нагрузок ( <b>не смешивать ёмкостные и индуктивные нагрузки</b> ).	
При использовании смешанных нагрузок с индуктивными трансформаторами резистивная нагрузка не должна превышать 50 %.	
Подключение:	винтовой зажим
Винтовые зажимы для:	2 x 2,5 мм <sup>2</sup> или 1 x 4 мм <sup>2</sup>
Тестовый знак:	VDE

**Подключение спутниковых устройств (возможны комбинации):**
**2-проводная спутниковая вставка, арт.: 1220 NE**

Клавиша короткого хода (арт.: ..1561.07..) имеет такую же функциональность, как и на вставке клавишного диммера.

Количество спутников: неограниченно

Суммарная длина кабелей к спутникам: макс. 100 м

Спутниковое устройство всегда управляет одновременно **обоими** выходами.

**Примечание:** Работа со спутниками возможна, только когда «накладка» установлена на основном устройстве.

Спутниковое управление механической кнопкой **невозможно**.

# Универсальный 2-канальный ДИММЕР

Две разделенных механически клавиши – необходимый атрибут нового универсального 2-канального диммера от JUNG. Ими выполняется независимое диммирование двух нагрузок. Таким путем предотвращается случайное включение обеих нагрузок. Каналы могут подключаться к различным типам нагрузок. Универсальный 2-канальный диммер адаптируется к определенному типу нагрузки каждого канала самостоятельно.

Встроенная функция памяти дает оптимальное удобство: функция памяти обеспечивает отдельное запоминание яркости каждой нагрузки для каждой клавиши. Это устройство великолепно подходит для управления различными типами нагрузок – лампами накаливания, низковольтными или высоковольтными галогенными лампами и т.п. Новый универсальный 2-канальный диммер от JUNG идеально использовать при модернизации. Этим новым устройством легко можно заменить уже имеющийся 2-клавишный выключатель.

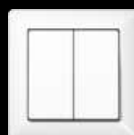

AS 500

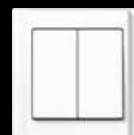

A 500

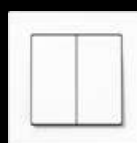

Acreation



SL 500



CD 500



LS 990



Алюминий



Нержавеющая сталь



Антрацит



FD-design



Вставка универсального 2-канального диммера



Клавиши короткого хода, 2-ные



Спутниковая вставка



Клавиша короткого хода



---

 Артикул
 

---

 Универсальный клавишный светодиодный диммер
 

---

 1224 LED UDE
 

---

**Назначение**

- Включение и диммирование ламп накаливания, высоковольтных галогеновых ламп, Тropic-трансформаторов, галогеновых ламп, диммируемых индуктивных трансформаторов с галогеновыми или LED-лампами, а также высоковольтных LED и компактных люминесцентных ламп
- Установка в коробку согласно DIN 49073
- Эксплуатация с соответствующей накладкой
- При совместном подключении высоковольтных LED и компактных люминесцентных ламп используйте лампы одного производителя и одного типа.
- Высоковольтные LED и компактные люминесцентные лампы в режиме задержки фазы формируют большой импульсный ток. В зависимости от типа и мощности ламп, подключенная мощность может отличаться от указанных значений.

**Характеристики**

- Устройство работает по принципу отсечки или задержки фазы
- Автоматическая или ручная настройка принципа диммирования
- LED-индикация режима эксплуатации
- Устройство может работать без подключения нейтрали
- Щадящий режим мягкого включения ламп
- Сохранение значения яркости при включении
- Установка минимальной яркости
- Доступно подключение расширений
- Электронная защита от короткого замыкания с постоянным выключением через 7 секунд
- Электронная защита от перегрева
- Возможно расширение мощности при помощи усилителя мощности.  
Недопустимо подключение высоковольтных светодиодных ламп или компактных люминесцентных ламп совместно с усилителем мощности.



**Технические характеристики 1224 LED UDE**

Номинальное напряжение: АС 230 В ~, 50/60 Гц

Потребление в режиме ожидания: макс. 0,5 Вт

Потери мощности: макс. 4,5 Вт

Диапазон рабочих температур: +5 ... +45 °С

Тип контактов: ε

Присоединяемая мощность при 25 °С

Суммарная нагрузка, включая мощность потерь трансформатора.

На индуктивных трансформаторах должно быть не менее 85 % номинальной нагрузки

лампы накаливания: 20 ... 420 Вт

ВВ галогенные лампы: 20 ... 420 Вт

TRONIC трансформаторы: 20 ... 420 Вт

индуктивные трансформаторы: 20 ... 420 ВА

При эксплуатации без нулевого провода минимальная нагрузка для ламп накаливания, высоковольтных галогенных ламп, TRONIC трансформаторов и индуктивных трансформаторов возрастает до 50 Вт.

диммируемые ВВ светодиодные лампы: тип. 3 ... 100 Вт

диммируемые компактные

люминесцентные лампы: тип. 3 ... 100 Вт

резистивная-емкостная: 20 ... 420 Вт

ёмкостная-индуктивная: не допускается

резистивная-индуктивная: 20 ... 420 ВА

При использовании смешанных нагрузок с индуктивными трансформаторами резистивная нагрузка не должна превышать 50 %.

При эксплуатации без нейтрали минимальная нагрузка для омически-емкостной и омически-индуктивной смешанной нагрузки возрастает до 50 Вт.

омические и ВВ светодиоды: тип. 3 ... 100 Вт

омические и компактные

люминесцентные лампы: тип. 3 ... 100 Вт

Снижение мощности

на каждые 5 °С при превышении

температуры 25 °С: -10 %

при установке в деревянных или

гипсокартонных стенах: -15 %

при установке в комбинациях приборов: -20 %

Усилители мощности: пожалуйста, изучите технические характеристики усилителя

Подключение: винтовой зажим

одножильный провод: макс. 4 мм<sup>2</sup>многожильный без клеммника: макс. 4 мм<sup>2</sup>многожильный с клеммником: макс. 2,5 мм<sup>2</sup>

Количество спутниковых устройств

спутниковые вставки 2-проводные

арт.: 1220 NE: неограниченно

спутниковые вставки

3-проводные арт.: 1223 NE: 5

механические кнопки без подсветки: неограниченно

Суммарная длина кабеля к спутникам: макс. 100 м

Суммарная длина кабеля к нагрузке: макс. 100 м



---

 Артикул
 

---

**Клавишный диммер «стандарт»**

---

 1225 SDE
 

---

**Технические характеристики**

Номинальное напряжение:	АС 230 В ~, 50/60 Гц
Присоединяемая мощность:	20 ... 500 ВА
Принцип диммирования:	задержка фазы
Тип нагрузки:	230-В-лампы накаливания 230-В-галогенные лампы TRONIC трансформаторы Смешанная нагрузка допустимых типов.
Тип предохранителя:	T 2 A H 250 B
Подключение:	винтовой зажим
Винтовые зажимы для:	2 x 2,5 мм <sup>2</sup> или 1 x 4 мм <sup>2</sup>



Обычные трансформаторы должны иметь минимум 85 % минимальной нагрузки.  
Суммарная нагрузка, включая мощность потерь трансформатора, не должна превышать 500 ВА.

- Функция памяти (запоминание яркости)
- Защита от перегрева
- Усилители: арт.: 246 EB: макс. 10; При использовании 246 EB обеспечьте наличие нагрузки на диммере!

**Подключение спутниковых устройств (возможны комбинации):**
**2-проводная спутниковая вставка, арт.: 1220 NE**

Клавиша короткого хода (арт.: ..1561.07..) имеет такую же функциональность, как и на вставке клавишного диммера.

Количество спутников: неограниченно

Суммарная длина кабелей к спутникам: макс. 100 м

**Механические кнопки (НО контакт, без подсветки)**

Короткое нажатие: Вкл / Выкл

Длинное нажатие: диммирование

Количество спутников: неограниченно

Суммарная длина кабелей к спутникам: макс. 100 м

**Примечание:** Работа со спутниками возможна, только когда «накладка» (клавиша короткого хода, датчик движения или другая совместимая накладка) установлена на основном устройстве.

Механические кнопки с подсветкой должны иметь отдельную нейтральную клемму.

Запоминание яркости при управлении механическими кнопками невозможно.

**3-проводная спутниковая вставка, арт.: 1223 NE**

в комбинации с датчиком движения арт.: ..1180.., ..1180-1.., ..1280.., ..1280-1..,

датчиком присутствия арт.: PMU 360 .. или

потолочным датчиком присутствия арт.: DAW 360 ..

**Основное устройство также должно работать в комбинации с датчиком движения, датчиком присутствия или потолочным датчиком присутствия, иначе устройства не будут функционировать!**

Количество спутников: макс. 10

Суммарная длина кабелей к спутникам: макс. 100 м

---

 Артикул
 

---

**Клавишное управляющее устройство**

для регуляции люминесцентных ламп и/или электронных трансформаторов с 1 – 10 В управляющего напряжения

**1240 STE****Характеристики**

- Лампа включается и выключается по линии нагрузки, а регулируется – по линии 1 – 10 В
- Возможно сохранение значения яркости при включении
- Возможно сохранение значения базовой яркости
- Возможно подключение спутниковых устройств
- Линия 1 – 10 В имеет защиту от короткого замыкания тока управления

**Технические характеристики**

Номинальное напряжение:	АС 230 В ~, 50/60 Гц, необходим нейтральный проводник
Присоединяемая мощность лампы накаливания:	700 Вт
Электронные балласты:	в зависимости от типа
Управляющее напряжение:	0,5 ... 10 В
Управляющий ток:	макс. 50 mA
Коммутирующий контакт:	реле, потенциал сети
Диапазон рабочих температур:	+5 ... +25 °С
Подключение:	винтовой зажим
Винтовые зажимы для:	2 x 2,5 мм <sup>2</sup> или 1 x 4 мм <sup>2</sup>

**Подключение спутниковых устройств (возможны комбинации):****2-проводная спутниковая вставка, арт.: 1220 NE**

Клавиша короткого хода (арт.: ..1561.07..) имеет такую же функциональность, как и на вставке клавишного управляющего устройства.

Регулировка минимальной яркости невозможна.

Количество спутников: неограниченно

Суммарная длина кабелей к спутникам: макс. 100 м

**Механические кнопки (НО контакт, без подсветки)**

Короткое нажатие: Вкл / Выкл

Длительное нажатие: диммирование

Количество спутников: неограниченно

Суммарная длина кабелей к спутникам: макс. 100 м

**Примечание:** Работа со спутниками возможна, только когда «накладка» установлена на основном устройстве.

Механические кнопки с подсветкой должны иметь отдельную нейтральную клемму.

Запоминание яркости при управлении механическими кнопками невозможно.

**3-проводная спутниковая вставка, арт.: 1223 NE**

в комбинации с датчиком движения арт.: ..1180.., ..1180-1.., ..1280.., ..1280-1..,

датчиком присутствия арт.: PMU 360 .. или

потолочным датчиком присутствия арт.: DAW 360 ..

**Основное устройство также должно работать в комбинации с датчиком движения, датчиком присутствия или потолочным датчиком присутствия, иначе устройства не будут функционировать!**

Количество спутников: макс. 10

Суммарная длина кабелей к спутникам: макс. 100 м





Артикул

**Релейная вставка  
1 канал**

**1201 URE**

**Технические характеристики**

Номинальное напряжение: AC 230 В ~, 50/60 Гц, необходим нейтральный проводник

Присоединяемая мощность

лампы накаливания: 2300 Вт

ВВ галогенные лампы: 2300 Вт

TRONIC трансформаторы: 1500 Вт

индуктивные трансформаторы: 1000 ВА

на индуктивных трансформаторах должно быть не менее 85 % номинальной нагрузки

Суммарная нагрузка, включая мощность потерь трансформатора, не должна превышать 1000 ВА.

люминесцентные лампы

– не компенсированные: 1200 ВА

– параллельно компенсированные: 920 ВА

– двойное включение: 2300 ВА

Смешанная нагрузка допустимых типов.

Подключение: винтовой зажим

Винтовые зажимы для: 2 x 2,5 мм<sup>2</sup> или 1 x 4 мм<sup>2</sup>

Тестовый знак: VDE

**Примечание:** Пиковый бросок тока при включении «энергосберегающих» ламп может привести к залипанию контактов реле. Требуется снижение мощности! Перед использованием таких ламп необходимо убедиться в возможности их применения.

**Подключение спутниковых устройств (возможны комбинации):**

**2-проводная спутниковая вставка, арт.: 1220 NE**

Клавиша короткого хода (арт.: ..1561.07..) имеет такую же функциональность, как и на релейной вставке.

Количество спутников: неограниченно

Суммарная длина кабелей к спутникам: макс. 100 м

**Механические кнопки (НО контакт, без подсветки)**

Короткое нажатие: Вкл / Выкл

Количество спутников: неограниченно

Суммарная длина кабелей к спутникам: макс. 100 м

**Примечание:** Работа со спутниками возможна, только когда «накладка» установлена на основном устройстве.

Механические кнопки с подсветкой должны иметь отдельную нейтральную клемму.

**3-проводная спутниковая вставка, арт.: 1223 NE**

в комбинации с датчиком движения арт.: ..1180.., ..1180-1.., ..1280.., ..1280-1..,

датчиком присутствия арт.: PMU 360 .. или

потолочным датчиком присутствия арт.: DAW 360 ..

**Основное устройство также должно работать в комбинации с датчиком движения, датчиком присутствия или потолочным датчиком присутствия, иначе устройства не будут функционировать!**

Количество спутников: макс. 10

Суммарная длина кабелей к спутникам: макс. 100 м

Артикул

## Релейная вставка (сухие контакты)

1 канал 1201-1 URE

Безпотенциальный контакт релейной станции с дополнительным сухим контактом для включения второй линии (мин. 12 В, 100 мА), не SELV!

### Технические характеристики

Номинальное напряжение: AC 230 В ~, 50/60 Гц, необходим нейтральный проводник

Присоединяемая мощность

лампы накаливания: 800 Вт

ВВ галогенные лампы: 750 Вт

Смешанная нагрузка допустимых типов.

Минимальная нагрузка: 12 В, 100 мА

Коммутирующий контакт  $\mu$ : безпотенциального контакта релейной станции, для включения второй линии, не SELV.

Подключение: винтовой зажим

Винтовые зажимы для: 2 x 2,5 мм<sup>2</sup> или 1 x 4 мм<sup>2</sup>



### Подключение спутниковых устройств (возможны комбинации):

#### 2-проводная спутниковая вставка, арт.: 1220 NE

Клавиша короткого хода (арт.: ..1561.07..) имеет такую же функциональность, как и на релейной вставке.

Количество спутников: неограниченно

Суммарная длина кабелей к спутникам: макс. 100 м

#### Механические кнопки (НО контакт, без подсветки)

Короткое нажатие: Вкл / Выкл

Количество спутников: неограниченно

Суммарная длина кабелей к спутникам: макс. 100 м

**Примечание:** Работа со спутниками возможна, только когда «накладка» установлена на основном устройстве. Механические кнопки с подсветкой должны иметь отдельную нейтральную клемму.

#### 3-проводная спутниковая вставка, арт.: 1223 NE

в комбинации с датчиком движения арт.: ..1180.., ..1180-1.., ..1280.., ..1280-1..,

датчиком присутствия арт.: PMU 360 .. или

потолочным датчиком присутствия арт.: DAW 360 ..

**Основное устройство также должно работать в комбинации с датчиком движения, датчиком присутствия или потолочным датчиком присутствия, иначе устройства не будут функционировать!**

Количество спутников: макс. 10

Суммарная длина кабелей к спутникам: макс. 100 м

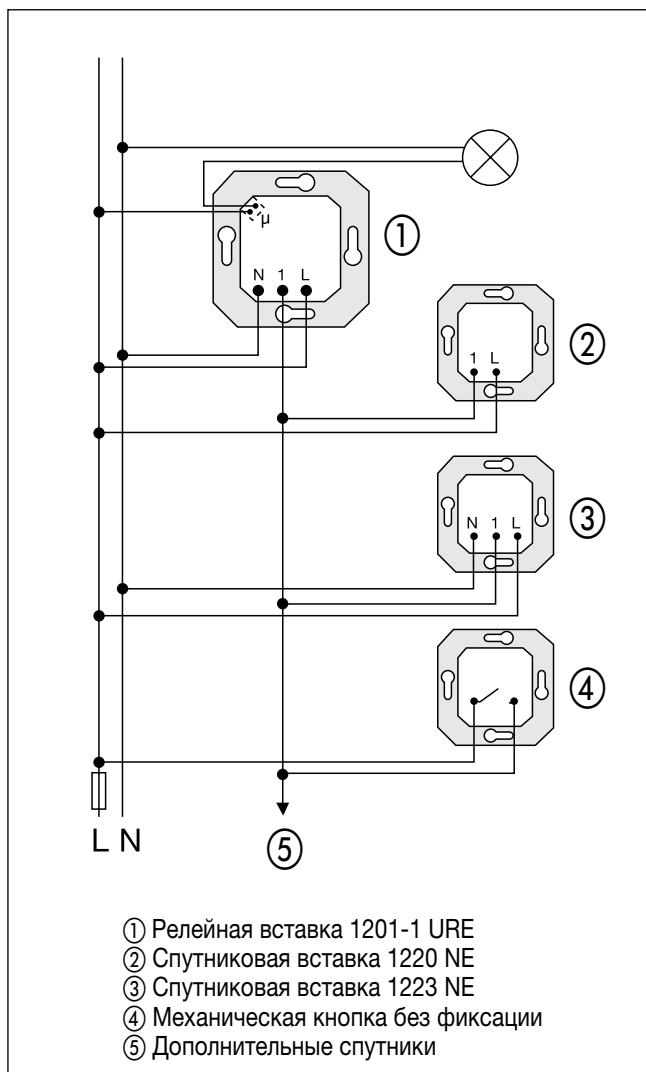



---

 Артикул
 

---

**Релейная вставка «HLK»  
2 канала**

---

 1202 URE
 

---

**Характеристики**

- Выход HLK с дополнительным сухим контактом для включения второй линии, не SELV или PELV
- Задержка включения HLK-выхода переключаема
- Задержка выключения HLK-выхода регулируется
- Возможно подключение спутниковых вставок

**Технические характеристики**

Номинальное напряжение:	AC 230 В ~, 50/60 Гц, необходим нейтральный проводник
Релейный контакт 1 X (освещение):	
Присоединяемая мощность	
лампы накаливания:	1000 Вт
ВВ галогенные лампы:	1000 Вт
TRONIC трансформаторы:	750 ВА
индуктивные трансформаторы:	750 ВА
люминесцентные не компенсированные лампы:	500 ВА
Коммутирующий контакт:	реле, потенциал сети (та же фаза, что и для питания вставки)
Задержка выключения:	в зависимости от накладки
Релейный контакт 2 (двигатель):	
Задержка выключения:	задаваемая (2, 10, 30, 60, 120 мин.)
Присоединяемая мощность	
лампы накаливания:	800 Вт
ВВ галогенные лампы:	750 Вт
Двигатель:	450 ВА при макс. пусковом токе 2,1 А
Коммутирующий контакт:	безпотенциального контакта релейной станции, для включения второй линии, не SELV.
Подключение:	винтовой зажим
Винтовые зажимы для:	2 x 2,5 мм <sup>2</sup> или 1 x 4 мм <sup>2</sup>

**Функция задержки:**

Функция запускается, например, стандартной клавишей короткого хода.

Канал 1 (освещение) ВКЛючается и ВЫКЛючается без задержки.

Канал 2 (двигатель) ВКЛючается относительно канала 1 – сразу или с задержкой и ВЫКЛючается также с задержкой. Задержка может быть **активирована** или **деактивирована**.

**Подключение спутниковых устройств (возможны комбинации):**
**2-проводная спутниковая вставка, арт.: 1220 NE**

Клавиша короткого хода (арт.: ..1561.07..) имеет такую же функциональность, как и на релейной вставке.

Количество спутников: неограниченно

Суммарная длина кабелей к спутникам: макс. 100 м

**Механические кнопки (НО контакт, без подсветки)**

Короткое нажатие: Вкл / Выкл

Количество спутников: неограниченно

Суммарная длина кабелей к спутникам: макс. 100 м

**Примечание:** Работа со спутниками возможна, только когда «накладка» установлена на основном устройстве.

Механические кнопки с подсветкой должны иметь отдельную нейтральную клемму.

**3-проводная спутниковая вставка, арт.: 1223 NE**

в комбинации с датчиком движения арт.: ..1180.., ..1180-1.., ..1280.., ..1280-1..,

датчиком присутствия арт.: PMU 360 .. или

потолочным датчиком присутствия арт.: DAW 360 ..

**Основное устройство также должно работать в комбинации с датчиком движения, датчиком присутствия или потолочным датчиком присутствия, иначе устройства не будут функционировать!**

Количество спутников: макс. 10

Суммарная длина кабелей к спутникам: макс. 100 м

Артикул

## TRONIC вставка «бесшумного включения»

1254 TSE

### Технические характеристики

Номинальное напряжение:	AC 230 В ~, 50/60 Гц
Присоединяемая мощность:	50 ... 420 Вт/ВА
Тип нагрузки:	230-В-лампы накаливания 230-В-галогенные лампы низковольтные галогенные лампы, подключенные через TRONIC трансформатор Смешанная нагрузка допустимых типов.
Сдвиг фазы сети:	около 2 мс
Подключение:	винтовой зажим
Винтовые зажимы для:	2 x 2,5 мм <sup>2</sup> или 1 x 4 мм <sup>2</sup>
	<ul style="list-style-type: none"> <li>• защита от короткого замыкания</li> <li>• защита от перегрузки</li> <li>• защита от перегрева</li> <li>• мягкий старт ламп</li> </ul>

## Низковольтная коммутирующая вставка «бесшумного включения»

1244 NVSE

### Технические характеристики

Номинальное напряжение:	AC 230 В ~, 50/60 Гц
Присоединяемая мощность:	40 ... 400 Вт/ВА
Тип нагрузки:	230-В-лампы накаливания 230-В-галогенные лампы низковольтные галогенные лампы, подключенные через индуктивный трансформатор Смешанная нагрузка допустимых типов.
Сдвиг фазы сети:	около 2 мс
Тип предохранителя:	T 1,6 A H 250 B
Подключение:	винтовой зажим
Винтовые зажимы для:	2 x 2,5 мм <sup>2</sup> или 1 x 4 мм <sup>2</sup>
На индуктивных трансформаторах должно быть не менее 85 % номинальной нагрузки	
Суммарная нагрузка, включая мощность потерь трансформатора, не должна превышать 400 Вт/ВА.	
	<ul style="list-style-type: none"> <li>• защита от перегрева</li> <li>• мягкий старт ламп</li> </ul>

### Подключение спутниковых устройств к TRONIC вставке арт.: 1254 TSE и к NV TRIAC вставке арт.: 1244 NVSE (возможны комбинации):

#### 2-проводная спутниковая вставка, арт.: 1220 NE

Клавиша короткого хода (арт.: ..1561.07..) имеет такую же функциональность как и установленная на коммутирующей вставке.

Количество спутников: неограниченно

Суммарная длина кабелей к спутникам: макс. 100 м

#### Механические кнопки (НО контакт, без подсветки)

Вкл / Выкл (переключение)

Количество спутников: неограниченно

Суммарная длина кабелей к спутникам: макс. 100 м

**Примечание:** Работа со спутниками возможна, только когда «накладка» установлена на основном устройстве.

Механические кнопки с подсветкой должны иметь отдельную нейтральную клемму.

#### 3-проводная спутниковая вставка, арт.: 1223 NE

в комбинации с датчиком движения арт.: ..1180.., ..1180-1.., ..1280.., ..1280-1..,

датчиком присутствия арт.: PMU 360 .. или

потолочным датчиком присутствия арт.: DAW 360 ..

**Основное устройство также должно работать в комбинации с датчиком движения, датчиком присутствия или потолочным датчиком присутствия, иначе устройства не будут функционировать!**

Количество спутников: макс. 10

Суммарная длина кабелей к спутникам: макс. 100 м

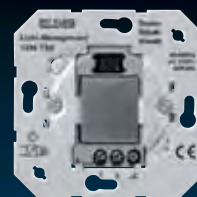



Артикул

## 2-х проводная вставка-спутник

для использования в схемах включения с двух мест и перекрёстного включения

1220 NE

Для применения в схемах включения с нескольких мест. Обеспечивает такое же управление, как и основное устройство. Спутниковая вставка может работать только с клавишей короткого хода арт.: ..1561.07..

### Технические характеристики

Номинальное напряжение:	АС 230 В ~, 50/60 Гц
Подключение:	к основному устройству
Количество спутниковых устройств:	неограниченно
Суммарная длина кабеля:	макс. 100 м
Подключение:	винтовой зажим
Винтовые зажимы для:	2 x 2,5 мм <sup>2</sup> или 1 x 4 мм <sup>2</sup>
Тестовый знак:	VDE

## 3-проводная вставка-спутник

для использования в схемах включения с двух мест и перекрёстного включения

1223 NE

### Активный спутник

Спутниковая вставка может работать в комбинации с датчиком присутствия арт.: PMU 360 .., потолочным датчиком присутствия арт.: DAW 360 .. или датчиками движения арт.: ..1180.., 1180-1.., ..1280.., ..1280-1.. Использование иных вставок не обеспечивает полноценную функциональность.

При распознавании движения спутник посылает сигнал к переключению на главное устройство независимо от освещенности.

Время блокировки спутника составляет 3 сек.

Анализ осуществляется на вставке главного устройства.

### Технические характеристики

Номинальное напряжение:	АС 230 В ~, 50/60 Гц, необходим нейтральный проводник
Подключение:	к основному устройству (с датчиком движения или присутствия)
Количество параллельных спутников подключаемых к универсальной диммерной вставке:	макс. 5
подключаемых к другим вставкам:	макс. 10
Суммарная длина кабеля:	макс. 100 м
Подключение:	винтовой зажим
Винтовые зажимы для:	2 x 2,5 мм <sup>2</sup> или 1 x 4 мм <sup>2</sup>

### Инсталляция автоматического лестничного освещения

К силовому модулю может быть подключено до 16 импульсных устройств. Единственная допустимая комбинация – импульсное устройство арт. 1208 UI вместе с силовым модулем арт. 1208 REG.

## Импульсное устройство

1208 UI

### Назначение

- Ручное или автоматическое управление силовым модулем арт.. 1208 REG
- Установка в монтажной коробке согласно DIN 49073
- Эксплуатация с соответствующей вставкой

### Характеристики

- Ручное управление в комбинации со стандартной клавишей короткого хода
- Автоматическое управление в комбинации с накладками – датчиками движения
- Вставка спроектирована для 2-проводной технологии

### Технические характеристики

Номинальное напряжение:	АС 230 В ~, 50 Гц
Подключение:	винтовой зажим
Винтовые зажимы для:	2 x 2,5 мм <sup>2</sup> или 1 x 4 мм <sup>2</sup>
Тестовый знак:	VDE



Артикул

**Силовой модуль****1208 REG****Назначение**

- Ручное или автоматическое включение освещения на лестницах
- Крепление на монтажную рейку в распределительной коробке согласно DIN EN 60715
- Включение импульсным устройством или кнопками

**Характеристики**

- Регулируемая задержка выключения
  - Электронная защита от перегрузки входа управления
- Можно задать четыре различных режима работы:
- Автоматическая функция без предупреждения выключения
  - Автоматическая функция с предупреждением выключения
  - Освещение ВКЛЮЧЕНО постоянно
  - Освещение ВЫКЛЮЧЕНО постоянно

**Технические характеристики**

Номинальное напряжение:	AC 230 В ~, 50 Гц
Потребляемая мощность:	около 1 Вт
Допустимый ток входа управления:	макс. 40 мА
Ширина монтажа:	18 мм (1 TE)
Рабочая температура:	+5 ... +45 °C
Коммутируемая нагрузка:	16 А / AC 250 В ~
Лампы накаливания:	2300 Вт
ВВ галогенные лампы:	2300 Вт
Люминесцентные лампы	
параллельно компенсированные:	920 Вт
не компенсированные:	1200 ВА
Двойное включение:	2300 Вт
TRONIC трансформаторы:	1500 Вт
Индуктивные трансформаторы:	1000 ВА
Электронные балласты:	в зависимости от типа
Минимальная нагрузка:	100 мА
Скважность:	100 %
Подавление радиопомех:	согласно EN 55 014
Общая длина управляющего кабеля:	макс. 100 м
Подключение:	винтовой зажим
Винтовые зажимы для:	2 x 2,5 мм <sup>2</sup> или 1 x 4 мм <sup>2</sup>
Задержка выключения:	около 10 с ... 15 мин.
Точность задержки выключения:	± 20 %
Макс. количество импульсных устройств:	16
Режимы работы:	ВЫКЛ Автоматический без предупреждения Автоматический с предупреждением ВКЛ
Тестовый знак:	VDE





Артикул

**Клавиша короткого хода**

для вставок арт.: 1201 URE, 1201-1 URE, 1202 URE, 1225 SDE, 1240 STE, 1244 NVSE, 1254 TSE, 1224 LED UDE  
для спутниковой вставки арт.: 1220 NE

**Функция**

1. Длительное нажатие верхней половины: диммирование от мин. до макс.
2. Короткое нажатие верхней половины: ВКЛ
3. Длительное нажатие нижней половины: диммирование от макс. до мин.
4. Короткое нажатие нижней половины: ВЫКЛ
5. Короткое нажатие всей клавиши: ВКЛ или ВЫКЛ
6. Нажатие всей клавиши минимум 3 сек.: сохранение текущей яркости

**Клавиша короткого хода**

для серий AS и A

AS 1561.07 ..	стр 260
ABAS 1561.07 ..	стр 260
A 1561.07 ..	стр 300

для серии CD

CD 1561.07 ..	стр 355
---------------	---------

для серии SL

SL 1561.07 ..	стр 387
---------------	---------

для серии LS

.. 1561.07 ..	стр 409/441
---------------	-------------

**Клавиша короткого хода «универсальная»**

для вставок арт.: 1201 URE, 1201-1 URE, 1225 SDE, 1240 STE, 1244 NVSE, 1254 TSE, 1224 LED UDE

**Функция**

Можно выбрать четыре различных режима работы (таймер, сумеречный выключатель, имитация присутствия, случайное включение).

Потенциометр используется для установки времени и порога освещённости.

Универсальная клавиша применяется в комбинации с коммутирующими или диммирующими вставками (кроме 2-канальной релейной вставки).

В инсталляции с датчиком присутствия или датчиком движения освещение может также включаться в зависимости от движения.

Универсальная клавиша измеряет окружающую освещённость с помощью датчика освещенности.

Этот датчик находится за окошком вместе со светодиодом состояния статуса в центре клавиши.

1. Длительное нажатие верхней половины: диммирование от мин. до макс.
2. Короткое нажатие верхней половины: ВКЛ
3. Длительное нажатие нижней половины: диммирование от макс. до мин.
4. Короткое нажатие нижней половины: ВЫКЛ
5. Короткое нажатие всей клавиши: ВКЛ или ВЫКЛ
6. Нажатие всей клавиши минимум 3 сек.: сохранение текущей яркости

**Клавиша короткого хода «универсальная»**

для серий AS и A

AS 1561.07 U ..	стр 260
A 1561.07 U ..	стр 301

для серии CD

CD 1561.07 U ..	стр 355
-----------------	---------

для серии LS

.. 1561.07 U ..	стр 409/441
-----------------	-------------

Артикул

**eNet радиоприемная клавиша короткого хода**  
**для вставок арт.: 1201 URE, 1201-1 URE, 1202 URE, 1225 SDE, 1240 STE, 1244 NVSE, 1254 TSE, 1224 LED UDE**

**Функция**

1. Длительное нажатие верхней половины: диммирование от мин. до макс.
2. Короткое нажатие верхней половины: ВКЛ
3. Длительное нажатие нижней половины: диммирование от макс. до мин.
4. Короткое нажатие нижней половины: ВЫКЛ
5. Короткое нажатие всей клавиши: ВКЛ или ВЫКЛ
6. Нажатие всей клавиши минимум 3 сек.: сохранение текущей яркости

**eNet радиоприемная клавиша короткого хода**  
**для серий AS и A**

<b>FM AS 1561.07 ..</b>	стр 260
<b>FM A 1561.07 ..</b>	стр 301

**для серии CD**

<b>FM CD 1561.07 ..</b>	стр 355
-------------------------	---------

**для серии SL**

<b>FM SL 1561.07 ..</b>	стр 387
-------------------------	---------

**для серии LS**

<b>FM .. 1561.07 ..</b>	стр 409/441
-------------------------	-------------

**Клавиша короткого хода**  
**для универсального двухклавишного диммера арт.: 1252 UDE**

**Функция**

1. Длительное нажатие верхней половины: диммирование от мин. до макс.
2. Короткое нажатие верхней половины: ВКЛ
3. Длительное нажатие нижней половины: диммирование от макс. до мин.
4. Короткое нажатие нижней половины: ВЫКЛ
5. Короткое нажатие всей клавиши: ВКЛ или ВЫКЛ
6. Нажатие всей клавиши минимум 3 сек.: сохранение текущей яркости

**Клавиша короткого хода**  
**для серий AS и A**

<b>AS 1565.07 ..</b>	стр 260
<b>ABAS 1565.07 ..</b>	стр 260
<b>A 1565.07 ..</b>	стр 301

**для серии CD**

<b>CD 1565.07 ..</b>	стр 355
----------------------	---------

**для серии SL**

<b>SL 1565.07 ..</b>	стр 387
----------------------	---------

**для серии LS**

<b>.. 1565.07 ..</b>	стр 409/441
----------------------	-------------



# Управление освещением

## Датчик движения стандартный

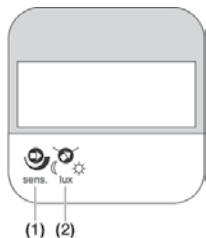

- (1) Регулятор чувствительности
- (2) Регулятор яркости (лк)
- (3) Переключение режима работы
- (4) Настройка времени срабатывания

## Датчик движения универсальный

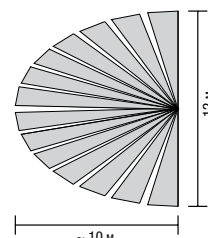
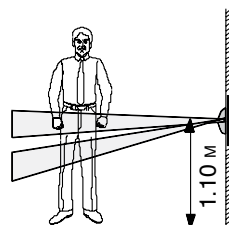
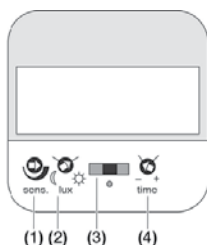

### Датчик движения 180° для установки на высоте 1,1 м Стандартный, арт: .. 1180 .. и Универсальный, арт: .. 1180-1 ..

Датчики движения для установки на высоте 1,1 м имеют двухуровневое поле обнаружения с охватом 180°. Зона обнаружения составляет 10 x 12 м при высоте установки 1,1 м. При установке на другой высоте номинальное значение изменяется. Из-за выравнивания верхнего уровня линзы поле обнаружения не ограничено в пространстве. Это может, кроме всего прочего, вызывать запуск автоматического переключения при обнаружении движения вне указанного поля обнаружения (превышение дальности).



### Артикул

**Датчик движения 180° для установки на высоте 1,1 м для вставок арт.: 1201 URE, 1201-1 URE, 1202 URE, 1225 SDE, 1240 STE, 1244 NVSE, 1254 TSE, 1224 LED UDE, 1208 UI для спутниковой вставки арт.: 1223 NE**

#### для серии AS и серии A

1,1 м – стандартное исполнение	<b>A 1180 ..</b>	стр 261/302
1,1 м – универсальное исполнение	<b>A 1180-1 ..</b>	стр 261/302
1,1 м – IP 44 – стандартное исполнение	<b>A 1180 WU ..</b>	стр 261/302
1,1 м – IP 44 – универсальное исполнение	<b>A 1180-1 WU ..</b>	стр 261/302

#### для серии CD

1,1 м – стандартное исполнение	<b>CD 1180 ..</b>	стр 356
1,1 м – универсальное исполнение	<b>CD 1180-1 ..</b>	стр 356
1,1 м – IP 44 – стандартное исполнение	<b>CD 1180 WU ..</b>	стр 356
1,1 м – IP 44 – универсальное исполнение	<b>CD 1180-1 WU ..</b>	стр 356

#### для серии SL

1,1 м – универсальное исполнение	<b>SL 1180-1 ..</b>	стр 387
----------------------------------	---------------------	---------

#### для серии LS

1,1 м – стандартное исполнение	<b>.. 1180 ..</b>	стр 410/442
1,1 м – универсальное исполнение	<b>.. 1180-1 ..</b>	стр 410/442
1,1 м – IP 44 – стандартное исполнение	<b>ES 1180 WU ..</b>	стр 442
1,1 м – IP 44 – универсальное исполнение	<b>ES 1180-1 WU ..</b>	стр 442

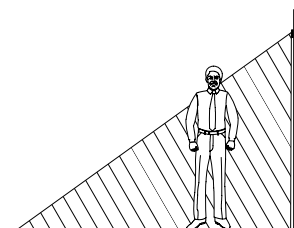

Установка на высоте 2,20 м

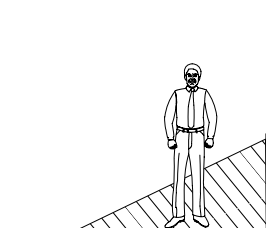

Установка на высоте 1,10 м

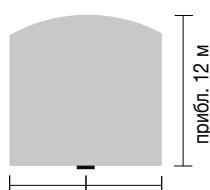

Зона обнаружения  
прибл. 6 м    прибл. 6 м

### Датчик движения 180° для установки на высоте 2,2 м

**Стандартный, арт: AS .. 1280 .. и Универсальный, арт.: AS .. 1280-1 ..**

Датчики движения для установки на высоте 2,2 м обеспечивает охват 180°. Зона обнаружения составляет 12 x 6 м (подход по касательной) или 8 x 4 м (подход по прямой) при установке на высоте 2,2 м. При установке на другой высоте номинальное значение изменяется. Большая высота установки приводит к соответственно большей дальности обнаружения. Обратите внимание, что инфракрасный источник на большом расстоянии может излучать энергию, недостаточную для срабатывания автоматического переключения.

#### Стандартный

Настройка яркости: прибл. 1 ... 200 лк (и дневной режим), регулируемые с помощью функции обучения.  
Яркость окружающей среды может быть сохранена как пороговая яркость с помощью функции обучения.  
Заводская настройка – ок. 10 лк.  
Отключение задержки: около 2 мин.  
Время блокировки: 0,3 – 4 сек.

#### Универсальный

Настройка яркости: прибл. 1 ... 200 лк (и дневной режим)\*  
Отключение задержки: 10 сек. – 60 мин.\*  
Чувствительность: 25 ... 100 %\*  
\*регулировка ИК пультом  
Время блокировки: 0,3 – 4 сек.  
Зона охвата: около 180°  
Короткое нажатие:  
Продолжительность импульса: около 0,3 сек.  
Интервал импульсов: около 2,7 сек

Артикул

### Датчик движения 180° для установки на высоте 2,2 м

для вставок арт.: 1201 URE, 1201-1 URE, 1202 URE, 1225 SDE, 1240 STE, 1244 NVSE, 1254 TSE, 1224 LED UDE, 1208 UI  
для спутниковой вставки арт.: 1223 NE

#### для серии AS и серии A

2,2 м – стандартное исполнение	AS A 1280 ..	стр 261/303
2,2 м – универсальное исполнение	AS A 1280-1 ..	стр 261/303

#### для серии CD

2,2 м – стандартное исполнение	AS CD 1280 ..	стр 357
2,2 м – универсальное исполнение	AS CD 1280-1 ..	стр 357

#### для серии LS

2,2 м – стандартное исполнение	AS .. 1280 ..	стр 410/442
2,2 м – универсальное исполнение	AS .. 1280-1 ..	стр 410/443

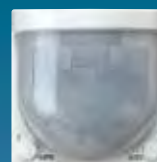



Артикул

**Уплотняющий набор**

для датчика движения, линза для установки на высоте 2,20 м арт.: AS A 1280 .., AS A 1280-1 ..

AS A 50 DS

Для датчика движения 180° .. 1180 WU .. пожалуйста, используйте уплотнительную мембрану арт.: 551 WU

**Уплотняющий набор**

для датчика движения, монтаж на высоте 2,2 м арт.: AS CD 1280 / 1280-1 .., AS LS 1280 / 1280-1 ..

AS CD 50 DS

Для датчика движения 180° .. 1180 WU .. пожалуйста, используйте уплотнительную мембрану арт.: 551 WU

**ИК пульт дистанционного управления**

для датчика движения «универсального» 2,20 м арт.: AS .. 1280-1 ..  
(запчасть)

AS FB IR

Батарейное питание от одного литиевого элемента (CR 2025), входит в комплект доставки

Артикул

## Потолочный датчик движения

для вставок арт.: 1224 LED UDE, 1225 SDE, 1240 STE, 1201 URE, 1201-1 URE, 1202 URE, 1254 TSE, 1244 NVSE

для спутниковых вставок арт.: 1223 NE

для импульсной вставки арт.: 1208 UI

белый	DAW 360 WW
алюминий (лакиров.)	DAW 360 AL

Места установки: прихожие, санитарные помещения и т.п.

### Назначение

- Автоматическое включение освещения в зависимости от движения источника тепла и окружающей освещенности
- Работа с диммируемыми, коммутируемыми вставками или с 3-проводными спутниковыми вставками
- Потолочный монтаж с элементом скрытого монтажа

### Характеристики

- Регулируемые задержка выключения, чувствительность и порог освещенности
- Тестовый режим для проверки зоны обнаружения
- Импульсный режим
- Фаза диммирования в комбинации с диммирующей вставкой
- Запоминание яркости включения в комбинации с диммирующей вставкой
- Диммирование яркости с диммирующей вставкой
- Ручное управление – возможно 2-проводной спутниковой вставкой или обычными кнопками
- Линза – 78 сегментов в 5 уровнях обнаружения
- Расширение зоны обнаружения в комбинации с 3-проводной спутниковой вставкой
- Зона обнаружения может быть ограничена с помощью бленды

### Фаза диммирования в комбинации с диммирующей вставкой

Если потолочный датчик движения установлен на диммирующей вставке, при окончании задержки выключения яркость уменьшается до минимума, а затем освещение выключается полностью. Длительность снижения яркости – около 30 сек. Если во время фазы диммирования обнаруживается движение, потолочный датчик движения вновь включает освещение на уровне сохранённого значения включения.

### Технические характеристики

Тип сенсора:	PIR (пассивный инфракрасный)
Рабочая температура:	+5 ... +35 °C
Коммутируемая нагрузка:	зависит от вставки
Угол обзора:	360°
Количество сегментов/уровней обнаружения:	78 / 5
Высота монтажа для номинальной зоны:	около 3 м
Диапазон, приближение по прямой:	около 10 м
Диапазон, приближение по касательной:	около 6 м
Задержка выключения:	около 1 сек. тест / импульсный режим около 10 сек. ... 30 мин.
Установка освещённости:	около 2 ... 80 лк дневной режим ночной режим

### Количество спутниковых устройств

Спутниковые вставки 2-проводные  
арт.: 1220 NE: неограниченно  
механическая кнопка (НО контакт): неограниченно  
(Без подсветки. Если кнопка должна быть с подсветкой, используйте исключительно кнопки с нейтральной клеммой!)

Спутниковые вставки 3-проводные

арт.: 1223 NE

при подключении к универсальной диммерной вставке: макс. 5  
при подключении к другим вставкам: макс. 10  
Суммарная длина кабелей к спутникам: макс. 100 м





Артикул

**Датчик присутствия «универсальный»**

для вставок арт.: 1224 LED UDE, 1225 SDE, 1240 STE, 1201 URE, 1201-1 URE, 1202 URE, 1254 TSE, 1244 NVSE  
 для спутниковых вставок арт.: 1223 NE  
 для импульсной вставки арт.: 1208 UI

белый	PMU 360 WW
алюминий (лакиров.)	PMU 360 AL

Места установки: прихожие, санитарные помещения и т.п.

**Назначение**

- Автоматическое включение освещения в зависимости от перемещения источников тепла и освещённости
- Работа с диммируемыми или коммутирующими вставками или 3-проводным спутником для расширения зоны обнаружения
- Потолочный монтаж с элементом скрытого монтажа

**Характеристики**

- Управление постоянной освещённостью в комбинации с диммерной вставкой
- 2-точечное управление освещением в комбинации с коммутирующей вставкой
- Задание задержки выключения и освещённости
- Тестовый режим для проверки зоны обнаружения
- Бленда для ограничения зоны обнаружения
- Расширение зоны обнаружения в комбинации с 3-проводной спутниковой вставкой
- Ручное включение и выключение 2-проводным спутниковым устройством или механической кнопкой

**Технические характеристики**

Угол обзора:	360°
Номинальная зона на высоте стола:	Ø около 5 м
Номинальная зона на уровне пола:	Ø около 8 м
Высота монтажа для номинальной зоны:	около 2,5 м
	При изменении высоты установки номинальная зона обнаружения изменяется.

Количество сегментов/уровней обнаружения:	80 / 6
Номинальное напряжение:	АС 230 В ~, 50 Гц
Задержка выключения:	1 с в тестовом режиме, около 10 с ... 30 мин.
Установка освещённости:	около 10 ... 1000 лк

**Количество спутниковых устройств**

Спутниковые вставки 2-проводные арт.: 1220 NE:	неограниченно
механическая кнопка (НО контакт):	неограниченно (Без подсветки. Если кнопка должна быть с подсветкой, используйте исключительно кнопки с нейтральной клеммой!)

Спутниковые вставки 3-проводные арт.: 1223 NE	
при подключении к универсальной диммерной вставке:	макс. 5
при подключении к другим вставкам:	макс. 10
Суммарная длина кабелей к спутникам:	макс. 100 м

**Накладная коробка**

для потолочного, накладного монтажа исполнительной части датчика присутствия арт.: PMU 360 .. и потолочного датчика движения арт.: DAW 360 ..

белый	PM-KAPPE
алюминий (лакиров.)	PM-KAPPE AL

Размеры: Ø 103 мм, высота: 45 мм



Артикул

## Датчик движения и присутствия

### со встроенным релейным модулем

в комплекте с ИК пультом ДУ арт.: DWPM FB IR K

белый

DWPM K 360 WW

алюминий (лакиров.)

DWPM K 360 AL

### Назначение

- Автоматическое включение освещения в зависимости от движения источника тепла и окружающей освещённости
- Закрытый потолочный монтаж, накладной монтаж

### Характеристики

- 2-точечное управление освещением
- Настройка функций с помощью ИК пульта
- Ограничение области обнаружения путем отключения отдельных датчиков или бленды
- Управление ИК пультом, 2-проводной вставкой или механической кнопкой
- Функция обучения для задания порога освещённости, в комбинации с ИК пультом
- Предупреждение о выключении
- Короткий импульс, например, чтобы включить передатчики звуковых сигналов
- Отображение светодиодами
- Имитация присутствия
- Функция сумеречного датчика
- Динамическое время запуска
- Расширение зоны обнаружения посредством параллельного подключения нескольких устройств



### Технические характеристики

Номинальное напряжение:	AC 110 ... 230 В ~	Присоединяемая мощность при AC 110 В ~ и 35 °С	
Частота сети:	50 / 60 Гц	лампы накаливания:	1150 Вт
Диапазон рабочих температур:	-5 ... +45 °С	ВВ галогенные лампы:	1000 Вт
Потребление в режиме ожидания:	макс. 0,3 Вт	TRONIC трансформаторы:	750 Вт
Автомат защиты:	макс. 16 А	индуктивные трансформаторы:	500 ВА
Тип контактов:	мк	ВВ светодиодные лампы:	тип. 200 Вт
Угол обзора:	360°	Компактные люминесцентные лампы:	тип. 200 Вт
Размеры (Ø x В):	103 x 66 мм	люминесцентные не компенсированные лампы:	460 ВА
Высота монтажа:	3 м	ёмкостная нагрузка:	345 ВА (560 мкФ)
Контролируемая зона:	Ø около 20 м	Подключение:	
Чувствительность:	25 ... 100 %	одножильный провод:	1 ... 2,5 мм <sup>2</sup>
Установка освещённости:	около 5 ... 2000 лк (и дневной режим)	витой провод с лужёными концами проводника:	0,75 ... 1,5 мм <sup>2</sup>
Задержка выключения:	около 10 с ... 30 мин.	Количество спутниковых устройств	
Операция короткого времени		механические кнопки без подсветки:	неограниченно
Продолжительность импульса:	около 0,5 с	спутниковые вставки 2-проводные арт.: 1220 NE:	неограниченно
Интервал импульсов:	около 3 с	Суммарная длина кабеля к спутникам:	макс. 100 м
Коммутационный ток при 35 °С		Суммарная длина кабеля к нагрузке:	макс. 100 м
омический:	16 А (AC1)	<b>ИК пульт</b>	
люминесцентные лампы:	4 А	Элемент питания:	1 х литиевый элемент CR 2025 (входит в поставку)
Мин. ток переключения AC:	100 мА		
Присоединяемая мощность при AC 230 В ~ и 35 °С			
лампы накаливания:	2300 Вт		
ВВ галогенные лампы:	2000 Вт		
TRONIC трансформаторы:	1500 Вт		
индуктивные трансформаторы:	1000 ВА		
ВВ светодиодные лампы:	тип. 400 Вт		
Компактные люминесцентные лампы:	тип. 400 Вт		
люминесцентные не компенсированные лампы:	920 ВА		
ёмкостная нагрузка:	690 ВА (560 мкФ)		



---

 Артикул
 

---

**ИК пульт дистанционного управления**

для датчика движения и присутствия арт.: DWPM K 360 ..  
(запчасть)

---

**DWPM FB IR K**

---

Батарейное питание от одного литиевого элемента (CR 2025), входит в комплект доставки

**ИК пульт дистанционного управления для электрика**

для датчика движения и присутствия арт.: DWPM K 360 ..

---

**DWPM FB IR I**

---

Батарейное питание от одного литиевого элемента (CR 2025), входит в комплект доставки

**Защитная решетка**

для потолочного датчика движения арт. DAW 360 .. (При монтаже в накладной коробке удалить бленду, т.к. возможно ограничение зоны обзора.)

для датчика присутствия Универсального арт. PMU 360 .. (При монтаже в накладной коробке возможно ограничение зоны обзора.)

для датчика движения и присутствия арт.: DWPM K 360 ..

белый

---

**SK 180-90 WW**

---

лакированная, покрытая пластиком сталь  
размеры (Ø x В): прибл. 180 x 90 мм

---

 Артикул
 

---

**Таймерная вставка**

для дисплеев

арт.: ..5201 DTST..., ..5201 DTU..

---

 201 TE
 

---

**Технические характеристики**

Номинальное напряжение: AC 230 В ~, 50 Гц, необходим нейтральный проводник

Коммутируемая нагрузка

лампы накаливания: 1000 Вт

ВВ галогенные лампы: 1000 Вт

ВВ галогенные лампы с:

– TRONIC трансформаторы: 750 Вт

– обычные трансформаторы: 750 Вт

на индуктивных трансформаторах должно быть не менее 85 % номинальной нагрузки

Люминесцентные лампы

– не компенсированные: 500 ВА

– параллельно компенсированные

(47 мкФ): 400 ВА

– двойное включение: 1000 ВА

Проверьте применяемость ламп. Большие стартовые токи.

Выход реле: 1 сухой НО контакт

Интервал между включениями: мин. 60 сек.

Подключение: винтовой зажим

Винтовые зажимы для: 1 x 2,5 мм<sup>2</sup> или 2 x 1,5 мм<sup>2</sup>

Автомат защиты: макс. 16 А

Время переключения: мин. 500 мс

Тестовый знак: VDE

Через отдельные спутниковые входы нагрузка может быть включена кнопкой

(механическая 2-клавишная кнопка, 2 НО контакта).

**Не использовать для защитного отключения.**

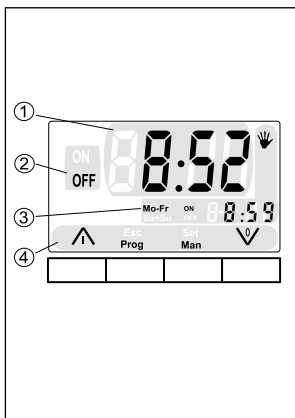

**Дисплей «стандарт»  
для таймерной вставки арт. 201 TE**

- ① Текущее время
  - ② Состояние релейного выхода
  - ③ Следующее время переключения
  - ④ Маркировка управляющих клавиш
- в ручном режиме

**Дисплей «стандарт»  
для таймерной вставки арт.: 201 TE**

**Характеристики**

- Программирование – по два времени включения и два выключения для отдельных частей недели Пн-Пт и Сб-Вск
- Запрограммированные времена сохраняются постоянно
- При пропадании напряжения питания дисплей выключается, данные и время сохраняются приблизительно в течение четырёх часов
- Автоматическое переключение лето/зима
- Точность хода: ± 1 минута/месяц

Артикул



**Дисплей «стандарт»  
для серий AS и A**

A 5201 DTST .. стр 262/304



**для серии CD**

CD 5201 DTST .. стр 358



**для серии LS**

.. 5201 DTST .. стр 411/443

## Дисплей «универсальный» для таймерной вставки арт. 201 TE

### Описание управляющих и демонстрационных элементов

- |                           |                                  |
|---------------------------|----------------------------------|
| ① Уведомление ВКЛ         | ⑩ Настроить уведомление Дата     |
| ② Уведомление Часы        | ⑪ Настроить уведомление Время    |
| ③ Уведомление Минуты      | ⑫ Уведомление Программная память |
| ④ Уведомление День недели | ⑬ Уведомление Программирование   |
| ⑤ Клавиша Настройка       | ⑭ Уведомление Случай             |
| ⑥ Клавиша ВЫКЛ            | ⑮ Уведомление Астрономическое    |
| ⑦ Клавиша ВКЛ             | ⑯ Уведомление Летнее время       |
| ⑧ Клавиша Режим           | ⑰ Уведомление Зимнее время       |
| ⑨ Уведомление ВЫКЛ        |                                  |

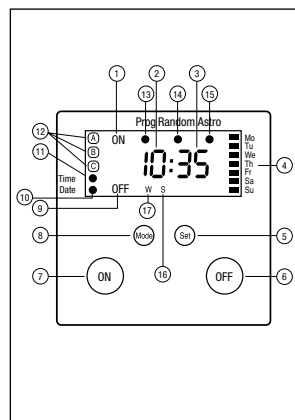

## Дисплей «универсальный» для таймерной вставки арт.: 201 TE

### Характеристики

- Простое управление четырьмя кнопками
- 2 независимых области памяти для максимум 18 времен коммутации (напр., 9 ВКЛ и 9 ВЫКЛ)
- Запрограммированные на заводе времена коммутации в двух областях памяти (А, В)
- Таймерная функция (автоматическое выключение после заданного времени)
- Случайная функция
- Астрофункция
- Переключение лето/зима кнопками
- Индивидуальная астрофункция сдвигом астровремени
- Возможно управление спутниковым устройством
- Возможен сброс на заводские установки
- Резерв хода: Программы сохраняются постоянно. Текущие данные (время, месяц, дата, день недели) сохраняются до 24-х часов (без обслуживания и без батареек)
- Точность хода: ± 1 минута/месяц
- Интервал между двумя коммутациями – минимум 1 минута

Артикул

## Дисплей «универсальный» для серий AS и A

A 5201 DTU .. стр 262/304

## для серии CD

CD 5201 DTU .. стр 358

## для серии LS

.. 5201 DTU .. стр 411/443

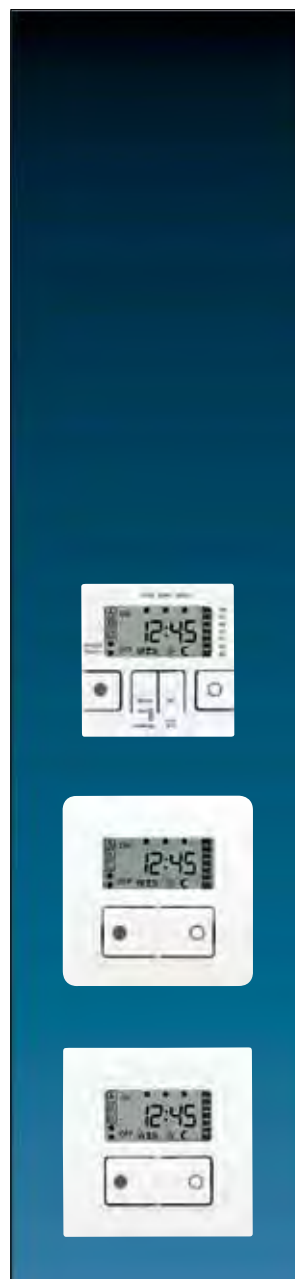

# Комфорт и безопасность модернизации с помощью радиоустройств

Система eNet от JUNG - это двунаправленная система для управления освещением, жалюзи и рольставнями. Идеально подходит для реконструируемых помещений, обеспечивая интеллектуальное объединение в сеть и центральное управление функциями.



Включение,  
выключение и  
диммирование  
освещения



Управление  
жалюзи и  
рольставнями

## Управление с помощью ручного передатчика

„Удалённое управление“ функциями и световыми сценами: ручной передатчик с дисплеем информирует при помощи текстовой информации о текущем статусе. Доступны варианты на 2 и 4 канала, а также тумблер-передатчик.



## Управление с помощью настенного передатчика

Настенный передатчик на 1-4 канала может взаимодействовать с любым актуатором системы. Управляющие команды по освещению, затенению или световым сценам передаются по радиочастоте.



Данная система выгодно отличается простотой установки и обслуживания. Она достаточно гибкая и ориентирована на будущее. При помощи системы eNet очень легко объединить в общую сеть всю домашнюю технику, а также задать «сценарии» для света и жалюзи, и таким образом комфортно управлять домом при помощи различных устройств. Если в системе имеется eNet Server, управлять можно даже с помощью планшета или смартфона. К преимуществам системы также относится простота инсталляции и проектирования.



Настройка  
световых сцен и  
их управление



Контроль  
энергопотребления

## Управление с помощью ПК, планшета или смартфона

Сенсорный экран ноутбука, планшета или смартфона позволит комфортно листать, выбирать или управлять функциями.





---

 Артикул
 

---

**eNet ручной пульт управления**
**1 группа Toggle**

антрацит

FM HS 1 T

**Назначение**

- Ручной передатчик для управления включением-выключением, диммированием и жалюзи
- Эксплуатация радиоактуаторами по системе eNet

**Характеристики**

- Одна клавиша для включения и диммирования канала
- LED-индикация текущего состояния
- питание от батареи
- Доступно отключение сигнализации при ошибке передачи

На eNet-сервере настраивается:

- Сцены: ВСЕ-ВКЛ, ВСЕ-ВЫКЛ, индивидуальные сцены
- Запрет эксплуатации

Дополнительные функции eNet-сервера:

- Обновление ПО устройства
- Подсчёт ошибок

**Управление светом**

- Переключение: короткое нажатие (меньше 0,4 секунды) клавиши.
- Диммирование: длительное нажатие (дольше 0,4 секунды) клавиши.  
При отпускании клавиши процесс диммирования останавливается.
- Включение на минимальный уровень освещённости: долгое нажатие (дольше 0,4 секунды) клавиши.

**Управление жалюзи**

- Привести в движение жалюзи: долгое нажатие (дольше 1 секунды) на клавишу
- Направление движения жалюзи меняется с каждым длительным нажатием:  
длительное нажатие (дольше 1 секунды) на клавишу
- Изменение направления движения находящихся в состоянии покоя жалюзи: сначала нажать клавишу (меньше 1 секунды), потом – (дольше 1 секунды)
- Остановить жалюзи: короткое нажатие (меньше 1 секунды) на клавишу
- Регулировать жалюзи: короткое нажатие (меньше 1 секунды) на клавишу

**Управление актуатором**

- Нажатие: нагрузка включается на время продолжительности нажатия клавиши.  
Макс. длительность нажатия: 60 секунд.

**Технические характеристики**

Номинальное напряжение:	3 В DC
Элемент питания:	1 x литиевый элемент CR 2450N (входит в поставку)
Диапазон рабочих температур:	-5 ... +45 °C
Размеры (Д x Ш x В):	55 x 40,5 x 15 мм
Радиочастота:	868,0 ... 868,6 МГц
Мощность передачи:	макс. 20 мВт
Дальность передачи (открытое пространство):	около 100 м
Категория приёмника:	2



---

 Артикул
 

---

**eNet ручной пульт управления****2 группы**

антрацит

**FM HS 2****Назначение**

- Ручной радиопередатчик для передачи команд управления переключением, диммированием и жалюзи
- Эксплуатация радиоактуаторами по системе eNet

**Характеристики**

- Две клавиши для включения и диммирования канала
- LED-индикация текущего состояния
- Возможно сохранение настройки уровня освещенности диммирующим актуатором при включении
- питание от батареи
- Сцены для ручного радиопередатчика на 2 группы: Выключить все, 3 индивидуальных сцены
- Доступно отключение сигнализирования при ошибке передачи

На eNet-сервере настраивается:

- Ведущая диммирующая функция
- Сцены: ВСЕ-ВКЛ

Запрет эксплуатации

Дополнительные функции eNet-сервера:

- Обновление ПО устройства
- Подсчёт ошибок

**Управление светом**

- Переключение: короткое нажатие (меньше 0,4 секунды) клавиши.
- Диммирование: длительное нажатие (дольше 0,4 секунды) клавиши.  
При отпускании клавиши процесс диммирования останавливается.
- Включить диммирующий актуатор на минимальный уровень освещённости: нажать правую клавишу (дольше 0,4 секунды).
- Включить диммирующий актуатор на минимальный уровень освещённости и диммировать до максимального уровня освещенности: нажать левую клавишу (дольше 0,4 секунды)

**Управление жалюзи**

- Привести в движение жалюзи: длительное нажатие (дольше 1 секунды) на клавишу
- Остановить жалюзи или регулировать ламели: короткое нажатие (меньше 1 секунды) на клавишу

**Управление актуатором**

- Нажатие: нагрузка включается на время продолжительности нажатия клавиши.

**Вызов сцены**

- Короткое нажатие клавиши сцены.

**Изменить сцену**

- Короткое нажатие клавиши сцены.  
переключение актуатора на сохраненное значение для сцены.
- Задать новое значение для сцены.
- Нажимать клавиши сцены дольше 4 секунд.

Актуатор включает сначала сохраненное значение для сцены, а через 4 секунды запоминает новое значение.

**Запомнить уровень освещенности при включении**

На диммирующем актуаторе возможно запоминание уровня освещённости, на который включается диммирующий актуатор при коротком нажатии клавиши.

Возможна настройка клавиши в качестве канальной.

- Настроить желаемый уровень освещённости.
- Одновременно нажимать обе клавиши канала дольше 4 секунд.

Свет ненадолго выключается, после чего вновь включается на новый уровень освещённости при включении.

Уровень освещенности при включении сохранен.

**Запросить общий статус**

Возможна настройка клавиши в качестве канальной.

- Одновременное нажатие клавиши канала от 1 до 4 секунд.

Сигнализирование радиопередачи и общего состояния.

**Технические характеристики**

Номинальное напряжение:	3 В DC
Элемент питания:	1 x литиевый элемент CR 2450N (входит в поставку)
Диапазон рабочих температур:	-5 ... +45 °C
Размеры (Д x Ш x В):	55 x 40,5 x 15 мм
Радиочастота:	868,0 ... 868,6 МГц
Мощность передачи:	макс. 20 мВт
Дальность передачи (открытое пространство):	тип. 100 м
Категория приёмника:	2





---

 Артикул
 

---

**eNet ручной пульт управления**
**4 группы**

антрацит

FM HS 4

**Назначение**

- Ручной передатчик для радиопередачи приказов управления переключением, диммированием и жалюзи
- Эксплуатация радиоактуаторами по системе eNet

**Характеристики**

- Две клавиши для включения и диммирования канала
- LED-индикация текущего состояния
- Возможно сохранение настройки уровня освещенности диммирующим актуатором при включении
- питание от батареи
- Ручной пульт управления 4 канала: ВСЕ-ВЫКЛ, 7 индивидуальных сцен
- Доступно отключение сигнализации при ошибке передачи

На eNet-сервере настраивается:

- Ведущая диммирующая функция
- Сцены: ВСЕ-ВКЛ
- Запрет эксплуатации

Дополнительные функции eNet-сервера:

- Обновление ПО устройства
- Подсчёт ошибок

**Управление светом**

- Переключение: короткое нажатие (меньше 0,4 секунды) клавиши.
- Диммирование: долгое нажатие (дольше 0,4 секунды) клавиши.  
При отпускании клавиши процесс диммирования останавливается.
- Включить диммирующий актуатор на минимальный уровень освещённости: нажать правую клавишу (дольше 0,4 секунды).
- Включить диммирующий актуатор на минимальный уровень освещённости и диммировать до максимального уровня освещённости: нажать левую клавишу (дольше 0,4 секунды)

**Управление жалюзи**

- Привести в движение жалюзи: длительное нажатие (дольше 1 секунды) на клавишу
- Остановить или регулировать жалюзи: короткое нажатие (меньше 1 секунды) на клавишу

**Управление актуатором**

- Нажатие: нагрузка включается на время продолжительности нажатия клавиши.

**Вызов сцены**

- Короткое нажатие клавиши сцены.

**Изменить сцену**

- Короткое нажатие клавиши сцены.  
переключение актуатора на сохраненное значение для сцены.
- Задать новое значение для сцены.
- Нажимать клавиши сцены дольше 4 секунд.

Актуатор включает сначала сохраненное значение для сцены, а через 4 секунды запоминает новое значение.

**Запомнить уровень освещенности при включении**

На диммирующем актуаторе возможно запоминание уровня освещённости, на который включается диммирующий актуатор при коротком нажатии клавиши. Возможна настройка клавиши в качестве канальной.

- Настроить желаемый уровень освещённости.
- Одновременно нажимать обе клавиши канала дольше 4 секунд.

Свет ненадолго выключается, после чего вновь включается на новый уровень освещённости при включении.

Уровень освещённости при включении сохранен.

**Запросить общий статус**

Возможна настройка клавиши в качестве канальной.

- Одновременное нажатие клавиши канала от 1 до 4 секунд.  
Сигнализация радиопередачи и общего состояния.

**Технические характеристики**

Номинальное напряжение:	3 В DC
Элемент питания:	1 x литиевый элемент CR 2450N (входит в поставку)
Диапазон рабочих температур:	-5 ... +45 °C
Размеры (Д x Ш x В):	93 x 53 x 15,5 мм
Радиочастота:	868,0 ... 868,6 МГц
Мощность передачи:	макс. 20 мВт
Дальность передачи (открытое пространство):	тип. 100 м
Категория приёмника:	2

Артикул

**eNet ручной пульт управления с дисплеем****24 группы**

антрацит

**FM HS D 24****Назначение**

- Ручной передатчик для радиопередачи приказов управления переключением, диммированием и жалюзи
- Эксплуатация радиоактуаторами по системе eNet

**Характеристики**

- LCD-дисплей для управления
- Клавиша меню с различной информацией в зависимости от контекста меню
- Клавиша навигации для ориентации в меню
- 3 свободно конфигурируемые пары кнопок
- светодиодная-подсветка для демонстрации статуса передачи
- 10 списков для формирования избранных функций
- 16 сцен
- ВСЕ-ВКЛ и ВСЕ-ВЫКЛ
- Локаут для рольставен и жалюзи
- Внутренняя коммутация
- Ведущая диммирующая функция
- Эксплуатация с возможностью повторной зарядки аккумулятора (LIR 2477, в комплекте)
- Зарядка аккумулятора с/без зарядным устройством (FM HS TF) через USB-зарядное устройство
- Кабель в комплекте

**Дополнительные функции eNet-сервера:**

- Запрет эксплуатации
- Обновление ПО устройства

**Управление светом**

- Включение: короткое нажатие левой клавиши.
- Выключение: короткое нажатие правой клавиши.
- Увеличивать яркость: длительное нажатие левой клавиши.  
При отпускании клавиши процесс диммирования останавливается.
- Уменьшать яркость: длительное нажатие правой клавиши.  
При отпускании клавиши процесс диммирования останавливается.

**Управление жалюзи**

- Движение жалюзи вверх: длительное нажатие левой клавиши.
- Движение жалюзи вниз: длительное нажатие правой клавиши.
- Остановить или регулировать жалюзи: короткое нажатие левой или правой клавиши.

**Управление актуатором**

- Нажатие правой или левой клавиши: нагрузка включается на время продолжительности нажатия клавиши.

**Вызов сцены**

- Короткое нажатие клавиши сцены.  
включается на время продолжительности нажатия клавиши.

**Технические характеристики**

Номинальное напряжение:	DC 3,6 В
Аккумулятор:	1 x литиевый элемент LIR 2477 (входит в поставку)
Размеры (Д x Ш x В):	131 x 67 x 17 мм
Диапазон рабочих температур:	-5 ... +45 °C
Радиочастота:	868,0 ... 868,6 МГц
Мощность передачи:	макс. 20 мВт
Дальность передачи (открытое пространство):	тип.100 м
Категория приёмника:	2

**Докстанция**

для передатчика с дисплеем арт.: FM HS D 24

антрацит

**FM HS TF**

С функцией зарядки. Подключение через USB-кабель, например, USB-зарядного устройства, арт.: USB 21-2

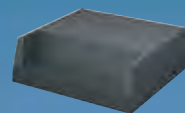



---

 Артикул
 

---

**Универсальный радиопередатчик**
**2 группы**

---

**FM US 2 UP**

---

**Назначение**

- Датчик радиопередачи для управления выключателей, диммеров, жалюзи и сцен
- Возможное управление кнопками без фиксации, жалюзиными кнопками без фиксации и жалюзиными вставками
- Установка в монтажной коробке согласно DIN 49073 с соответствующей накладкой
- Установка во встраиваемую коробку (арт.: FM-EBG) для фальшпотолков

**Характеристики**

- Обнаружение уровней и изменения напряжения на входе
- Регулируемый режим отправки
- Подключение для сигнальной лампы, например, для подключения кнопки без фиксации с отдельным сигнальным контактом (арт.: 534 U)
- Демонстрация статуса передачи при помощи LED или сигнальной лампы

Режимы эксплуатации настраиваются в зависимости от режима эксплуатации выключателя:

- 1 группа переключение/диммирование/жалюзи
- 1 группа автоматическая функция
- 2 группы переключение/диммирование/клавиши
- 2 группы автоматическая функция

На eNet-сервере настраивается:

- Сцены: ВСЕ-ВКЛ, ВСЕ-ВЫКЛ, индивидуальные сцены
- 2 группы жалюзи
- Запрет эксплуатации
- Эксплуатация разрешена / запрещена
- Статус внутренней коммутации
- Функция ретранслятора
- Обновление ПО устройства

**Обслуживание с одной или двух клавиш**

Управление функциями или электрическими потребителями зависит от применения и подключенных компонентов.

При подключении выключателей осуществляется эксплуатация привычных функций переключения.

При подключении клавиш возможно 2 варианта эксплуатации:

- Управление освещением с одной клавиши: Включение/выключение или Диммирование светлее/темнее осуществляется поочередно через повторное нажатие соответствующей клавиши.
- Управление освещением с двух клавиш: две клавиши образуют функциональную пару. Нажатие левой включает / диммирует светлее. Нажатие справа выключает / диммирует темнее.
- Управление жалюзи с одной клавиши: движение вверх / вниз осуществляется поочередно через повторное нажатие соответствующей клавиши.
- Управление жалюзи с двух клавиш: все клавиши образуют функциональную пару. При нажатии левой происходит движение жалюзи вверх, правой – вниз.

**Отображение статуса**

- светодиодная/сигнальная лампа включена: передача активна
- светодиодная/сигнальная лампа мигает: ошибка передачи

**Управление светом**

- Переключение: короткое нажатие клавиши.
- Диммирование: длительное нажатие клавиши. При отпускании клавиши процесс диммирования останавливается.

**Управление жалюзи**

- Привести в движение жалюзи: длительное нажатие на клавишу.
- Остановить или регулировать жалюзи: короткое нажатие на клавишу.

**Управление актуатором**

- Нажатие: нагрузка включается на время продолжительности нажатия клавиши.

**Продолжение информации к арт. FM US 2 UP****Вызов сцены**

- Короткое нажатие клавиши сцены. переключение актуатора на сохраненное значение для сцены.
- Задать новое значение для сцены.
- Нажимать клавиши сцены дольше 4 секунд. Актуатор включает сначала сохраненное значение для сцены, а через 4 секунды запоминает новое значение.

**Запомнить уровень освещённости при включении**

На диммирующем актуаторе возможно запоминание уровня освещенности, на который включается диммирующий актуатор при коротком нажатии клавиши. Только для двухкнопочной эксплуатации.

- Настроить желаемый уровень освещённости.
- Одновременно нажимать обе клавиши дольше 4 секунд. Свет ненадолго выключается, после чего вновь включается на новый уровень освещённости при включении. Уровень освещённости при включении сохранен.

**Технические характеристики**

Номинальное напряжение:	АС 110 ... 230 В ~, 50/60 Гц
Потребление в режиме ожидания:	0,5 Вт
Диапазон рабочих температур:	-25 ... +70 °С
Входы	
длина кабеля:	макс. 100 м
входной ток при номинальном напряжении:	около 2 мА
длительность сигнала:	мин. 200 мс
Выход для сигнальной лампы	
напряжение питания:	АС 110 ... 230 В ~
выходной ток:	40 мА
Способ присоединения:	винтовой зажим
одножильный провод:	0,75 ... 4 мм <sup>2</sup>
многожильный с клеммником:	0,75 ... 2,5 мм <sup>2</sup>
Размеры (Ø x В):	53 x 23 мм
Радиочастота:	868,0 ... 868,6 МГц
Мощность передачи:	макс. 20 мВт
Дальность передачи (открытое пространство):	тип. 100 м
Категория приёмника:	2

---

 Артикул
 

---

**eNet радиопередатчик в дизайне F 50****Назначение**

- Радиодатчик для передачи команд управления освещением, диммированием, жалюзи и сценами
- Эксплуатация радиоактуаторами по системе eNet
- Монтаж на коробке согл. DIN 49073, винтовое крепление на стене или крепление клеем на гладкой, ровной поверхности (стекло)

**Характеристики**

- Две клавиши для включения и диммирования канала
- Индикация текущего состояния актуатора при опросе состояния с помощью одного зелёного светодиода на канал
- Отображение статуса передачи команды с помощью красного светодиода
- Возможно сохранение настройки уровня освещенности диммирующим актуатором при включении
- Питание от батареи (батарейный отсек доступен спереди)
- Доступно отключение сигнализирования при ошибке передачи
- Ручной ввод в эксплуатацию

**Технические характеристики**

Номинальное напряжение:	3 В DC
Элемент питания:	1 х литиевый элемент CR 2450N (входит в поставку)
Диапазон рабочих температур:	-5 ... +45 °C
Радиочастота:	868,0 ... 868,6 МГц
Мощность передачи:	макс. 20 мВт
Дальность передачи (открытое пространство):	тип. 100 м
Категория приёмника:	2

**для серий AS и A****Настенный «плоский» пульт управления eNet, 1 группа**

включая прозрачную накладку арт.: A 50 NA  
комплектный набор накладок, 1 группа, арт.: A 501 TSA ..

---

**FM A 5001 M**

---

**Настенный «плоский» пульт управления eNet, 2 группы**

включая прозрачную накладку арт.: A 50 NA  
комплектный набор накладок, 2 группы, арт.: A 502 TSA ..

---

**FM A 5002 M**

---

**Настенный «плоский» пульт управления eNet, 3 группы**

включая прозрачную накладку арт.: A 50 NA  
комплектный набор накладок, 3 группы, арт.: A 503 TSA ..

---

**FM A 5003 M**

---

**Настенный «плоский» пульт управления eNet, 4 группы**

включая прозрачную накладку арт.: A 50 NA  
комплектный набор накладок, 4 группы, арт.: A 504 TSA ..

---

**FM A 5004 M**

---

**для серии CD****Настенный «плоский» пульт управления eNet, 1 группа**

включая прозрачную накладку арт.: CD 50 NA  
комплектный набор накладок, 1 группа, арт.: CD 501 TSA ..

---

**FM CD 5001 M**

---



---

 Артикул
 

---

**Настенный «плоский» пульт управления eNet, 2 группы**

включая прозрачную накладку арт.: CD 50 NA  
 комплектный набор накладок, 2 группы, арт.: CD 502 TSA ..

---

**FM CD 5002 M**

---

**Настенный «плоский» пульт управления eNet, 3 группы**

включая прозрачную накладку арт.: CD 50 NA  
 комплектный набор накладок, 3 группы, арт.: CD 503 TSA ..

---

**FM CD 5003 M**

---

**Настенный «плоский» пульт управления eNet, 4 группы**

включая прозрачную накладку арт.: CD 50 NA  
 комплектный набор накладок, 4 группы, арт.: CD 504 TSA ..

---

**FM CD 5004 M**

---

**для серии LS****Настенный «плоский» пульт управления eNet, 1 группа**

включая прозрачную накладку арт.: LS 50 NA  
 комплектный набор накладок, 1 группа, арт.: ..501 TSA .. в серии LS  
 Не подходят рамки FD-дизайна

---

**FM LS 5001 M**

---

**Настенный «плоский» пульт управления eNet, 2 группы**

включая прозрачную накладку арт.: LS 50 NA  
 комплектный набор накладок, 2 группы, арт.: ..502 TSA .. в серии LS  
 Не подходят рамки FD-дизайна

---

**FM LS 5002 M**

---

**Настенный «плоский» пульт управления eNet, 3 группы**

включая прозрачную накладку арт.: LS 50 NA  
 комплектный набор накладок, 3 группы, арт.: ..503 TSA .. в серии LS  
 Не подходят рамки FD-дизайна

---

**FM LS 5003 M**

---

**Настенный «плоский» пульт управления eNet, 4 группы**

включая прозрачную накладку арт.: LS 50 NA  
 комплектный набор накладок, 4 группы, арт.: ..504 TSA .. в серии LS  
 Не подходят рамки FD-дизайна

---

**FM LS 5004 M**

---



---

 Артикул
 

---

**eNet радиопередатчик в дизайне F 40**
**Назначение**

- Радиодатчик для передачи команд управления освещением, диммированием, жалюзи и сценами
- Эксплуатация радиоактуаторами по системе eNet
- Монтаж на коробке согл. DIN 49073, винтовое крепление на стене или крепление клеем на гладкой, ровной поверхности (стекло)

**Характеристики**

- Каждая кнопка «делится» на верхнюю и нижнюю половину, которые принадлежат к одному каналу
- Индикация текущего состояния актуатора при опросе состояния с помощью одного зелёного светодиода на канал
- Отображение статуса передачи команды с помощью красного светодиода
- Возможно сохранение настройки уровня освещенности диммирующим актуатором при включении
- Батарейное питание
- Доступно отключение сигнализации при ошибке передачи

На eNet-сервере настраивается:

- Ведущая диммирующая функция
- Сцены: ВСЕ-ВКЛ
- Запрет эксплуатации

Дополнительные функции eNet-сервера:

- Обновление ПО устройства

**Выделение каналов для работы**
**Технические характеристики**

Номинальное напряжение:	3 В DC
Элемент питания:	1 x литиевый элемент CR 2450N (входит в поставку)
Диапазон рабочих температур:	-5 ... +45 °C
Радиочастота:	868,0 ... 868,6 МГц
Мощность передачи:	макс. 20 мВт
Дальность передачи (открытое пространство):	тип. 100 м
Категория приёмника:	2

**Настенный «плоский» пульт управления eNet, 1 группа**

для набора накладок 1 группа, комплект, арт.: .. 401 TSA ..  
 для накладки, 1 группа с символами, арт.: .. 401 TSAP ..  
 В комплекте – промежуточные рамки: арт. LS 4 AR для серии LS (установлена) и арт. CD 4 AR для серии CD.  
 Серии AS / A – без промежуточной рамки.  
 Не подходят рамки FD-дизайна  
 1 зелёный светодиод: состояние актуатора  
 1 красный светодиод: ход передачи

---

**FM 4001 M**

---

**Настенный «плоский» пульт управления eNet, 2 группы**

для набора накладок 2 группы, комплект, арт.: .. 402 TSA ..  
 для накладки, 2 группы с символами, арт.: .. 402 TSAP ..  
 В комплекте – промежуточные рамки: арт. LS 4 AR для серии LS (установлена) и арт. CD 4 AR для серии CD.  
 Серии AS / A – без промежуточной рамки.  
 Не подходят рамки FD-дизайна  
 2 зелёных светодиода: состояние актуатора  
 1 красный светодиод: ход передачи

---

**FM 4002 M**

---

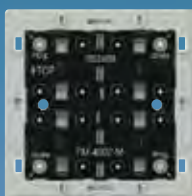
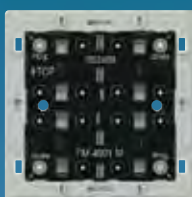



Артикул

### Настенный «плоский» пульт управления eNet, 3 группы

для набора накладок 3 группы, комплект, арт.: .. 403 TSA ..  
 для наклейки, 2 группы с символами, арт.: .. 402 TSAP ..  
 для наклейки, 4 группы с символами, арт.: .. 404 TSAP ..  
 В комплекте – промежуточные рамки: арт. LS 4 AR для серии LS (установлена) и арт. CD 4 AR для серии CD.  
 Серии AS / A – без промежуточной рамки.  
 Не подходят рамки FD-дизайна  
 3 зелёных светодиода: состояние актуатора  
 1 красный светодиод: ход передачи

**FM 4003 M**

### Настенный «плоский» пульт управления eNet, 4 группы

для набора накладок 4 группы, комплект, арт.: .. 404 TSA ..  
 для наклейки, 4 группы с символами, арт.: .. 404 TSAP ..  
 В комплекте – промежуточные рамки: арт. LS 4 AR для серии LS (установлена) и арт. CD 4 AR для серии CD.  
 Серии AS / A – без промежуточной рамки.  
 Не подходят рамки FD-дизайна  
 4 зелёных светодиода: состояние актуатора  
 1 красный светодиод: ход передачи

**FM 4004 M**

### eNet радиопреобразователь в корпусе SCHUKO

**FM GATE 1 ZS NA**

#### Назначение

- Управление eNet-актуаторами через радио-передатчик
- Управление радио-актуаторами через eNet-передатчик
- Эксплуатация в SCHUKO® розетках во внутренних помещениях

#### Характеристики

- Прием радио-приказов и их перевод в eNet-приказы
- Прием eNet-приказов и их перевод в радио-приказы
- Возможно соединение 24 каналов из обеих систем
- Сцены 1-5 могут быть вызваны и изменены из обеих систем
- Функции ВСЁ ВКЛ и ВСЁ ВЫКЛ могут быть вызваны из обеих систем
- Ведущая диммирующая функция

#### Дополнительные функции eNet-сервера:

- Обновление ПО устройства
- Функция ретранслятора
- Подсчёт ошибок

#### Технические характеристики

Номинальное напряжение:	AC 230 В ~, 50/60 Гц
Ток номинальной нагрузки:	16 А
Потребляемая мощность:	макс. 1 Вт
Диапазон рабочих температур:	-5 ... +45 °C
Размеры (Ш x В x Г):	57 x 127 x 78 мм
Радио-данные eNet	
радио частота:	868,0 ... 868,6 МГц
мощность передатчика:	макс. 20 мВт
Дальность передачи (открытое пространство):	тип. 100 м
Радио-данные Радио-управления	
несущая частота:	433,42 МГц (ASK)
мощность передатчика:	макс. 10 мВт
диапазон передачи (открытое пространство):	тип. 100 м





---

 Артикул
 

---

**eNet радиоповторитель в корпусе SCHUKO**

---

**FM R 100 SG WW**

---

**Назначение**

- Прием и повтор eNet-радиотелеграммы
- Расширение дальности действия радиопередатчиков и актуаторов
- Эксплуатация в SCHUKO® розетках во внутренних помещениях

**Характеристики**

- Повтор всех получаемых eNet-телеграмм или только от выбранных радио-передатчиков или актуаторов
- Возможно соединение 125 передатчиков/актуаторов
- Возможно каскадирование 2-х ретрансляторов
- Подача сигнала повтора телеграммы, светодиодная-подсветка отображения состояния мигает 50 мсек

**Технические характеристики**

Номинальное напряжение:	AC 230 В ~, 50/60 Гц
Ток номинальной нагрузки:	16 А
Диапазон рабочих температур:	-5 ... +45 °C
Размеры (Ш x В x Г):	57 x 127 x 78 мм
Радиочастота:	868,0 ... 868,6 МГц
Дальность передачи (открытое пространство):	тип. 100 м
Мощность передачи:	макс. 20 мВт
Категория приёмника:	2

---

 Артикул
 

---

**eNet радиоприемная клавиша короткого хода**  
 для вставок арт.: 1201 URE, 1201-1 URE, 1202 URE, 1225 SDE, 1240 STE, 1244 NVSE, 1254 TSE, 1224 LED UDE

**Назначение**

- Ручная или радиоуправляемая эксплуатация соответствующих устройств скрытого монтажа для переключения или диммирования
- Монтаж на вставку для скрытого монтажа
- Работа с совместимыми радиопередатчиками

**Характеристики**

- Анализ спутниковых устройств
- Возможны сцены
- LED-индикация текущего состояния
- Сообщение о состоянии устройства обратно на радио-передатчик
- Уровень освещенности при включении может быть сохранен в комбинации с устройствами скрытого монтажа для диммирования

На eNet-сервере настраивается:

- Максимальная яркость
- Минимальная яркость
- Скорость диммирования
- Задержка включения/выключения
- Уклон графика диммирования вверх и вниз
- Предварительное оповещение о выключении
- Запрет эксплуатации
- Постоянное ВКЛ, постоянное ВЫКЛ
- Отельная функция
- Быстродействие
- Регулировка света
- Отключаемая светодиодная-индикация

Дополнительные функции eNet-сервера:

- Обновление ПО устройства
- Подсчёт ошибок

**eNet радиоприемная клавиша короткого хода**  
 для серии AS

**Блестящий дуропласт (устойчив к механическим повреждениям)**

слоновая кость	P	FM AS 1561.07
белый	P	FM AS 1561.07 WW

для серии A

**Блестящий дуропласт (устойчив к механическим повреждениям)**

белый	P	FM A 1561.07 WW
чёрный		FM A 1561.07 SW

**Дуропласт лакиров.**

алюминий	P	L	FM A 1561.07 AL
цвет шампанского	P		FM A 1561.07 CH
цвет мокко			FM A 1561.07 MO

**Термопласт (ударопрочный) блестящий**

белый	L	FM A 1561.07 BF WW
чёрный	L	FM A 1561.07 BF SW

**Термопласт (ударопрочный) лакиров.**

матовый антрацит	L	FM A 1561.07 BF ANM
------------------	---	---------------------





---

 Артикул
 

---

**eNet радиоприёмная клавиша короткого хода**
**для серии CD**
**Блестящий duroпласт (устойчив к механическим повреждениям)**

слоновая кость	P	FM CD 1561.07
белый	P	FM CD 1561.07 WW
коричневый		FM CD 1561.07 BR
серый		FM CD 1561.07 GR
светло-серый	P	FM CD 1561.07 LG
чёрный		FM CD 1561.07 SW

**Металлическое исполнение (анодированный алюминий)**

золотая бронза	L	FM CD 1561.07 GB
платина	L	FM CD 1561.07 PT

**для серии SL**

белый		FM SL 1561.07 WW
золотая бронза		FM SL 1561.07 GB
чёрный		FM SL 1561.07 SW

**для серии LS**
**Блестящий duroпласт (устойчив к механическим повреждениям)**

слоновая кость	P	FM LS 1561.07
белый	P	FM LS 1561.07 WW
светло-серый	P	FM LS 1561.07 LG
чёрный		FM LS 1561.07 SW

**Металлическое исполнение**

алюминий	P L	FM AL 1561.07
нержавеющая сталь	L	FM ES 1561.07
антрацит (лакиров. алюминий)	L	FM AL 1561.07 AN
dark (лакиров. алюминий)	L	FM AL 1561.07 D
хром		FM GCR 1561.07
имитация золота		FM GO 1561.07
золото		FM LS 1561.07 GGO
латунь Classic	P	FM ME 1561.07 C
латунь Antik		FM ME 1561.07 AT

---

 Артикул
 

---

**eNet радиоприёмная клавиша управления жалюзи для вставок арт.: 230 ME, 232 ME и 224 ME**
**Назначение**

- Ручное и радиоуправление электроуправляемыми жалюзи, рольставнями и маркизами
- Работа с совместимыми радиопередатчиками
- Монтаж на вставку жалюзи

**Характеристики**

- Позиционирование жалюзи при вызове сцены
- Положение для защиты от солнца и сумерек
- Сообщение о состоянии устройства обратно на радио-передатчик
- Сохранение времени задержки жалюзи
- LED-индикация текущего состояния

На eNet-сервере настраивается:

- Время реверсирования ламелей
- Время реверсирования при смене направления
- Направление движения обратимо
- Запрет эксплуатации
- Деактивация анализа спутников
- Позиционирование при защите от солнца, сумерках, защите от блокировки и ветровой тревоги

Дополнительные функции eNet-сервера:

- Обновление ПО устройства
- Подсчёт ошибок

**Управление**

Управление – непосредственно с устройства или с подключенных спутников.

**Привести в движение жалюзи**

- Нажимать клавишу (сверху или снизу) дольше 1 секунды.

Жалюзи движется в желаемом направлении до конечного положения или останавливается при новом нажатии.

LED-отображение статуса светится до тех пор, пока происходит управление.

**Перемещение ламелей**

- Нажимать клавишу (сверху или снизу) меньше 1 секунды.

Движущиеся жалюзи будут остановлены, а находящиеся в покое жалюзи – управляемы.

**eNet радиоприёмная клавиша управления жалюзи для серии AS**
**Блестящий дуропласт (устойчив к механическим повреждениям)**

слоновая кость	FM AS 5232
белый	FM AS 5232 WW

**для серии A**
**Блестящий дуропласт (устойчив к механическим повреждениям)**

белый	FM A 5232 WW
чёрный	FM A 5232 SW

**Дуропласт лакиров.**

алюминий	FM A 5232 AL
цвет шампанского	FM A 5232 CH
цвет мокко	FM A 5232 MO

**Термопласт (ударопрочный) блестящий**

белый	FM A 5232 BF WW
чёрный	FM A 5232 BF SW

**Термопласт (ударопрочный) лакиров.**

матовый антрацит	FM A 5232 BF ANM
------------------	------------------





---

 Артикул
 

---

**eNet радиоприёмная клавиша короткого хода  
для серии CD**
**Блестящий duroпласт (устойчив к механическим повреждениям)**

слоновая кость	FM CD 5232
белый	FM CD 5232 WW
коричневый	FM CD 5232 BR
серый	FM CD 5232 GR
светло-серый	FM CD 5232 LG
чёрный	FM CD 5232 SW

**Металлическое исполнение (анодированный алюминий)**

золотая бронза	FM CD 5232 GB
платина	FM CD 5232 PT

**для серии SL**

белый	FM SL 5232 WW
золотая бронза	FM SL 5232 GB
чёрный	FM SL 5232 SW

**для серии LS**
**Блестящий duroпласт (устойчив к механическим повреждениям)**

слоновая кость	FM LS 5232
белый	FM LS 5232 WW
светло-серый	FM LS 5232 LG
чёрный	FM LS 5232 SW

**Металлическое исполнение**

алюминий	FM AL 5232
нержавеющая сталь	FM ES 5232
антрацит (лакиров. алюминий)	FM AL 5232 AN
dark (лакиров. алюминий)	FM AL 5232 D
хром	FM GCR 5232
имитация золота	FM GO 5232
латунь Classic	FM ME 5232 C
латунь Antik	FM ME 5232 AT

---

 Артикул
 

---

**eNet радиоуправление, датчик освещенности с питанием от солнечной энергии**

---

**FM FS 1 S**

---

**Назначение**

- Датчик для управления eNet-актуаторами в зависимости от уровня освещенности
- Монтаж на оконное стекло во внутренних помещениях

**Характеристики**

- Запускает сцены при нахождении выше или ниже установленных границ значений защиты от солнца и сумерек
- Возможна защита от солнца в зависимости от температуры
- Клавиша сцен для защиты от солнца и сумерек
- Измерение освещенности через датчик освещенности
- Отправляет значение освещенности на eNet-сервер при изменении освещенности больше чем на 50 %
- Тестовый режим для настройки защиты от солнца и температуры
- Устройство на солнечной батарее
- Встроенный аккумулятор в качестве источника энергии

На eNet-сервере настраивается:

- Запрет эксплуатации
- Поведение актуатора при ликвидации сцены

Дополнительные функции eNet-сервера:

- Обновление ПО устройства
- Подсчёт ошибок

**Защита от солнца**

Функция защиты от солнца обеспечивает автоматическое опускание гобелен при сильном солнечном свете. Если установленное значение защиты от солнца будет превышено более, чем на 2 минуты, то датчик солнца отправит сигнал для запуска сцены «защита от солнца» и произойдет перемещение жалюзи в заранее сохраненное положение защиты от солнца. Если значение уровня освещенности держится ниже нормы более 15 минут, то гобелен будет поднят.

**Защита от солнца в зависимости от температуры**

Защита от солнца в зависимости от температуры может быть прежде всего использована в холодное время года. Затенение внутренних помещений запускается при превышении заданного температурного значения. После запуска защиты от солнца отключается оценка температуры.

**Сумерки**

При наступающей темноте функция сумерек обеспечивает движение вниз гобелен или включение освещения. Если значение сумерек ниже установленного более 4 минут, то гобелен снова поднимается вверх. Для возможности автоматического поднятия гобелен при наступлении утра необходимо расположить датчик солнца так, чтобы он не был затенен из-за гобелен.

**Технические характеристики**

Диапазон рабочих температур:	-5 ... +45 °C
Установка освещенности:	4 000 ... 80 000 лк
Настройка сумерек:	5 ... 250 лк
Установка температуры:	+15 ... +40 °C (и ВыКЛ)
Размеры (Ø x В):	75 x 27 мм
Радиочастота:	868,0 ... 868,6 МГц
Мощность передачи:	макс. 20 мВт
Дальность передачи (открытое пространство):	тип. 100 м
Категория приёмника:	2





---

 Артикул
 

---

**eNet датчик радиоизлучения 1-группа мини**

---

**FM ES 3680 UP**

---

**Назначение**

- Энергодатчик для радиопередачи потребления напряжения, тока и энергии
- Эксплуатация только через eNet-сервер
- Установка в монтажной коробке согласно DIN 49073 с соответствующей накладкой
- Установка во встраиваемую коробку (арт.: FM-EBG) для фальшпотолков

**Характеристики**

- Обнаружение тока и напряжения подключенной нагрузки
- Расчёт активной, реактивной и полной мощности и активной электрической энергии
- Отправка данных (по событию или времени) о данных измерения на eNet-сервер
- Обновление ПО устройства

**Технические характеристики**

Номинальное напряжение:	АС 230 В ~, 50/60 Гц
Ток номинальной нагрузки:	16 А
Пиковый ток (1с):	80 А
Пиковый ток (1мин):	24 А
Потребляемая мощность:	макс. 0,5 Вт
Интервал отправки:	1 ... 60 мин.
Диапазон рабочих температур:	-25 ... +70 °С
Подключение:	винтовой зажим
одножильный провод:	0,75 ... 4 мм <sup>2</sup>
многожильный с клеммником:	0,75 ... 2,5 мм <sup>2</sup>
Размеры (Ø x В):	53 x 23 мм
Радиочастота:	868,0 ... 868,6 МГц
Мощность передачи:	макс. 20 мВт
Дальность передачи (открытое пространство):	тип. 100 м
Категория приёмника:	2
Диапазон измерения	
ток:	0 мА ... 16 А
точность (ток):	± 0,5 % от актуального значения и ± 8 мА
Номинальное напряжение:	207 ... 250 В
точность (напряжение):	± 0,5 % от актуального значения
Передаваемая мощность и значения энергии	
Эффективная мощность:	-4000 ... 4000 Вт
Кажущаяся [полная] мощность:	0 ... 4000 ВА
Реактивная мощность:	-4000 ... 4000 var
Точность (производительность):	± 0,5 % от актуального значения и ± 2/Вт/ВА/var
Действующая энергия:	-99999 ... 99999 кВтч



---

 Артикул
 

---

eNet датчик радиоионлучения в корпусе SCHUKO

FM ES 3680 ZS

**Назначение**

- Энергодатчик для радиопередачи потребления напряжения, тока и энергии
- Эксплуатация только через eNet-сервер

**Характеристики**

- Обнаружение тока и напряжения подключенной нагрузки
- Расчет активной, реактивной и полной мощности и активной электрической энергии
- Отправка данных (по событию или времени) о данных измерения на eNet-сервер
- Обновление ПО устройства

**Технические характеристики**

Номинальное напряжение:	AC 230 В ~, 50/60 Гц
Ток номинальной нагрузки:	16 А
Пиковый ток (1с):	80 А
Пиковый ток (1 мин):	24 А
Потребляемая мощность:	макс. 0,5 Вт
Интервал отправки:	1 ... 60 мин.
Диапазон рабочих температур:	-5 ... +45 °С
Размеры (Ш x В x Г):	57 x 127 x 78 мм
Радиочастота:	868,0 ... 868,6 МГц
Мощность передачи:	макс. 20 мВт
Дальность передачи (открытое пространство):	тип. 100 м
Категория приёмника:	2
Диапазон измерения	
ток:	0 мА ... 16 А
точность (ток):	± 0,5 % от актуального значения и ± 8 мА
Номинальное напряжение:	207 ... 250 В
точность (напряжение):	± 0,5 % от актуального значения
Передаваемая мощность и значения энергии	
Эффективная мощность:	-4000 ... 4000 Вт
Кажущаяся [полная] мощность:	0 ... 4000 ВА
Реактивная мощность:	-4000 ... 4000 var
Точность (производительность):	± 0,5 % от актуального значения и ± 2/Вт/ВА/var
Действующая энергия:	-99999 ... 99999 кВтч





---

 Артикул
 

---

 eNet датчик радиоизлучения 4-группы, для DIN-рейки
 

---

 FM ES 36804 REG
 

---

**Назначение**

- Энергодатчик для определения напряжения, тока и энергии
- Передача данных измерений на eNet-сервер
- Эксплуатация с источником питания 12 V REG (арт.: NT 1220 REG VDC) и радиоголовкой (арт.: FM FK 32 REG) или eNet-сервер
- Крепление на монтажную рейку в распределительной коробке согласно DIN EN 60715

**Характеристики**

- Обнаружение тока и напряжения подключенной нагрузки из четырёх отдельных контуров
- Расчет активной, реактивной и полной мощности и активной электрической энергии отдельно для каждого канала
- Отправка данных (по событию или времени) о данных измерения на eNet-сервер
- Обновление ПО устройства

**Технические характеристики**

Номинальное напряжение:	AC 230 В ~, 50/60 Гц
Ток номинальной нагрузки:	16 А
Пиковый ток (1с):	80 А
Пиковый ток (1мин):	24 А
Потребляемая мощность на канал:	225 мВт
Диапазон рабочих температур:	-5 ... +45 °C
Интервал отправки:	1 ... 60 мин.
Подключение клемм нагрузки:	винтовой зажим
одножильный провод:	1,5 ... 4 мм <sup>2</sup>
многожильный без клеммника:	0,75 ... 4 мм <sup>2</sup>
многожильный с клеммником:	0,5 ... 2,5 мм <sup>2</sup>
Ширина монтажа:	72 мм (4 TE)
Провод шины	
напряжение питания:	12 В DC SELV
потребляемый ток:	10 mA
подключение к шине:	клеммы
длина кабеля:	макс. 3 м
Диапазон измерений на канал	
ток:	0 mA ... 16 А
точность (ток):	± 0,5 % от актуального значения и ± 8 mA
Номинальное напряжение:	207 ... 250 В
точность (напряжение):	± 0,5 % от актуального значения
Передаваемая мощность и значения энергии	
Эффективная мощность:	-4000 ... 4000 Вт
Кажущаяся [полная] мощность:	0 ... 4000 ВА
Реактивная мощность:	-4000 ... 4000 var
Точность (производительность):	± 0,5 % от актуального значения и ± 2/Вт/ВА/var
Действующая энергия:	-99999 ... 99999 кВтч

---

 Артикул
 

---

**eNet кнопочный радиоисполнитель в корпусе SCHUKO**

---

**FM AS 10 ZS**

---

**Назначение**

- Включение освещения
- Работа с совместимыми eNet-радиопередатчиками
- Монтаж в SCHUKO® розетке во внутренних помещениях

**Характеристики**

- Сообщение о состоянии устройства обратно на радио-передатчик
- Возможны сцены
- Выход клавишей **Prog**
- LED-индикация текущего состояния

На eNet-сервере настраивается:

- Функция клавиши
- Функция мигания
- Задержка включения/выключения
- Режим замыкающего/размыкающего контакта
- Предварительное оповещение о выключении
- Минимальное время повторения переключений
- Запрет эксплуатации
- Постоянное ВКЛ, постоянное ВЫКЛ

Дополнительные функции eNet-сервера:

- Обновление ПО устройства
- Функция ретранслятора
- Подсчёт ошибок

**Технические характеристики**

Номинальное напряжение:	AC 230 В ~, 50/60 Гц
Диапазон рабочих температур:	-5 ... +35 °C
Коммутационный ток при 35 °C	
омический:	16 А (AC1)
люминесцентные лампы:	4 А
Мин. ток переключения AC:	100 мА
Тип контактов:	мк
Потребление в режиме ожидания:	0,5 Вт
Присоединяемая мощность при 35 °C	
лампы накаливания:	2300 Вт
ВВ галогенные лампы:	2000 Вт
TRONIC трансформаторы:	1500 Вт
индуктивные трансформаторы:	1000 ВА
ВВ светодиодные лампы:	тип. 500 Вт
Компактные люминесцентные лампы:	тип. 500 Вт
люминесцентные не компенсированные лампы:	920 ВА
емкостная нагрузка:	690 ВА (560 мкФ)
Размеры (Ш x В x Г):	57 x 127 x 78 мм
Радиочастота:	868,0 ... 868,6 МГц
Мощность передачи:	макс. 20 мВт
Дальность передачи (открытое пространство):	тип. 100 м
Категория приёмника:	2





Артикул

**eNet кнопочный радиоисполнитель 1-группа мини****FM AS 10 UP****Назначение**

- Включение освещения
- Работа с совместимыми eNet-радиопередатчиками
- Установка в монтажной коробке согласно DIN 49073 с соответствующей накладкой
- Установка во встраиваемую коробку (арт.: FM-EBG) для фальшпотолков

**Характеристики**

- Переключатель режима эксплуатации выключатель/актуатор или параметризации через eNet-сервер
- Сообщение о состоянии устройства обратно на радио-передатчик
- Возможны сцены
- Выход клавишей **Prog**
- LED-индикация текущего состояния

Режим эксплуатации – выключатель:

- Телеграмма включения: устройство включено
- Телеграмма выключения: устройство выключено

Режим клавиши:

- Контактное реле остается закрытым, пока не будет получена телеграмма выключения
- Максимальная продолжительность включения составляет 60 секунд

На eNet-сервере настраивается:

- Функция мигания
- Быстродействие
- Задержка включения/выключения
- Режим замыкающего/размыкающего контакта
- Предварительное оповещение о выключении
- Минимальное время повторения переключений
- Запрет эксплуатации
- Постоянное ВКЛ, постоянное ВЫКЛ

Дополнительные функции eNet-сервера:

- Обновление ПО устройства
- Функция ретранслятора
- Подсчёт ошибок

---

 Артикул
 

---

 eNet кнопочный радиоисполнитель 1-группа мини (сухие контакты)
 

---

 FM AS PF 10 UP
 

---

**Назначение**

- Включение освещения
- Работа с совместимыми eNet-радиопередатчиками
- Установка в монтажной коробке согласно DIN 49073 с соответствующей накладкой
- Установка во встраиваемую коробку (арт.: FM-EBG) для фальшпотолков

**Характеристики**

- Переключатель режима эксплуатации выключатель/актуатор или параметризации через eNet-сервер
  - Сообщение о состоянии устройства обратно на радио-передатчик
  - Возможны сцены
  - Выход клавишей **Prog**
  - LED-индикация текущего состояния
- Режим эксплуатации – выключатель:
- Телеграмма включения: устройство включено
  - Телеграмма выключения: устройство выключено

## Режим клавиши:

- Контактное реле остается закрытым, пока не будет получена телеграмма выключения
- Максимальная продолжительность включения составляет 60 секунд

## На eNet-сервере настраивается:

- Функция мигания
- Быстродействие
- Задержка включения/выключения
- Режим замыкающего/размыкающего контакта
- Предварительное оповещение о выключении
- Минимальное время повторения переключений
- Запрет эксплуатации
- Постоянное ВКЛ, постоянное ВЫКЛ

## Дополнительные функции eNet-сервера:

- Обновление ПО устройства
- Функция ретранслятора
- Подсчёт ошибок

**Технические характеристики**

Номинальное напряжение:	AC 230 В ~, 50/60 Гц
Диапазон рабочих температур:	-25 ... +70 °C
Коммутационный ток при 35 °C	
омический:	16 А (AC1)
при переключении тока > 10 А соединительный провод мин. 2,5 мм <sup>2</sup>	
люминесцентные лампы:	4 А
Мин. ток переключения AC:	100 мА
Тип контактов:	мк
Потребление в режиме ожидания:	0,5 Вт
Присоединяемая мощность при 35 °C	
лампы накаливания:	2300 Вт
ВВ галогенные лампы:	2000 Вт
TRONIC трансформаторы:	1500 Вт
индуктивные трансформаторы:	1000 ВА
ВВ светодиодные лампы:	тип. 500 Вт
Компактные люминесцентные лампы:	тип. 500 Вт
люминесцентные не компенсированные лампы:	920 ВА
емкостная нагрузка:	690 ВА (560 мкФ)
Способ присоединения:	винтовой зажим
одножильный провод:	0,75 ... 4 мм <sup>2</sup>
многожильный с клеммником:	0,75 ... 2,5 мм <sup>2</sup>
Размеры (Ø x В):	53 x 28 мм
Радиочастота:	868,0 ... 868,6 МГц
Мощность передачи:	макс. 20 мВт
Дальность передачи (открытое пространство):	тип. 100 м
Категория приёмника:	2





---

 Артикул
 

---

**eNet кнопочный радиоисполнитель 2-группы мини**

---

**FM AS 26 UP**

---

**Назначение**

- Включение освещения и двигателей
- Работа с совместимыми eNet-радиопередатчиками
- Установка в монтажной коробке согласно DIN 49073 с соответствующей накладкой
- Установка во встраиваемую коробку (арт.: FM-EBG) для фальшпотолков

**Характеристики**

- Переключатель режима работы для переключения / кнопочного актуатора переключения для обоих выходов или параметризации через сервер eNet
- Независимое переключение двух электрических нагрузок
- Сообщение о состоянии устройства обратно на радио-передатчик
- Возможны сцены
- LED-индикация текущего состояния

Режим эксплуатации – выключатель:

- Телеграмма включения: устройство включено
- Телеграмма выключения: устройство выключено

Режим клавиши:

- Контактное реле остается закрытым, пока не будет получена телеграмма выключения
- Максимальная продолжительность включения составляет 60 секунд

С eNet-сервером возможна настройка каждого выхода:

- Функция мигания
- Быстродействие
- Задержка включения/выключения
- Режим замыкающего/размыкающего контакта
- Предварительное оповещение о выключении
- Минимальное время повторения переключений
- Запрет эксплуатации
- Постоянное ВКЛ, постоянное ВЫКЛ

Дополнительные функции eNet-сервера:

- Обновление ПО устройства
- Функция ретранслятора
- Подсчёт ошибок

**Технические характеристики**

Номинальное напряжение:	AC 230 В ~, 50/60 Гц
Диапазон рабочих температур:	-25 ... +70 °C
Коммутационный ток при 35 °C	
омический:	16 А (AC1)
при переключении тока > 10 А соединительный провод мин. 2,5 мм <sup>2</sup>	
макс. допустимый ток изделия:	Σ 16 А
люминесцентные лампы:	4 А
Мин. ток переключения AC:	100 мА
Тип контактов:	мк
Потребление в режиме ожидания:	макс. 0,5 Вт
Присоединяемая мощность на выход при 35 °C	
лампы накаливания:	2300 Вт
ВВ галогенные лампы:	2000 Вт
TRONIC трансформаторы:	1500 Вт
индуктивные трансформаторы:	1000 ВА
ВВ светодиодные лампы:	тип. 500 Вт
Компактные люминесцентные лампы:	тип. 500 Вт
люминесцентные не компенсированные лампы:	920 ВА
Двигатели:	450 ВА
емкостная нагрузка:	690 ВА (560 мкФ)
Способ присоединения:	винтовой зажим
одножильный провод:	0,75 ... 4 мм <sup>2</sup>
многожильный с клеммником:	0,75 ... 2,5 мм <sup>2</sup>
Размеры (Ø x В):	53 x 28 мм
Радиочастота:	868,0 ... 868,6 МГц
Мощность передачи:	макс. 20 мВт
Дальность передачи (открытое пространство):	тип. 100 м

---

 Артикул
 

---

eNet радиоисполнитель для жалюзи 1-группа мини

FM J 50700 UP

**Назначение**

- Ручное и радиоуправление электроуправляемыми жалюзи, рольставнями и маркизами
- Работа с совместимыми eNet-радиопередатчиками
- Установка в монтажной коробке согласно DIN 49073 с соответствующей накладкой
- Установка во встраиваемую коробку (арт.: FM-EBG) для фальшпотолков

**Характеристики**

- Смена режима для переключения на актуатор жалюзи, рольставней или параметрировании через eNet-сервер
- Позиционирование жалюзи и ламелей при вызове сцены
- Запоминание положений при защите от солнца и сумерках
- Сообщение о состоянии устройства обратно на радио-передатчик
- Выход клавишей **Prog**
- Сохранение времени задержки жалюзи
- Сохранение времени реверсирования ламелей
- Натяжение материала маркиз
- LED-индикация текущего состояния

На eNet-сервере настраивается:

- Время реверсирования при смене направления
- Направление движения обратимо
- Запрет эксплуатации
- Позиционирование при защите от солнца, сумерках, защите от блокировки и ветровой тревоги

Дополнительные функции eNet-сервера:

- Обновление ПО устройства
- Функция ретранслятора
- Подсчёт ошибок

**Технические характеристики**

Номинальное напряжение:	AC 230 В ~, 50/60 Гц
Диапазон рабочих температур:	-25 ... +70 °C
Минимальное время настройки в режиме эксплуатации	
Жалюзи:	0,1 с
Рольставни:	0,3 с
Мин. ток переключения AC:	100 мА
Тип контактов:	мк
Потребление в режиме ожидания:	макс. 0,5 Вт
Продолжительность:	1 ... 600 с
Настройка продолжительности с завода:	120 с
Время регулировки ламель:	0 ... 10 с
Присоединяемая мощность	
Двигатели:	1000 Вт
Способ присоединения:	винтовой зажим
одножильный провод:	0,75 ... 4 мм <sup>2</sup>
многожильный с клеммником:	0,75 ... 2,5 мм <sup>2</sup>
Размеры (Ø x В):	53 x 28 мм
Радиочастота:	868,0 ... 868,6 МГц
Мощность передачи:	макс. 20 мВт
Дальность передачи (открытое пространство):	тип. 100 м
Категория приёмника:	2





---

 Артикул
 

---

 eNet радиодиммер 1-группа мини
 

---

 FM UD 20250 UP
 

---

**Назначение**

- Включение и выдержка времени ламп накаливания, галогеновых ламп высокого напряжения, регулируемых светодиодных ламп высокого напряжения, регулируемых компактных люминесцентных ламп, регулируемых индуктивных трансформаторов с галогеновыми и светодиодными лампами низкого напряжения, регулируемых электронных трансформаторов с галогеновыми и светодиодными лампами низкого напряжения
- Работа с совместимыми eNet-радиопередатчиками
- Установка в монтажной коробке согласно DIN 49073 с соответствующей накладкой
- Установка во встраиваемую коробку (арт.: FM-EBG) для фальшпотолков

**Характеристики**

- Включение через щадящий лампу мягкий запуск
- Долговременное сохранение уровня освещенности при включении
- Долговременное сохранение минимальной освещенности
- Возможны сцены
- LED-индикация состояния (красный)
- Сообщение о состоянии устройства обратно на радио-передатчик
- Выход клавишей **Prog**
- Электронная защита от короткого замыкания с выключением не позднее чем через 7 секунд
- Электронная защита от перегрева
- Автоматическая или ручная настройка подходящего по нагрузке принципа диммирования
- Возможно увеличение мощности за счет дополнения мощности. Не возможна комбинация дополнительной мощности с высоковольтными LED лампами и с компактными люминесцентными лампами.
- Электронная защита от короткого замыкания с выключением не позднее чем через 7 секунд
- Электронная защита от перегрева
- Автоматическая или ручная настройка подходящего по нагрузке принципа диммирования
- Возможно увеличение мощности за счет дополнения мощности. Не возможна комбинация дополнительной мощности с высоковольтными LED лампами и с компактными люминесцентными лампами.

На eNet-сервере настраивается:

- Максимальная яркость
- Скорость диммирования
- Задержка включения/выключения
- Рампа диммирования яркости и затемнения
- Предварительное оповещение о выключении
- Запрет эксплуатации
- Постоянное ВКЛ, постоянное ВЫКЛ
- Отельная функция
- Быстродействие
- Регулировка света

Дополнительные функции eNet-сервера:

- Обновление ПО устройства
- Функция ретранслятора
- Подсчёт ошибок



**Технические характеристики**

Номинальное напряжение:	АС 230 В ~, 50/60 Гц
Потери мощности:	макс. 1,5 Вт
Потребление в режиме ожидания:	макс. 0,5 Вт
Диапазон рабочих температур:	-25 ... +70 °С
Присоединяемая мощность при 45 °С	
Суммарная нагрузка включая и мощность потерь трансформатора.	
на индуктивных трансформаторах должно быть не менее 85 % номинальной нагрузки	
При использовании смешанных нагрузок с индуктивными трансформаторами резистивная нагрузка не должна превышать 50 %.	
Лампы накаливания:	20 ... 250 Вт
ВВ галогенные лампы:	20 ... 250 Вт
TRONIC трансформаторы:	20 ... 250 Вт
Индуктивные трансформаторы:	20 ... 250 ВА
диммируемые ВВ светодиодные лампы:	тип. 3 ... 70 Вт
диммируемые компактные люминесцентные лампы:	тип. 3 ... 70 Вт
резистивная-индуктивная:	20 ... 250 ВА
резистивная-емкостная:	20 ... 250 Вт
емкостная-индуктивная:	не допускается
Снижение нагрузки на каждые 5 °С при превышении 45 °С:	-5 %
при установке в деревянных или гипсокартонных стенах:	-15 %
при установке в комбинациях приборов:	-20 %
Усилители мощности:	пожалуйста, изучите технические характеристики усилителя
Способ присоединения:	винтовой зажим
одножильный провод:	0,75 ... 4 мм <sup>2</sup>
многожильный с клеммником:	0,75 ... 2,5 мм <sup>2</sup>
Тип контактов:	ε
Суммарная длина кабеля к нагрузке:	макс. 100 м
Размеры (Ø x В):	53 x 28 мм
Радиочастота:	868,0 ... 868,6 МГц
Мощность передачи:	макс. 20 мВт
Дальность передачи (открытое пространство):	тип. 100 м
Категория приёмника:	2



---

 Артикул
 

---

**eNet радиодиммер 1 – 10 В 1-группа мини**

---

**FM ST 50 UP**

---

**Назначение**

- Переключение и настройка уровня освещённости светильников с управлением по 1 – 10-В
- Работа с совместимыми eNet-радиопередатчиками
- Установка в монтажной коробке согласно DIN 49073 с соответствующей накладкой
- Установка во встраиваемую коробку (арт.: FM-EBG) для фальшпотолков

**Характеристики**

- Долговременное сохранение уровня освещённости при включении
- Долговременное сохранение минимальной освещённости
- Возможны сцены
- Демонстрация состояния устройств 1 – 10 В через LED-подсветку
- Сообщение о состоянии устройства обратно на радио-передатчик
- Переключение устройств 1 – 10 В клавишей **Prog**
- Защита сопряжения 1 – 10 В от неправильной полярности

На eNet-сервере настраивается:

- Максимальная яркость
- Скорость диммирования
- Задержка включения/выключения
- Уклон графика диммирования вверх и вниз
- Предварительное оповещение о выключении
- Запрет эксплуатации
- Постоянное ВКЛ, постоянное ВЫКЛ
- Одельная функция
- Быстродействие
- Регулировка света

Дополнительные функции eNet-сервера:

- Обновление ПО устройства
- Функция ретранслятора
- Подсчёт ошибок

**Технические характеристики**

Номинальное напряжение:	АС 230 В ~, 50/60 Гц
Потребление в режиме ожидания:	макс. 0,5 Вт
Диапазон рабочих температур:	-25 ... +70 °С
Тип контактов:	мк
Управляющее напряжение:	0,5 ... 11 В
Управляющий ток:	макс. 50 мА
Ток переключения	
омический:	6 А
люминесцентные лампы:	3 А
Мин. ток переключения:	100 мА
Присоединяемая мощность	
резистивная нагрузка:	1380 Вт
емкостная нагрузка:	690 ВА (560 мкФ)
Способ присоединения:	винтовой зажим
одножильный провод:	0,75 ... 4 мм <sup>2</sup>
многожильный с клеммником:	0,75 ... 2,5 мм <sup>2</sup>
Размеры (Ø x В):	53 x 28 мм
Суммарная длина кабеля к нагрузке:	макс. 100 м
Общая длина управляющего кабеля:	макс. 100 м
Радиочастота:	868,0 ... 868,6 МГц
Мощность передачи:	макс. 20 мВт
Дальность передачи (открытое пространство):	тип. 100 м
Категория приёмника:	2

---

 Артикул
 

---

eNet шлюз радио-DALI 1-группа мини

FM STD 8 UP

**Назначение**

- Переключение или настройка уровня освещенности DALI-ламп
- Работа с совместимыми eNet-радиопередатчиками
- Установка в монтажной коробке согласно DIN 49073 с соответствующей накладкой
- Установка во встраиваемую коробку (арт.: FM-EBG) для фальшпотолков

**Характеристики**

- Электронная защита от короткого замыкания питания DALI с выключением через 8 секунд
- Электронная защита от перегрева питания DALI с самоблокировкой
- Питание DALI для максимально 12 участников
- Параллельное переключение до 6 DALI управляющих устройств с возможностью управления 72 участниками
- Долговременное сохранение уровня освещенности при включении
- Долговременное сохранение минимальной освещенности
- Возможны сцены
- LED-индикация текущего состояния
- Сообщение о состоянии устройства обратно на радио-передатчик
- Возможность переключения DALI пускорегулирующих аппаратов клавишей **Prog**

На eNet-сервере настраивается:

- Максимальная яркость
- Скорость диммирования
- Задержка включения/выключения
- Уклон графика диммирования вверх и вниз
- Предварительное оповещение о выключении
- Запрет эксплуатации
- Постоянное ВКЛ, постоянное ВЫКЛ
- Отдельная функция
- Быстродействие
- Регулировка света

Дополнительные функции eNet-сервера:

- Обновление ПО устройства
- Функция ретранслятора
- Подсчёт ошибок

**Технические характеристики**

Номинальное напряжение:	AC 230 В ~, 50/60 Гц
Потребляемая мощность:	макс. 2 Вт
Диапазон рабочих температур:	-25 ... +70 °C
Системное напряжение DALI:	DC 16 В
Выходной ток:	макс. 24 mA
Количество DALI-устройств:	макс. 12
Снижение мощности	
Количество DALI-устройств:	макс. 8
Количество запараллеленных управляющих устройств:	макс. 6
Подключение:	винтовой зажим
одножильный провод:	0,75 ... 4 мм <sup>2</sup>
многожильный с клеммником:	0,75 ... 2,5 мм <sup>2</sup>
Размеры (Ø x В):	53 x 28 мм
Радиочастота:	868,0 ... 868,6 МГц
Мощность передачи:	макс. 20 мВт
Дальность передачи (открытое пространство):	тип. 100 м
Категория приёмника:	2

**Монтажная коробка мини**

FM-EBG

Для клеммных накладок и межпотолочного скрытого монтажа актуаторов.  
 Корпус коробки имеет фиксатор для кабеля и может быть установлен на монтажной рейке.  
 Размер: 97 x 53 x 36 мм





---

 Артикул
 

---

**eNet модуль радиоприема, для DIN-рейки**

REG-корпус 2 TE

---

**FM FK 32 REG**

---

**Назначение**

- Радиоприёмник для линейных встроенных модулей
- Эксплуатация с источником питания, арт.: NT 1220 REG VDC
- Установка на DIN-рейку в распределительную коробку согласно DIN EN 60715

**Характеристики**

- Встроенная антенна
- Внешняя антенна (арт.: FM ANT) подключается дополнительно при неблагоприятных условиях монтажа (например, металлический распределительный шкаф)

**Технические характеристики**

Номинальное напряжение:	12 В DC SELV
Потребляемый ток:	тип. 15 мА
Диапазон рабочих температур:	-5 ... +45 °C
Степень защиты:	III
Ширина монтажа:	36 мм (2 TE)
Количество REG модулей:	макс. 32
Подключение к шине:	клеммы
Длина кабеля:	макс. 3 м
Тип кабеля:	J-Y(St)Y 2 x 2 x 0,8 мм <sup>2</sup>
Радиочастота:	868,0 ... 868,6 МГц
Дальность радиодействия:	тип. 100 м
Мощность передачи:	макс. 20 мВт
Категория приёмника:	2

**eNet антенна**

---

**FM ANT**

---

**Назначение**

Антенна с магнитным основанием дополняет встроенную антенну радиоголовки REG и eNet-сервера при неблагоприятных условиях монтажа (например, металлический распределительный шкаф).

**Технические характеристики**

Длина антенны:	17 см
Длина кабеля:	1,4 м
Подключение:	SMB-штепсель
Радиочастота:	868,0 ... 868,6 МГц

**REG блок питания**

для радиоголовки арт.: FM FK 32 REG

REG-корпус 2 TE

---

**NT 1220 REG VDC**

---

**Технические характеристики**

Входное напряжение:	AC 100 ... 240 В ~, 50/60 Гц
Входной ток:	505 мА
Выходное напряжение:	DC 12 В
Выходной ток:	2 А
Ширина монтажа:	36 мм (2 TE)
Подключение:	винтовой зажим

Артикул

**eNet кнопочный радиоисполнитель 1-группа, для DIN-рейки**

REG-корпус 2 TE

**FM AS 16 REG****Назначение**

- Включение освещения
- Работа с совместимыми eNet-радиопередатчиками
- Эксплуатация с источником питания 12 V REG (арт.: NT 1220 REG VDC) и радиоголовкой (арт.: FM FK 32 REG) или eNet-сервер
- Крепление на монтажную рейку в распределительной коробке согласно DIN EN 60715

**Характеристики**

- Переключатель режима эксплуатации выключатель/актуатор или параметризации через eNet-сервер
- Сообщение о состоянии устройства обратно на радио-передатчик
- Возможны сцены
- Выход клавишей **Prog**
- LED-индикация текущего состояния

Режим эксплуатации – выключатель:

- Телеграмма включения: устройство включено
- Телеграмма выключения: устройство выключено

Режим клавиши:

- Контактное реле остается закрытым, пока не будет получена телеграмма выключения
- Максимальная продолжительность включения составляет 60 секунд

На eNet-сервере настраивается:

- Функция мигания
  - Быстродействие
  - Задержка включения/выключения
  - Режим замыкающего/размыкающего контакта
  - Предварительное оповещение о выключении
  - Минимальное время повторения переключений
  - Запрет эксплуатации
  - Постоянное ВКЛ, постоянное ВЫКЛ
- Дополнительные функции eNet-сервера:
- Обновление ПО устройства
  - Подсчёт ошибок

**Технические характеристики**

Номинальное напряжение:	AC 230 В ~, 50/60 Гц
Диапазон рабочих температур:	-5 ... +45 °C
Коммутационный ток при AC 230 В ~	
омический:	16 А
при переключении тока > 10 А соединительный провод мин. 2,5 мм <sup>2</sup>	
люминесцентные лампы:	4 А
Мин. ток переключения AC:	100 mA
Тип контактов:	мк
Потребление в режиме ожидания:	макс. 0,2 Вт
Присоединяемая мощность	
лампы накаливания:	2300 Вт
ВВ галогенные лампы:	2000 Вт
TRONIC трансформаторы:	1500 Вт
ВВ светодиодные лампы:	тип. 500 Вт
Компактные люминесцентные лампы:	тип. 500 Вт
индуктивные трансформаторы:	1000 VA
люминесцентные не компенсированные лампы:	920 VA
емкостная нагрузка:	690 VA (560 мкФ)
Подключение, выходы:	винтовой зажим
одножильный провод:	1,5 ... 4 мм <sup>2</sup>
многожильный без клеммника:	0,75 ... 4 мм <sup>2</sup>
многожильный с клеммником:	0,5 ... 2,5 мм <sup>2</sup>
Ширина монтажа:	36 мм (2 TE)
Провод шины	
напряжение питания:	12 В DC SELV
потребляемый ток:	макс. 20 mA
подключение к шине:	клеммы
длина кабеля:	макс. 3 м





---

 Артикул
 

---

**eNet кнопочный радиоисполнитель 8-групп / актуатор жалюзи 4 группы, для DIN-рейки**  
REG-корпус 4 TE

---

**FM AS 816 REG**

---

#### Назначение

- Включение освещения
- Переключение однофазных двигателей вентиляторов
- Ручное и радиоуправление электроуправляемыми жалюзи, рольставнями и маркизами
- Работа с совместимыми eNet-радиопередатчиками
- Эксплуатация с источником питания 12 V REG (арт.: NT 1220 REG VDC) и радиоголовкой (арт.: FM FK 32 REG) или eNet-сервер
- Крепление на монтажную рейку в распределительной коробке согласно DIN EN 60715

#### Характеристики

- Переключатели режимов для парного переключения актуаторов, актуаторов жалюзи и рольставен или параметризации через eNet-сервер
- Сообщение о состоянии устройства обратно на радио-передатчик
- Возможны сцены
- Выходы переключаются клавишей **Prog**
- LED-индикация текущего режима работы

Режим эксплуатации – выключатель:

- Телеграмма включения: устройство включено
- Телеграмма выключения: устройство выключено

Режим клавиши:

- Контактное реле остается закрытым, пока не будет получена телеграмма выключения
- Максимальная продолжительность включения составляет 60 секунд

Режим работы «Жалюзи/рольставни»:

- Позиционирование жалюзи и ламелей при вызове сцены
- Запоминание положений при защите от солнца и сумерках
- Сохранение времени задержки жалюзи
- Сохранение времени реверсирования ламелей
- Натяжение материала маркиз

Настройка в режиме работы «Переключение/Клавиша» на eNet-сервере:

- Режим работы отдельно программируется для каждого выхода
- Функция мигания
- Быстродействие
- Задержка включения/выключения
- Режим замыкающего/размыкающего контакта
- Предварительное оповещение о выключении
- Минимальное время повторения переключений
- Запрет эксплуатации
- Постоянное ВКЛ, постоянное ВЫКЛ

Настройка в режиме работы «Переключение/Клавиша» на eNet-сервере:

- Время реверсирования при смене направления
- Направление движения обратимо
- Запрет эксплуатации
- Позиционирование при защите от солнца, сумерках, защите от блокировки и ветровой тревоги

Дополнительные функции eNet-сервера:

- Обновление ПО устройства
- Подсчёт ошибок

**Технические характеристики**

Номинальное напряжение:	AC 230 В ~, 50/60 Гц
Диапазон рабочих температур:	-5 ... +45 °C
Коммутируемое напряжение:	AC 250 В ~
Минимальное время настройки в режиме эксплуатации	
Жалюзи:	0,1 с
Рольставни:	0,3 с
Продолжительность:	1 ... 600 с
Настройка продолжительности с завода:	120 с
Время регулировки ламель:	0 ... 10 с
Коммутационный ток на выходе при AC 230 В ~	
омический:	16 А (AC1)
при переключении тока > 10 А соединительный провод мин. 2,5 мм <sup>2</sup>	
люминесцентные лампы:	4 А
Переключение токовых выходов смежных нагрузок:	Σ 20 А
Макс. допустимый ток изделия:	макс. 80 А
Мин. ток переключения AC:	100 мА
Тип контактов:	мк
Потребление в режиме ожидания:	макс. 0,5 Вт
Присоединяемая мощность на выход:	
Двигатели:	1000 Вт
лампы накаливания:	2300 Вт
ВВ галогенные лампы:	2000 Вт
TRONIC трансформаторы:	1500 Вт
индуктивные трансформаторы:	1000 ВА
ВВ светодиодные лампы:	тип. 500 Вт
Компактные люминесцентные лампы:	тип. 500 Вт
люминесцентные не компенсированные лампы:	920 ВА
емкостная нагрузка:	690 ВА (560 мкФ)
Подключение, выходы:	винтовой зажим
одножильный провод:	1,5 ... 4 мм <sup>2</sup>
многожильный без клеммника:	0,75 ... 4 мм <sup>2</sup>
многожильный с клеммником:	0,5 ... 2,5 мм <sup>2</sup>
Ширина монтажа:	72 мм (4 TE)
Провод шины	
напряжение питания:	12 В DC SELV
потребляемый ток:	60 мА
подключение к шине:	клеммы
длина кабеля:	макс. 3 м



---

 Артикул
 

---

**eNet радиоисполнитель для жалюзи 1-группа, для DIN-рейки**

REG-корпус 2 TE

---

**FM J 50700 REG**

---

**Назначение**

- Ручное и радиоуправление электроуправляемыми жалюзи, рольставнями и маркизами
- Работа с совместимыми eNet-радиопередатчиками
- Эксплуатация с источником питания 12 V REG (арт.: NT 1220 REG VDC) и радиоголовкой (арт.: FM FK 32 REG) или eNet-сервер
- Крепление на монтажную рейку в распределительной коробке согласно DIN EN 60715

**Характеристики**

- Смена режима для переключения на актуатор жалюзи, рольставней или параметрировании через eNet-сервер
- Позиционирование жалюзи и ламелей при вызове сцены
- Запоминание положений при защите от солнца и сумерках
- Сообщение о состоянии устройства обратно на радио-передатчик
- Выход клавишей **Prog**
- Сохранение времени задержки жалюзи
- Сохранение времени реверсирования ламелей
- Натяжение материала маркиз
- LED-индикация текущего состояния

На eNet-сервере настраивается:

- Время реверсирования при смене направления
- Направление движения обратимо
- Запрет эксплуатации
- Позиционирование при защите от солнца, сумерках, защите от блокировки и ветровой тревоги

Дополнительные функции eNet-сервера:

- Обновление ПО устройства
- Подсчёт ошибок

**Технические характеристики**

Номинальное напряжение:	AC 230 В ~, 50/60 Гц
Диапазон рабочих температур:	-5 ... +45 °C
Минимальное время настройки в режиме эксплуатации	
Жалюзи:	0,1 с
Рольставни:	0,3 с
Мин. ток переключения AC:	100 мА
Тип контактов:	мк
Потребление в режиме ожидания:	макс. 0,2 Вт
Продолжительность:	1 ... 600 с
Настройка продолжительности с завода:	120 с
Время регулировки ламель:	0 ... 10 с
Присоединяемая мощность	
Двигатели:	1000 Вт
Подключение клемм нагрузки:	винтовой зажим
одножильный провод:	1,5 ... 4 мм <sup>2</sup>
многожильный без клеммника:	0,75 ... 4 мм <sup>2</sup>
многожильный с клеммником:	0,5 ... 2,5 мм <sup>2</sup>
Ширина монтажа:	36 мм (2 TE)
Провод шины	
напряжение питания:	12 В DC SELV
потребляемый ток:	макс. 20 мА
подключение к шине:	клеммы
длина кабеля:	макс. 3 м



Артикул

**eNet радиодиммер 1-группа, для DIN-рейки**

REG-корпус 2 TE

**FM UD 5500 REG****Назначение**

• Включение и выдержка времени ламп накаливания, галогеновых ламп высокого напряжения, регулируемых светодиодных ламп высокого напряжения, регулируемых компактных люминесцентных ламп, регулируемых индуктивных трансформаторов с галогеновыми и светодиодными лампами низкого напряжения, регулируемых электронных трансформаторов с галогеновыми и светодиодными лампами низкого напряжения • Эксплуатация с источником питания 12 V REG (арт.: NT 1220 REG VDC) и радиоголовкой (арт.: FM FK 32 REG) или eNet-сервер • Работа с совместимыми eNet-радиопередатчиками • Крепление на монтажную рейку в распределительной коробке согласно DIN EN 60715

**Характеристики**

• Включение через щадящий лампу мягкий запуск • Долговременное сохранение уровня освещенности при включении • Долговременное сохранение минимальной освещенности • Возможны сцены • LED-индикация текущего состояния • Сообщение о состоянии устройства обратно на радио-передатчик

**Характеристики**

• Включение через щадящий лампу мягкий запуск • Долговременное сохранение уровня освещенности при включении • Долговременное сохранение минимальной освещенности • Возможны сцены • LED-индикация состояния (красный) • Сообщение о состоянии устройства обратно на радио-передатчик • Выход клавишей **Prog** • Электронная защита от короткого замыкания с выключением не позднее чем через 7 секунд • Электронная защита от перегрева • Автоматическая или ручная настройка подходящего по нагрузке принципа диммирования • Возможно увеличение мощности за счет дополнения мощности. Не возможна комбинация дополнительной мощности с высоковольтными LED лампами и с компактными люминесцентными лампами. • Электронная защита от короткого замыкания с выключением не позднее чем через 7 секунд • Электронная защита от перегрева • Автоматическая или ручная настройка подходящего по нагрузке принципа диммирования • Возможно увеличение мощности за счет дополнения мощности. Не возможна комбинация дополнительной мощности с высоковольтными LED лампами и с компактными люминесцентными лампами.

На eNet-сервере настраивается:

• Максимальная яркость • Скорость диммирования • Задержка включения/выключения • Рампа диммирования яркости и затемнения • Предварительное оповещение о выключении • Запрет эксплуатации • Постоянное ВКЛ, постоянное ВЫКЛ • Отельная функция • Быстродействие • Регулировка света  
Дополнительные функции eNet-сервера:  
• Обновление ПО устройства • Подсчёт ошибок

**Технические характеристики**

Номинальное напряжение:	AC 230 В ~, 50/60 Гц
Потери мощности:	макс. 4 Вт
Потребление в режиме ожидания:	макс. 0,3 Вт
Диапазон рабочих температур:	-5 ... +45 °C
Присоединяемая мощность при 35 °C	
Суммарная нагрузка включая и мощность потерь трансформатора на индуктивных трансформаторах должно быть не менее 85 % номинальной нагрузки	
При использовании смешанных нагрузок с индуктивными трансформаторами резистивная нагрузка не должна превышать 50 %.	
Лампы накаливания:	20 ... 500 Вт
ВВ галогенные лампы:	20 ... 500 Вт
TRONIC трансформаторы:	20 ... 500 Вт
Индуктивные трансформаторы:	20 ... 500 ВА
диммируемые ВВ светодиодные лампы:	тип. 3 ... 100 Вт
диммируемые компактные люминесцентные лампы:	тип. 3 ... 100 Вт
резистивная-индуктивная:	20 ... 500 ВА
резистивная-ёмкостная:	20 ... 500 Вт
ёмкостная-индуктивная:	не допускается
Сокращение нагрузки на 5 °C	
превышение на 35 °C:	-5 %

Усилители мощности:

Подключение, выходы:  
одножильный провод:  
многожильный без клеммника:  
многожильный с клеммником:

Тип контактов:

Длина выходного кабеля, на канал:

Ширина монтажа:

Провод шины

напряжение питания:

потребляемый ток:

подключение к шине:

длина кабеля:



пожалуйста, изучите технические характеристики усилителя винтовой зажим

1,5 ... 4 мм<sup>2</sup>0,75 ... 4 мм<sup>2</sup>0,5 ... 2,5 мм<sup>2</sup>

ε

макс. 100 м

36 мм (2 TE)

12 В DC SELV

10 mA

клеммы

макс. 3 м



Артикул

**eNet радиодиммер 4-группы, для DIN-рейки**

REG-корпус 8 TE

**FM UD 420250 REG****Назначение**

• Включение и выдержка времени ламп накаливания, галогеновых ламп высокого напряжения, регулируемых светодиодных ламп высокого напряжения, регулируемых компактных люминесцентных ламп, регулируемых индуктивных трансформаторов с галогеновыми и светодиодными лампами низкого напряжения, регулируемых электронных трансформаторов с галогеновыми и светодиодными лампами низкого напряжения • Эксплуатация с источником питания 12 V REG (арт.: NT 1220 REG VDC) и радиоголовкой (арт.: FM FK 32 REG) или eNet-сервер

• Работа с совместимыми eNet-радиопередатчиками • Крепление на монтажную рейку в распределительной коробке согласно DIN EN 60715

**Характеристики**

• Включение через щадящий лампу мягкий запуск • Запоминание яркости при включении на каждый выход

• Запоминание минимальной яркости на каждый выход • Возможны сцены • LED-индикация текущего режима работы • Сообщение о состоянии устройства обратно на радио-передатчик • Выходы переключаются клавишей **Prog** • Возможно возрастание выходной мощности при параллельном подключении нескольких выходов

• Электронная защита от короткого замыкания с выключением не позднее чем через 7 секунд • Электронная защита от перегрева • Автоматическая или ручная настройка подходящего по нагрузке принципа диммирования

• Возможно увеличение мощности за счет дополнения мощности. Не возможна комбинация дополнительной мощности с высоковольтными LED лампами и с компактными люминесцентными лампами.

На eNet-сервере настраивается:

• Максимальная яркость • Скорость диммирования • Задержка включения/выключения • Рампа диммирования яркости и затемнения • Предварительное оповещение о выключении • Запрет эксплуатации • Постоянное ВКЛ, постоянное ВЫКЛ • Отельная функция • Быстродействие • Регулировка света

Дополнительные функции eNet-сервера:

• Обновление ПО устройства • Подсчёт ошибок

**Технические характеристики**

Номинальное напряжение:	AC 230 В ~, 50/60 Гц
Потери мощности:	макс. 8 Вт
Потребление в режиме ожидания:	макс. 1,2 Вт
Диапазон рабочих температур:	-5 ... +45 °C
Присоединяемая мощность на выход при 45 °C	
Суммарная нагрузка включая и мощность потерь трансформатора. на индуктивных трансформаторах должно быть не менее 85 % номинальной нагрузки	
При использовании смешанных нагрузок с индуктивными трансформаторами резистивная нагрузка не должна превышать 50 %.	
Нагрузка параллельно включенных выходов не должна превышать 95 %.	
Минимальная нагрузка при параллельном подключении выходов напряжения составляет 250 ВА.	
Лампы накаливания:	20 ... 250 Вт
ВВ галогенные лампы:	20 ... 250 Вт
TRONIC трансформаторы:	20 ... 250 Вт
Индуктивные трансформаторы:	20 ... 250 ВА
диммируемые ВВ светодиодные лампы:	тип. 3 ... 50 Вт
диммируемые компактные люминесцентные лампы:	тип. 3 ... 50 Вт
резистивная-индуктивная:	20 ... 250 ВА
резистивная-ёмкостная:	20 ... 250 Вт
ёмкостная-индуктивная:	не допускается

Усилители мощности:

пожалуйста, изучите  
технические  
характеристики  
усилителя

Подключение, выходы:

одножильный провод: 1,5 ... 4 мм<sup>2</sup>  
многожильный без клеммника: 0,75 ... 4 мм<sup>2</sup>  
многожильный с клеммником: 0,5 ... 2,5 мм<sup>2</sup>

Тип контактов:

ε

Длина выходного кабеля, на канал:

макс. 100 м

Ширина монтажа:

144 мм (8 TE)

Провод шины

напряжение питания:

12 В DC SELV

потребляемый ток:

10 мА

подключение к шине:

клеммы

длина кабеля:

макс. 3 м

резистивная-индуктивная:

20 ... 500 ВА

резистивная-ёмкостная:

20 ... 500 Вт

ёмкостная-индуктивная:

не допускается

Сокращение нагрузки на 5 °C

превышение на 35 °C:

-5 %



Артикул

**eNet сервер, для DIN-рейки**

REG-корпус 6 TE

включая адаптер переменного тока (арт.: ST NT 12 VDC) для ввода в эксплуатацию

**ENET-SERVER****Назначение**

- Ввод в эксплуатацию, диагностика и обслуживание eNet-устройств через ПК, смартфон или планшет
- Управление eNet-устройствами через ПК, смартфон, планшет или ноутбук
- Радио-приёмник для eNet REG-модуля
- Эксплуатация с разрешенным электропитанием
- Установка на DIN-рейку в распределительную коробку согласно DIN EN 60715 с источником питания REG (арт.: NT 1220 REG VDC)
- Мобильное использование eNet-сервера с адаптером питания (арт.: ST NT 12 VDC)

**Характеристики**

- Внутренняя eNet-радио- и WLAN-антенна
- Возможно дополнительное подключение eNet-радио- и WLAN-антенны для расширения радиоприема
- LED-лампы для сигнализации
- Клавиши для режима настройки и перезагрузки eNet-сервера
- Гальваническая развязка между портами внешних антенн и портом Ethernet
- Надежность удаленного доступа

**Технические характеристики**

Номинальное напряжение:	12 В DC SELV
Потребляемый ток:	400 мА
Потребляемая мощность	
режим:	макс. 6 Вт
Режим ожидания:	макс. 2 Вт
Диапазон рабочих температур:	-5 ... +45 °С
Температура хранения/транспортировки:	-20 ... +70 °С
Относительная влажность:	20 ... 70 % (без конденсата)
Степень защиты:	III
Ширина монтажа:	108 мм (6 TE)
Подключение питания:	клеммы
LAN:	RJ45 гнездо 8-пол.
WLAN-антенна, внешняя:	SMB-гнездо
Провод шины	
длина кабеля:	макс. 3 м
Количество REG модулей:	макс. 32
IP communication	
LAN:	10/100 Мбит/с Ethernet
WLAN:	2,4 ГГц, IEEE 802.11g
IP-соединения:	макс. 8
eNet-коммуникация	
радио частота:	868,0 ... 868,6 МГц
дальность передачи (открытое пространство):	тип. 100 м
мощность передатчика:	макс. 20 мВт

**Адаптер питания 12 В**

(запчасть)

**ST NT 12 VDC****Технические характеристики**

Номинальное напряжение:	AC 230 /240 В ~, 50/60 Гц
Выходное напряжение:	DC 12 В
Выходной ток:	макс. 1 А
Первичный ток:	макс. 130 мА
Присоединяемая мощность:	12 Вт
Эффективность:	около 80 %
Диапазон рабочих температур:	+5 ... +25 °С





---

 Артикул
 

---

**REG блок питания**  
 для eNet-сервера арт.: ENET-SERVER  
 REG-корпус 2 TE

---

**NT 1220 REG VDC**

---

**Технические характеристики**

Входное напряжение:	AC 100 ... 240 В ~, 50/60 Гц
Входной ток:	505 мА
Выходное напряжение:	DC 12 В
Выходной ток:	2 А
Ширина монтажа:	36 мм (2 TE)
Подключение:	винтовой зажим

**eNet антенна**

---

**FM ANT**

---

**Назначение**

Антенна с магнитным основанием дополняет встроенную антенну радиоголовки REG и eNet-сервера при неблагоприятных условиях монтажа (например, металлический распределительный шкаф).

**Технические характеристики**

Длина антенны:	17 см
Длина кабеля:	1,4 м
Подключение:	SMB-штепсель
Радиочастота:	868,0 ... 868,6 МГц

**WLAN антенна**

---

**FM WLAN ANT**

---

**Технические характеристики**

Длина антенны:	17 см
Длина кабеля:	1,4 м
Подключение:	SMB-штепсель
Радиочастота:	2,4 ГГц

**eNet измеритель качества радиосигнала**

---

**FM DT**

---

**Характеристики**

- LED-индикация качества сигнала выбранного eNet-устройства
- LED-индикация качества сигнала уведомлений о режиме работы
- LED-индикация радиосигнала не eNet-радиопередатчиков на частоте 868,0 ... 868,6 МГц
- Включение и выключение функции ретрансляции энергопотребляющих актуаторов, передатчиков и энергодатчиков
- Батарея с литиевым гальваническим элементом (CR 2450N) идет в комплекте
- Через 5 минут без работы устройство выключается

**Технические характеристики**

Номинальное напряжение:	3 В DC
Элемент питания:	1 x литиевый элемент CR 2450N (входит в поставку)
Диапазон рабочих температур:	-5 ... +45 °C
Радиочастота:	868,0 ... 868,6 МГц
Дальность передачи (открытое пространство):	макс. 100 м
Мощность передачи:	макс. 20 мВт
Категория приёмника:	2

Артикул

## Smart Control IP

IP-модуль – в комплекте

SC 1000 IP

### Назначение

- Управление нагрузками и визуализация состояния оборудования, например включения и диммирования освещения, управления шторами, значений температуры и потребления и т.д.
- Блок питания арт.: NT 2405 VDC или NT 2415 REG VDC
- Скрытый монтаж в помещениях, в двух глубоких соединительных коробках согласно DIN 49073

### Характеристики

- Программируемый TFT-экран с подсветкой, 800 x 480 пикселей, 16,7 миллионов цветов, WVGA
- Вертикальный монтаж, заподлицо со стеной
- Емкостной сенсорный экран, управление прикосновением пальцев к стеклянной поверхности
- Встроенный считыватель microSD-карточек
- Встроенный динамик
- Подключение внешнего динамика
- Вставка с IP-модулем
- Вывод на экран до трёх Web-клиентов: FAP, eNet, страница погоды
- Функции управления через FAP: коммутация, диммирование, управление жалюзи, задание значения, вызов сцен и т.д.
- Функции управления через eNet-сервер: коммутация, диммирование, управление жалюзи, вызов сцен
- Встроенный датчик температуры помещения
- Встроенный датчик освещенности для автоматического изменения подсветки дисплея

### Технические характеристики

Номинальное напряжение:	DC 24 В SELV
Потребляемый ток:	макс. 220 мА
Диапазон рабочих температур:	0 ... +35 °C
Температура хранения/транспортировки:	-25 ... +60 °C
Относительная влажность:	10 ... 90 % (без конденсата)
Степень защиты:	III
Процессор:	TI OMAP 3530
Память ПЗУ:	256 MB Flash-EEPROM
Память ОЗУ:	256 MB RAM
Тип экрана:	TFT, емкостной сенсорный экран
Диагональ экрана:	10,9 см (4,3")
Разрешение:	WVGA (800 x 480)
Количество цветов:	16,7 миллионов
Угол обзора:	± 80°
Подключение:	винтовой зажим
одножильный провод:	0,14 ... 2,5 мм <sup>2</sup>
многожильный без клеммника:	0,14 ... 1,5 мм <sup>2</sup>
многожильный с клеммником:	0,14 ... 1,5 мм <sup>2</sup>
Внутренний динамик	
частотный диапазон:	60 ... 12000 Гц
потребляемая мощность:	макс. 1 Вт
Выход динамика	
длина кабеля:	макс. 3 м
импеданс:	4 ... 8 Ом
выходная мощность:	макс. 2 ВА
Карта памяти:	microSD/SDHC, 2 ... 8 ГБ

### Блок питания, скрытый монтаж

для Smart Control KNX арт.: SC 1000 KNX и Smart Control IP арт.: SC 1000 IP  
(только 1 Smart Control на каждый блок питания)

NT 2405 VDC

### Технические характеристики

Входное напряжение:	AC 230 В ~, 50/60 Гц
Входной ток:	150 мА
Выходное напряжение:	24 В DC
Выходной ток:	500 мА
Размеры (Ø x В):	54 x 32 мм
Подключение:	винтовой зажим





---

 Артикул
 

---

**REG блок питания**

для Smart Control KNX арт.: SC 1000 KNX и Smart Control IP арт.: SC 1000 IP  
 (макс. 10 Smart Control IP/KNX на каждый блок питания)  
 REG-корпус 4 TE

---

**NT 2415 REG VDC**

---

**Технические характеристики**

Входное напряжение:	AC 100 ... 240 В ~, 50/60 Гц
Входной ток:	730 мА
Выходное напряжение:	24 В DC
Выходной ток:	1,5 А
Ширина монтажа:	72 мм (4 TE)
Подключение:	винтовой зажим

**Smart Control 7"****формат 16:9**

для настенного монтажа, емкостный сенсорный экран  
 безвентиляторные, без движущихся частей

алюминий	<b>SC 7 AL</b>
чёрный	<b>SC 7 SW</b>

- Функция звонка с домофона при использовании Siedle Smart шлюза SG 650-..

- Smart шлюз со встроенным хранилищем изображений
- Для вертикальной или горизонтальной установки

**Другие функции:**

- KNX визуализация в сочетании с Facility Pilot сервером (арт.: FAPV SERVER REG GB)
- KNX визуализация в сочетании со Smart Visu сервером (арт.: SV-SERVER-INT)
- Предустановка iHaus-Server-App; iHaus KNX соединение только через IP-роутер (арт.: IPR 200 REG) или IP-интерфейс (арт.: IPS 200 REG)
- eNet визуализация в сочетании с eNet сервером для установки на рейку (арт.: ENET-SERVER)
- eNet визуализация в сочетании с eNet радио IP шлюзом (арт.: FM-GATE-IP)
- Предустановленный виджет погоды

**Перед вводом в эксплуатацию проведите обновление прошивки.**

**Пожалуйста, проверьте информацию о версии (примечания к версии).**

**Технические характеристики**

Размер экрана (Ш x В):	152 x 91 мм
Диагональ экрана:	178 мм / 7,0"
Разрешение:	WVGA (800 x 480), LED-подсветка, дисплей
Размер рамки (Ш x В):	206 x 150 мм
Потребляемая мощность:	макс. 10 Вт
Питание:	PoE+ согл. IEEE 802.3at, с кабелем Cat5e/Cat6, длина макс. 100 м или DC 12 ... 32 В через внешний источник питания (арт.: NT 2415 REG VDDC, не входит в комплект)
Операционная система:	Android 4.2
Процессор:	Cortex-A9
Память ОЗУ:	2 ГБ
Память ПЗУ:	8 Гб флэш-памяти (свободное место на диске зависит от операционной системы)
Динамик:	встроенный
Микрофон:	встроенный
USB подключения:	2 x USB 2.0
LAN подключения:	1 x 10/100 Мбит/с
Диапазон рабочих температур:	0 ... +30 °C

**Встраиваемый корпус**

для Smart Control арт.: SC 7 AL, SC 7 SW  
 размер выреза (Ш x В): 202 x 141 мм  
 глубина монтажа: 67 мм

---

**SC 7 EBG**

---

---

 Артикул
 

---

**eNet радио-IP-шлюз****FM-GATE-IP****Назначение**

- Шлюз для управления eNet актуаторами переключения, диммирования и жалюзи через планшет или смартфон
- Эксплуатация с электропитанием по USB
- Работа с беспроводного маршрутизатора или точки доступа с использованием протокола DHCP (протокол динамической конфигурации хоста) или с фиксированным IP адресом
- Эксплуатация внутри помещения

**Характеристики**

- До 5 планшетов или смартфонов могут быть одновременно соединено со шлюзом
- светодиодная-индикация рабочего состояния
- 20 списков для обобщения избранных функций
- 24 канала для управления eNet-актуаторами
- 16 сцен
- Обновление ПО устройства через планшет или смартфон
- Крепление к стене
- Использование фиксированного IP-адреса

Функции зависят от используемого приложения:

- ВСЕ-ВКЛ и ВСЕ-ВЫКЛ
- Локаут для рольставен и жалюзи
- Внутренняя коммутация
- Ведущая диммирующая функция

Дополнительные функции eNet-сервера:

- Запрет эксплуатации
- Подсчёт ошибок

**Технические характеристики**

Номинальное напряжение:	5 В DC
Потребляемый ток:	тип. 150 мА
Диапазон рабочих температур:	0 ... +45 °С
Размеры (Д x Ш x В):	80 x 76 x 25,5 мм
Подключение USB:	микро-гнездо
LAN:	RJ45 гнездо 8-пол.
Радиочастота:	868,0 ... 868,6 МГц
Мощность передачи:	макс. 20 мВт
Дальность передачи (открытое пространство):	тип. 100 м
Категория приёмника:	2

**eNet сервисный чемодан**

Для простой, профессиональной и быстрой установки eNet-устройств.

**E-SK**

Комплектация:

- 1 x eNet-сервер (JUNG арт.: ENET-SERVER)
- 1 x блок питания REG (JUNG арт.: NT 1220 REG VDC)
- 1 x основной выключатель (для активации eNet-сервера)
- 1 x розетка SCHUKO® (для подключения одного ПК)
- 1 x кабель сетевого питания
- 1 x сетевой кабель (длина около 2 м.)
- 1 x руководство пользователя eNet



## ZigBee Настенный и ручной передатчик

С помощью настенного радиопередатчика в дизайне выключателя от JUNG можно управлять интеллектуальными лампами, поддерживающими управление освещением по протоколу ZigBee® Light Link: включение / выключение, диммирование, сцены, параметризация температуры цвета („Tunable White“), цветовая тональность (RGB) и насыщенность.

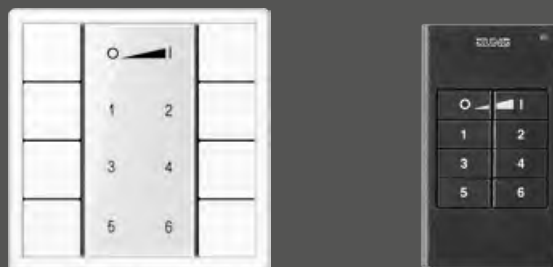

ZigBee настенный и ручной передатчики на 4 группы предназначены для управления интеллектуальными лампами, поддерживающими управление освещением по протоколу ZigBee® Light Link.



ZigBee настенные передатчики на 4 группы доступны в дизайне AS, A, CD и LS. Благодаря плоской поверхности передатчик можно клеить на любую поверхность: штукатурку, дерево или стекло.

### Функционал:



#### Включение / выключение / диммирование

Настройте интенсивность освещения по желанию.



#### Цветовая температура

Выберите теплый, нейтральный или естественный дневной свет.



#### Оттенки цвета

Цветное освещение в палитре RGB для каждого помещения.

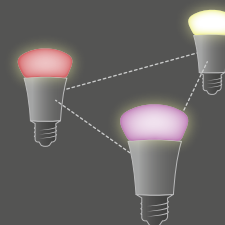

#### Световые сцены

Вы можете сохранять любимые настройки и легко вызывать их повторно с помощью сцен.





Артикул

### ZigBee ручной пульт управления

#### 4 группы

антрацит

ZLL HS 4

#### Назначение

- Передатчик ZigBee служит для управления устройствами, поддерживающими управление освещением по протоколу ZigBee® Light Link, например, лампами, светильниками, светодиодными лентами, вспомогательной пусковой аппаратурой, соединителями
- Передатчик может взаимодействовать с устройствами ZigBee Light Link или с системами других производителей, например Philips Hue или Osram Lightify
- Также служит в качестве инструмента для ввода в эксплуатацию настенных передатчиков и новых ZigBee осветительных приборов

#### Характеристики

- Поддерживает настройку: яркости, цветовой температуры, цвета освещения и насыщенности цвета
- Соответствует протоколу ZigBee Light Link
- Сохранение и вызов до 6 сцен
- LED-индикация текущего состояния
- Питание от батареи
- Возможно обновление программного обеспечения с помощью отдельного дополнительного устройства по беспроводной связи

#### Технические характеристики

Номинальное напряжение:	3 В DC
Элемент питания:	1 x литиевый элемент CR 2450N (входит в поставку)
Диапазон рабочих температур:	-5 ... +45 °C
Относительная влажность:	макс. 80 % (без конденсата)
Температура хранения/транспортировки:	-25 ... +70 °C
Количество соединений:	макс. 10
Размеры (Д x Ш x В):	93 x 53 x 15,5 мм
Дальность передачи (открытое пространство):	тип. 100 м
Радиочастота:	2,400 ... 2,483 ГГц
Мощность передачи:	< 10 мВт





---

 Артикул
 

---

### ZigBee радиопередатчик в дизайне F 50

#### Назначение

- Передатчик ZigBee служит для управления устройствами, поддерживающими управление освещением по протоколу ZigBee® Light Link, например, лампами, светильниками, светодиодными лентами, вспомогательной пусковой аппаратурой, соединителями
- Передатчик может взаимодействовать с устройствами ZigBee Light Link или с системами других производителей, например Philips Hue или Osram Lightify
- Монтаж открытой проводки во внутренних помещениях
- Также служит в качестве инструмента для ввода в эксплуатацию настенных передатчиков и новых ZigBee осветительных приборов

#### Характеристики

- Поддерживает настройку: яркости, цветовой температуры, цвета освещения и насыщенности цвета
- Соответствует протоколу ZigBee Light Link
- Сохранение и вызов до 6 сцен
- LED-индикация текущего состояния
- Питание от батареи (батарейный отсек доступен спереди)
- Возможно обновление программного обеспечения с помощью отдельного дополнительного устройства по беспроводной связи

#### Технические характеристики

Номинальное напряжение:	3 В DC
Элемент питания:	1 x литиевый элемент CR 2450N (входит в поставку)
Диапазон рабочих температур:	-5 ... +45 °C
Относительная влажность:	макс. 80 % (без конденсата)
Температура хранения/транспортировки:	-25 ... +70 °C
Количество соединений:	макс. 10
Дальность передачи (открытое пространство):	тип. 100 м
Радиочастота:	2,400 ... 2,483 ГГц
Мощность передачи:	< 10 мВт

#### для серий AS и A

### ZigBee настенный пульт управления, 4 группы

включая прозрачную накладку арт.: A 50 NA  
комплектный набор накладок, 4 группы, арт.: A 504 TSA ..

---

**ZLL A 5004 M**

---

#### Назначение

- Передатчик ZigBee служит для управления устройствами, поддерживающими управление освещением по протоколу ZigBee® Light Link, например, лампами, светильниками, светодиодными лентами, вспомогательной пусковой аппаратурой, соединителями
- Передатчик может взаимодействовать с устройствами ZigBee Light Link или с системами других производителей, например Philips Hue или Osram Lightify
- Монтаж открытой проводки во внутренних помещениях
- Также служит в качестве инструмента для ввода в эксплуатацию настенных передатчиков и новых ZigBee осветительных приборов

#### Характеристики

- Поддерживает настройку: яркости, цветовой температуры, цвета освещения и насыщенности цвета
- Соответствует спецификации ZigBee Light Link
- Сохранение и вызов до 6 сцен
- LED-индикация текущего состояния
- Питание от батареи (батарейный отсек доступен спереди)
- Возможно обновление программного обеспечения с помощью отдельного дополнительного устройства по беспроводной связи





Артикул

для серии CD

**ZigBee настенный пульт управления, 4 группы**

включая прозрачную накладку арт.: CD 50 NA  
комплектный набор накладок, 4 группы, арт.: CD 504 TSA ..

ZLL CD 5004 M

#### Назначение

- Передатчик ZigBee служит для управления устройствами, поддерживающими управление освещением по протоколу ZigBee® Light Link, например, лампами, светильниками, светодиодными лентами, вспомогательной пусковой аппаратурой, соединителями
- Передатчик может взаимодействовать с устройствами ZigBee Light Link или с системами других производителей, например Philips Hue или Osram Lightify
- Монтаж открытой проводки во внутренних помещениях
- Также служит в качестве инструмента для ввода в эксплуатацию настенных передатчиков и новых ZigBee осветительных приборов

#### Характеристики

- Поддерживает настройку: яркости, цветовой температуры, цвета освещения и насыщенности цвета
- Соответствует спецификации ZigBee Light Link
- Сохранение и вызов до 6 сцен
- LED-индикация текущего состояния
- Питание от батареи (батарейный отсек доступен спереди)
- Возможно обновление программного обеспечения с помощью отдельного дополнительного устройства по беспроводной связи

для серии LS

**ZigBee настенный пульт управления, 4 группы**

включая прозрачную накладку арт.: LS 50 NA  
комплектный набор накладок, 4 группы, арт.: ..504 TSA .. в серии LS  
Не подходят рамки FD-дизайна

ZLL LS 5004 M

#### Назначение

- Передатчик ZigBee служит для управления устройствами, поддерживающими управление освещением по протоколу ZigBee® Light Link, например, лампами, светильниками, светодиодными лентами, вспомогательной пусковой аппаратурой, соединителями
- Передатчик может взаимодействовать с устройствами ZigBee Light Link или с системами других производителей, например Philips Hue или Osram Lightify
- Монтаж открытой проводки во внутренних помещениях
- Также служит в качестве инструмента для ввода в эксплуатацию настенных передатчиков и новых ZigBee осветительных приборов

#### Характеристики

- Поддерживает настройку: яркости, цветовой температуры, цвета освещения и насыщенности цвета
- Соответствует спецификации ZigBee Light Link
- Сохранение и вызов до 6 сцен
- LED-индикация текущего состояния
- Питание от батареи (батарейный отсек доступен спереди)
- Возможно обновление программного обеспечения с помощью отдельного дополнительного устройства по беспроводной связи



# Управление жалюзи

Изделия и системы для удобного управления жалюзи и ролетами. Различными компонентами и вариантами схем Система Управления Жалюзи предлагает решение всех требований. В любом варианте – механическом, электронном, автоматическом или радио – JUNG всегда имеет правильное решение.

## Накладки управления



Кнопка  
Стандартная



Радиоприемная  
кнопка eNet



Кнопка с  
памятью



Таймерная  
накладка  
Стандартная



Таймерная  
накладка  
Универсальная

## Вставки



Стандартная  
230 В ~

Стандартная вставка управления двигателем

Для 230 В ~.

Не имеет дополнительного входа для спутника и потому является недорогим решением при управлении с одного места.



Универсальная  
230 В ~

Универсальная вставка управления двигателем

Для 230 В ~.

Благодаря наличию дополнительного входа для спутниковых устройств может применяться в системах с групповым и центральным управлением.



Универсальная  
24 В =

Универсальная вставка управления двигателем

Для 24 В =.

Благодаря наличию дополнительного входа для спутниковых устройств может применяться в системах с групповым и центральным управлением.

Все три вставки управления могут комплектоваться любой из представленных накладок.

Артикул

**Вставка управления двигателем****Универсальная – AC 230 В ~****232 ME****Технические характеристики**

Номинальное напряжение:	AC 230 В ~, 50 Гц, необходим нейтральный проводник
Коммутируемая нагрузка:	макс. 1 двигатель 1000 Вт
Выход реле:	2 НО контакта, взаимоблокировка
Подключение:	винтовой зажим
Винтовые зажимы для:	2 x 2,5 мм <sup>2</sup> или 1 x 4 мм <sup>2</sup>
Тестовый знак:	VDE

Вставка управления двигателем допускает управление 1 двигателем с концевыми выключателями мощностью до 1000 ВА. Пожалуйста, обратите внимание на информацию от производителя двигателей.

**С входом для спутниковых устройств!**

**Вставка управления двигателем****Универсально – DC 24 В****224 ME****Технические характеристики**

Номинальное напряжение:	24 В DC, ± 10 % пульсация
Коммутируемая нагрузка:	макс. 3 А
Выход реле:	2 реле с перекидными контактами
Подключение:	винтовой зажим
Винтовые зажимы для:	2 x 2,5 мм <sup>2</sup> или 1 x 4 мм <sup>2</sup>

Вставка управления двигателем допускает управление одним или несколькими двигателями (соединенными параллельно) с общим током 3 А.

**С входом для спутниковых устройств!**

**подключение**

Вставке управления двигателем необходим блок питания для DC 24 В SELV. Должно быть обеспечено защитное разделение между первичной и вторичной сторонами источника питания.

**Вставка управления двигателем****Стандартное исполнение – 230 AC В ~****230 ME****Технические характеристики**

Номинальное напряжение:	AC 230 В ~, 50 Гц, необходим нейтральный проводник
Коммутируемая нагрузка:	макс. 1 двигатель 1000 Вт
Выход реле:	2 НО контакта, взаимоблокировка
Подключение:	винтовой зажим
Винтовые зажимы для:	2 x 2,5 мм <sup>2</sup> или 1 x 4 мм <sup>2</sup>
Тестовый знак:	VDE

Вставка управления двигателем допускает управление 1 двигателем с концевыми выключателями мощностью до 1000 ВА. Пожалуйста, обратите внимание на информацию от производителя двигателей.

**Без входа для спутниковых устройств!**

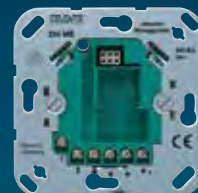

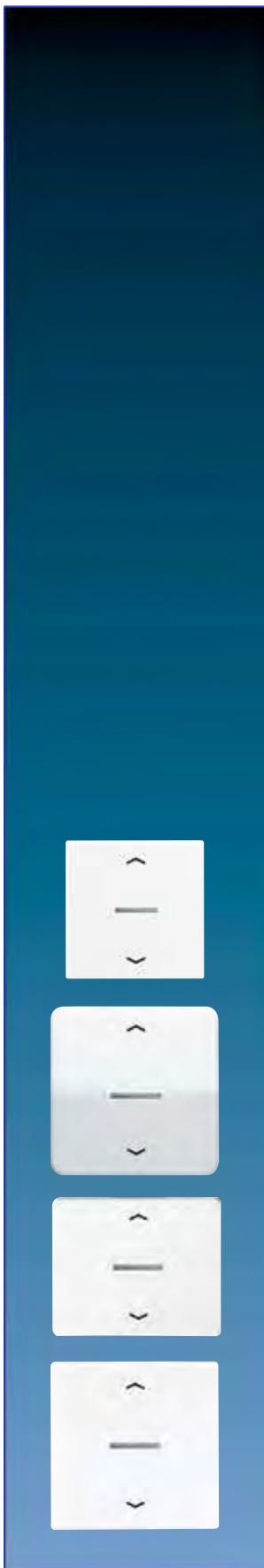

Артикул

**Клавиша «стандарт»  
для вставок арт.: 230 ME, 232 ME и 224 ME**

**Функция**

Жалюзи/рольставни управляются кнопкой ▲ (движение вверх) и кнопкой ▼ (движение вниз).  
Короткое нажатие (до 1 сек.): Жалюзи продолжают двигаться, пока клавиша нажата.  
Длинное нажатие (минимум 1 сек.): жалюзи переходят в режим самоблокировки (непрерывное движение).  
Время движения жалюзи из верхнего конечного положения может быть задано от 0,5 сек. до 2 мин. (предустановлено – 2 мин.). Дополнительно присутствует антиблокировочная функция, позволяющая избегать нежелательного движения жалюзи вниз.

**Функция антиблокировки** (нажатие клавиши ▲ > 4 сек.)

Светодиоды по центру накладки светятся. Жалюзи перемещаются в верхнее конечное положение и функция антиблокировки активируется. Не осуществляется исполнение команд центральных и спутниковых устройств, а также датчиков.  
После нажатия клавиши ▲ или пропадания напряжения функция антиблокировки деактивируется.

**Запоминание индивидуального времени движения:**

Если жалюзи не должны занимать конечные положения (функция проветривания), или если используется внешний датчик, то можно задать укороченное время движения.

1. Активировать режим обучения:

Нажимать всю поверхность клавиши > 4 сек., пока не начнёт мигать светодиод в центре накладки. Жалюзи автоматически перемещаются в верхнее конечное положение.

2. Запоминание времени движения:

Удерживать нажатой клавишу ▼ до тех пор, пока жалюзи не переместятся в желаемую позицию. После отпускания клавиши жалюзи останавливаются.

3. Сохранить или изменить время движения:

- Удерживать нажатой всю поверхность клавиши (мин. 1 сек.), чтобы сохранить индивидуальное время движения.
- Нажимать клавиши ▲ или ▼, чтобы изменить время движения.

Режим обучения завершается автоматически, светодиоды гаснут.

Индивидуальное время движения сохранено. Новое обучение изменяет прежние данные. Для реализации индивидуального времени движения жалюзи в режиме «непрерывного движения» должны переместиться в верхнее конечное положение.

Время движения: 0,5 – 120 сек. • Отклонение времени движения: ± 0,5 сек.

**Клавиша «стандарт»  
для серий AS и A**

AS 5232 ..	стр 262
ABAS 5232 ..	стр 262
A 5232 ..	стр 304

**для серии CD**

CD 5232 ..	стр 358
------------	---------

**для серии SL**

SL 5232 ..	стр 387
------------	---------

**для серии LS**

.. 5232 ..	стр 411/444
------------	-------------

---

 Артикул
 

---

**Клавиша «стандарт» с подключением датчиков  
для вставок арт.: 230 ME, 232 ME и 224 ME**

Те же функции как и у центральной накладки без подключения датчика, арт.: .. 5232 ..

Датчики устанавливаются со стороны клавиши, при скрытом монтаже – непосредственно у накладки.

**Датчик солнца:**

Потенциометр на обратной стороне клавиши обеспечивает установку значения освещенности между около 5.000 и 80.000 лк.

Настройка макс. около 80.000 лк

Настройка мин. около 5.000 лк

Заводская установка около 15.000 лк.

**Клавиша «стандарт» с подключением датчиков  
для серий AS и A**

AS 5232 S ..	стр 263
--------------	---------

A 5232 S ..	стр 304
-------------	---------

**для серии CD**

CD 5232 S ..	стр 358
--------------	---------

**для серии LS**

.. 5232 S ..	стр 411/444
--------------	-------------



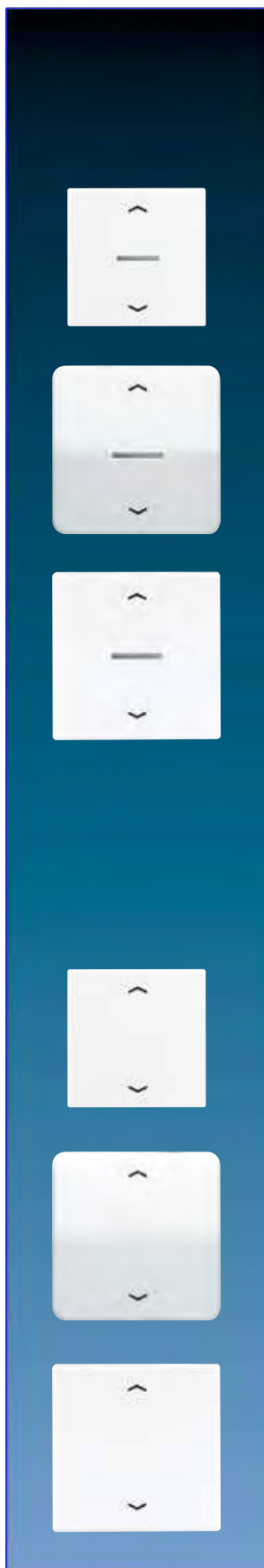

Артикул

**eNet радиоприемная клавиша управления жалюзи для вставок арт.: 230 ME, 232 ME и 224 ME**

**Характеристики**

- Позиционирование жалюзи при вызове сцены
- Положение для защиты от солнца и сумерек
- Сообщение о состоянии устройства обратно на радио-передатчик
- Сохранение времени задержки жалюзи
- LED-индикация текущего состояния

**Управление**

Управление – непосредственно с устройства или с подключенных спутников.

**Привести в движение жалюзи**

- Нажимать клавишу (сверху или снизу) дольше 1 секунды.

Жалюзи движется в желаемом направлении до конечного положения или останавливается при новом нажатии. LED-отображение статуса светится до тех пор, пока происходит управление.

**Перемещение ламелей**

- Нажимать клавишу (сверху или снизу) меньше 1 секунды.

Движущиеся жалюзи будут остановлены, а находящиеся в покое жалюзи – управляемы.

**eNet радиоприемная клавиша управления жалюзи для серий AS и A**

FM AS 5232 .. стр 263

FM A 5232 .. стр 305

**для серии CD**

FM CD 5232 .. стр 359

**для серии SL**

FM SL 5232 .. стр 387

**для серии LS**

FM .. 5232 .. стр 411/444

**Клавиша управления жалюзи (с памятью) для вставок для вставок арт.: 230 ME, 232 ME и 224 ME**

**Функции**

Клавиша с функцией памяти обеспечивает индивидуальное запоминание времени одной операции подъема и одной операции опускания. Эти 2 действия повторяются каждые 24 часа. Этим обеспечивается комфортное, автоматическое управление жалюзи, которое может быть использовано, например, для имитации присутствия.

- Короткое нажатие (< 1 сек.):
- или ▲ клавиши для регулировки ламелей, при удержании клавиши жалюзи/рольставни будут перемещаться, останавливая непрерывное движение ▼ Длинное нажатие (> 1 сек.):
- клавиши – для непрерывного движения вниз, ▼ клавиши – для непрерывного движения вверх ▲ Длинное нажатие (> 3,5 сек.): запоминание времени перемещения вниз или вверх.
- Длительное нажатие (> 8 сек.): переключение между режимами ручного управления и памяти

**Защита от солнца:**

датчик освещённости обеспечивает автоматическое опускание жалюзи / рольставней в зависимости от солнечного света. Заводские настройки около 20.000 лк

**Клавиша управления жалюзи (с памятью) для вставок для серий AS и A**

AS 5232 MS .. стр 263

A 5232 MS .. стр 305

**для серии CD**

CD 5232 MS .. стр 359

**для серии SL**

SL 5232 MS .. стр 388

**для серии LS**

.. 5232 MS .. стр 411/444



---

 Артикул
 

---

**Центральная плата «стандарт» с таймером  
для вставок арт.: 230 ME, 232 ME и 224 ME**
**Функции:**

Жалюзи / рольставни управляются кнопкой ▲ (движение вверх) и кнопкой ▼ (движение вниз).

Короткое нажатие (до 1 сек.): жалюзи продолжают двигаться, пока клавиша нажата.

Эта функция используется для регулировки ламелей жалюзи.

Длинное нажатие (не менее 1 сек.): управление жалюзи остается фиксированным на прибл. 2 мин., т.е. – «непрерывное движение»

«Функция быстрого программирования» обеспечивает индивидуальное сохранение времени одной команды подъема и одной команды опускания. Эти 2 команды повторяются каждые 24 часа.

**Характеристики изделия:**

- Простое управление 4 кнопками
- Возможно управление без вставки
- Временные блоки управления: пн – пт 1 x ВВЕРХ, 1 x ВНИЗ
- Временные блоки управления сб – вс 1 x ВВЕРХ, 1 x ВНИЗ
- Функция быстрого программирования
- Запрограммированные на заводе временные блоки управления
- Резерв хода более 6 часов (подзаряжаемый конденсатор)

**Центральная плата «стандарт» с таймером  
для серий AS и A**

---

 A 5232 ST ..      стр 263/305
 

---

**для серии CD**

---

 CD 5232 ST ..      стр 359
 

---

**для серии SL**

---

 SL 5232 ST ..      стр 388
 

---

**для серии LS**

---

 .. 5232 ST ..      стр 412/445
 

---



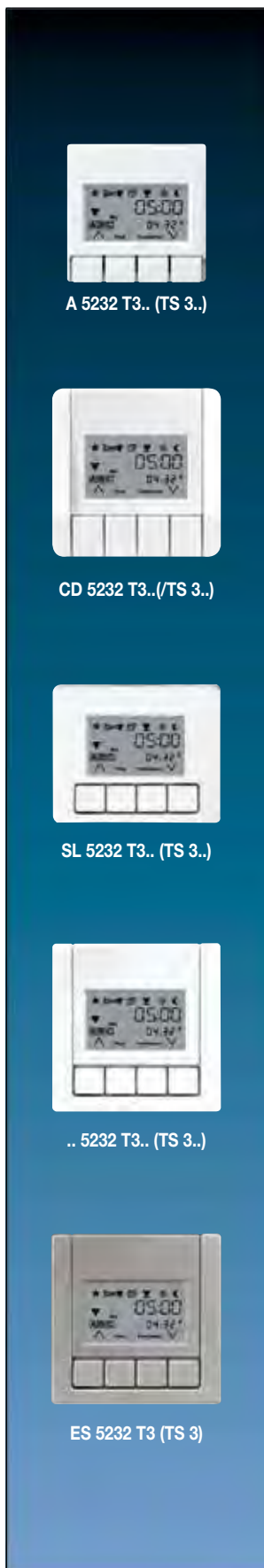

Артикул

**Центральная плата с таймером «универсальная» для вставок арт.: 230 ME, 232 ME и 224 ME**

**Функции**

Жалюзи/рольставни управляются кнопкой ▲ (движение вверх) и кнопкой ▼ (движение вниз).  
Короткое нажатие (до 1 сек.): Жалюзи продолжают двигаться, пока клавиша нажата.  
Длинное нажатие (не менее 1 сек.): Управление жалюзи остается фиксированным («непрерывное движение»).

- Простое управление 4 кнопками
- Индикация следующего времени движения и актуальное время
- 3 программных памяти – в сумме до 18 команд управления (например 9 ВВЕРХ – и 9 ВНИЗ-время)
- Запрограммированные на заводе команды управления в двух программных областях (А и В)
- Функция случайного управления (запрограммированные команды управления сдвигаются на ±15 минут)
- Астрофункция (предоставляет автоматическое ВВЕРХ-движение, если светлеет и ВНИЗ-движение, если темнеет)
- Индивидуальная астрофункция со сдвигом времени
- Можно комбинировать функции астро и случайного управления
- Автоматическое переключение на летнее/зимнее время (выключаемое)
- Настраиваемое индивидуальное время управления двигателем
- Оценка спутниковых устройств в направлении АВ может быть отключена (защита от антиблокировки)
- Запас хода несколько часов
- Актуальные данные (время, месяц, дата, день) сохраняются до 24 часов (без резервных элементов питания)
- Функция защиты от ветра – через дополнительное устройство (только со вставкой управления двигателем)

**Центральная плата с таймером «универсальная» для серий AS и A**

**A 5232 T3 ..** стр 263/306

**для серии CD**

**CD 5232 T3 ..** стр 359

**для серии SL**

**SL 5232 T3 ..** стр 388

**для серии LS**

**.. 5232 T3 ..** стр 412/445

**Центральная плата с таймером «универсальная» и с подключением датчиков для вставок арт.: 230 ME, 232 ME и 224 ME**

Те же функции как и у центральной накладке «универсальная» без подключения датчика, арт.: .. 5232 T3 ..  
Датчики устанавливаются со стороны клавиши, при скрытом монтаже – непосредственно у накладки.

**Датчик солнца:**

- Защита от солнца (оценка внешнего и внутреннего датчика)
- Отдельное время действия настраивается при использовании внешнего датчика
- Сумеречная функция: Датчик сумерек обеспечивает автоматическое опускание жалюзи/рольставен вечером (самое раннее движение 2 часа перед астровремени, самое позднее движение к запрограммированному времени) и поднятие жалюзи/ставен утром (самое раннее движение к запрограммированному времени, самое позднее движение 2 часа после астровремени).
- Функция задержки: при вечерних сумерках жалюзи опускаются, но не раньше, чем в запрограммированное время. При утренних сумерках жалюзи поднимаются, но не позднее, чем в запрограммированное время.

**Центральная плата с таймером «универсальная» и с подключением датчиков для серий AS и A**

**A 5232 TS3 ..** стр 263/306

**для серии CD**

**CD 5232 TS3 ..** стр 360

**для серии SL**

**SL 5232 TS3 ..** стр 388

**для серии LS**

**.. 5232 TS3 ..** стр 412/445

Артикул

## Разделительное реле

TR-S

Для управления жалюзи, если к механической кнопке или вставке управления двигателями должно быть подключено более одного двигателя. Схема разработана для двух двигателей.

### Технические характеристики

Напряжение сети:	AC 230 В ~, 50 Гц
Управление:	AC 230 В ~, 50 Гц
Коммутируемая нагрузка:	4 А, AC 230 В ~ cos φ ≥ 0,8 инд.
Скважность:	100 %
Защита:	IP 44

## Разделительное реле REG

REG-коробка 2,5 TE

TR-S REG

Для управления жалюзи, если к механической кнопке или вставке управления двигателями должно быть подключено более одного двигателя. Схема разработана для двух двигателей.

### Технические характеристики

Напряжение сети:	AC 230 В ~, 50 Гц
Управление:	AC 230 В ~, 50 Гц
Коммутируемая нагрузка:	4 А, AC 230 В ~ cos φ ≥ 0,8 инд.
Скважность:	100 %

## Разделительное реле, скрытый монтаж

4 А, AC 230 В~

TR-SUP

Для управления жалюзи, если к механической кнопке или вставке управления двигателями должно быть подключено более одного двигателя. Схема разработана для двух двигателей.

Разделительное реле, скрытый монтаж для монтажной коробки согласно DIN 49 073 (рекомендуется глубокая коробка)

### Технические характеристики

Напряжение сети:	AC 230 В ~, 50 Гц
Управление:	AC 230 В ~, 50 Гц
Коммутируемая нагрузка:	4 А, AC 230 В ~ cos φ ≥ 0,8 инд.
Скважность:	100 %

## Датчик солнца / сумерек

32 SD

Работает только в комбинации с накладкой, которая имеет вход для датчика и функцию таймера, арт.: ..5232 S.. и ..5232 TS3..

Крепление к оконному стеклу вакуумной присоской.

**Защита от солнечного света** обеспечивает автоматическое опускание жалюзи, когда освещённость становится выше установленного уровня.

Конечное положение жалюзи можно задать, позиционируя датчик на окне.

**Функция затемнения** обеспечивает автоматическое опускание жалюзи, когда освещённость снижается ниже установленного уровня.

Работает только в комбинации с накладкой, которая имеет вход для датчика и функцию таймера.

Длина кабеля: около 2 м. с готовым штекером (белый), расширяемый до 25 м.

Тип кабеля: телефонная линия J-Y (St) Y 2x2x0,6

## Датчик освещенности

LA 90

Может быть использован в качестве внешнего датчика вместе с центральной накладкой с подключением датчика: ..5232 S.. и ..5232 TS3.

### Назначение

- Датчик для определения яркости. При использовании вместе с накладками системы управления жалюзи позволяет реализовывать функцию защиты от солнца или сумеречную функцию.
- Изделие накладного монтажа для наружной установки.

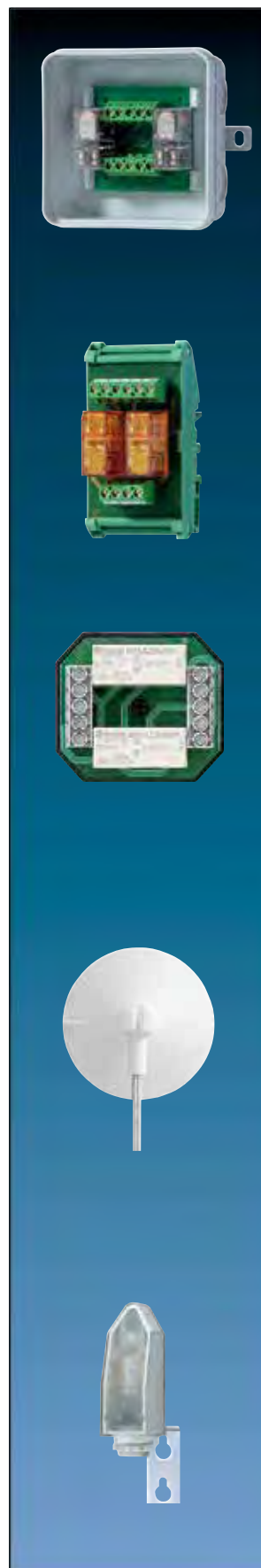



Артикул

## Датчик дождя

**RW 95**

### Назначение

- Датчик дождя спроектирован для детектирования и обработки осадков
- При использовании в системе управления жалюзи позволяет запускать движение маркиз при дожде
- Для наружного монтажа

### Характеристики

- Датчик в форме меандра может обнаруживать влажность.
- Реле остается под напряжением, пока поверхность датчика не высохнет, но, в любом случае, не менее 10 минут.
- Встроенный нагреватель ускоряет высушивание после окончания выпадения осадков, а также растапливает лед и снег.

### Технические характеристики

Номинальное напряжение:	AC 230 В ~, 50/60 Гц
Потребляемый ток:	около 15 мА (с предварительным нагревом)
Потребляемая мощность:	макс. 4,5 Вт (включая доп. нагрев)
Задержка выключения:	около 10 мин.
Выход реле	
сухо:	контакт разомкнут
дождь:	контакт замкнут
Коммутируемая мощность:	макс.1500 Вт (омический)
Контакт реле:	(мк) 6 А / AC 250 В ~
Диапазон рабочих температур:	-30 ... +50 °С
Степень защиты:	II
Защита:	IP 65
Соединительный кабель:	гибкий PVC, 2,9 м, JZ-600, 3 x 0,75 мм <sup>2</sup> 2,9 м, JZ-600, 2 x 0,75 мм <sup>2</sup>
Размер:	130 x 90 x 90 мм (вместе со скобой)
Вес:	около 600 г. (вместе со скобой)
Положение фиксации:	жестко на фиксирующая скоба, 110°

## Датчик ветра с конвертером

**132 U WS**

### Назначение

- Преобразователь и датчик ветра используются для защиты жалюзи и рольставней от разрушения из-за чрезмерно сильного ветра. Жалюзи и рольставни перемещаются в безопасное конечное положение и остаются там, пока скорость ветра не опустится ниже заданного значения.
- Конвертер используется совместно с вставкой жалюзи или бинарным входом системы KNX.
- Изделие накладного монтажа для наружной установки.

### Характеристики

- Измерение и оценка скорости ветра
- 8 настроек силы ветра
- Сигнализирование о превышении установленного значения силы ветра через 15 сек.
- Тестовый режим для проверки функций
- Цвет датчика ветра: чёрный (как RAL 9005)

### Технические характеристики Преобразователь

Номинальное напряжение:	AC 230 В ~, 50 Гц
Защита:	IP 55
Степень защиты:	II
Ток переключения:	макс. 2 А
Тип контактов:	сухие контакты НО (μ-контакт)
Подключение:	винтовой зажим
одножильный провод:	макс. 4 мм <sup>2</sup>
многожильный без клеммника:	макс. 2,5 мм <sup>2</sup>
многожильный с клеммником:	макс. 1,5 мм <sup>2</sup>
Задержка включения:	около 15 с
Задержка выключения:	около 15 мин.

# Управление температурой

В систему Управления Температурой входят термостаты для нагрева, охлаждения воздуха и теплых полов. Соответствующие устройства есть во всех дизайнерских сериях. Для управления температурой по времени JUNG разработал термостаты с таймером, а для беспроводного управления – таймер с дисплеем в составе системы Радиуправления.

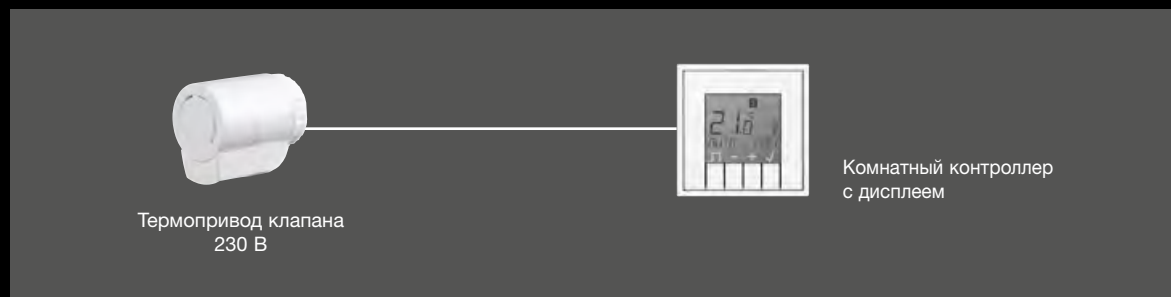

Система управления температурой включает в себя термостаты с нормально открытыми и нормально замкнутыми контактами, а также регуляторы тёплого пола.

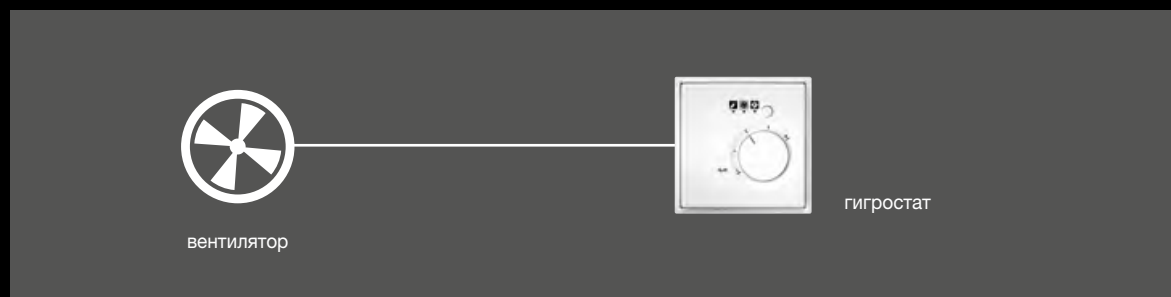
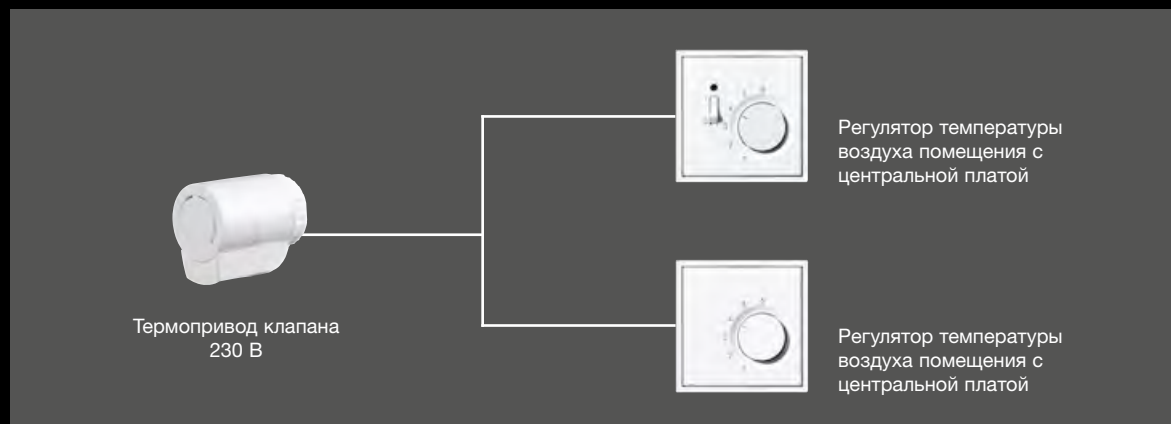

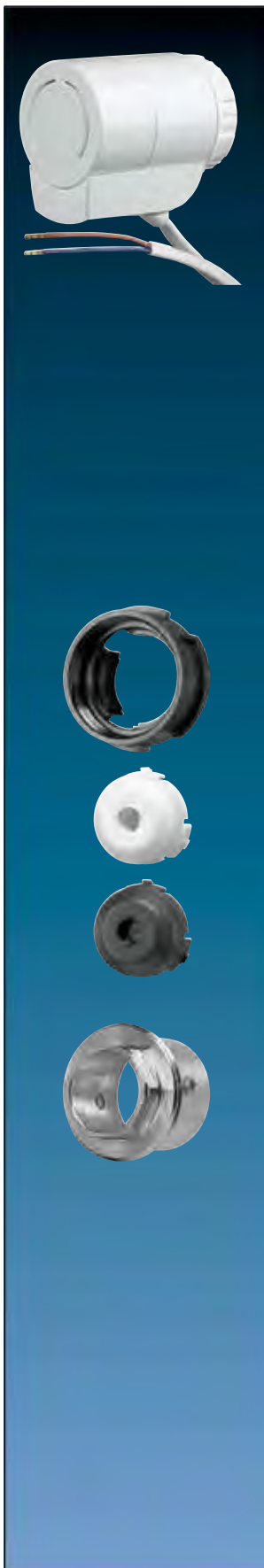

Артикул

**Термопривод клапана AC 230 В ~**

М 30 x 1,5

**TVA 230 NC WW**

**Назначение**

Управление 3-х позиционными клапанами. Для контроллера с дискретным выходом, 2-точечным регулированием или ШИМ, в составе систем управления отдельными помещениями. Подходит для модернизации существующих установок с использованием соответствующего адаптера.

**Характеристики**

- Простая установка на клапане
- Визуальная и стильная индикация положения
- Бесшумная работа, не требует обслуживания

**Технические характеристики**

Номинальное напряжение:	AC 230 В ~, 50/60 Гц
Функция:	при отсутствии напряжения клапан находится в закрытом положении
Мощность, потребляемая в работе:	2 Вт
Начальный ток:	250 мА
Ход клапана:	макс. 4,5 мм
Время движения для хода клапана 4,5 мм:	около 3,5 мин.
Мощность пружины:	макс. 125 N
Диапазон рабочих температур:	0 ... +50 °C
Резьба:	М 30 x 1,5
Положение фиксации:	любые положения
Цвет:	белый (как RAL 9010)

**Набор адаптеров**

для термопривода клапана арт.: TVA 230 NC WW

Размеры закрывания

с белым колпачком: 4,5 ... 9,5 мм

с чёрным колпачком: 8,5 ... 13,5 мм

без колпачка: 13,5 ... 18,5 мм

М 30 x 1,5

**ASET 3015**

М 30 x 1,0

**ASET 3010**

М 28 x 1,5

**ASET 2815**

**Адаптер**

для монтажа системы М 30 x 1,5 на термоприводы клапана: Danfoss RA-N (RA 2000)

**A 110**

Артикул

## Комнатный термостат «1-пол. контакт»

с пружинными зажимами для проводов до 2,5 мм<sup>2</sup>  
(винт, без крепёжных лапок)

**1-пол. НЗ контакт 10 (4) А, АС 230 В ~, 50/60 Гц**

Значение в скобках – для индуктивной нагрузки с  $\cos \varphi = 0,6$ .  
необходим нейтральный проводник.

Гистерезис около 0,5 К, номинальный диапазон: около +5 ... +30 °С

отдельная клемма для снижения температуры на около 5 К

переключатель ВКЛ/ВЫКЛ со светодиодом состояния

При достижении заданной температуры контакт размыкается.

для серии AS и серии A

### Термопласт (ударопрочный) блестящий

слоновая кость	TR A 231
белый	TR A 231 WW
чёрный	TR A 231 SW

### Термопласт (ударопрочный) лакиров.

алюминий	TR A 231 AL
цвет шампанского	TR A 231 CH
цвет мокко	TR A 231 MO
матовый антрацит	TR A 231 ANM

для серии CD

### Термопласт (ударопрочный) блестящий

слоновая кость	TR CD 231
белый	TR CD 231 WW
коричневый	TR CD 231 BR
серый	TR CD 231 GR
светло-серый	TR CD 231 LG
чёрный	TR CD 231 SW

### Металлическое исполнение (анодированный алюминий)

золотая бронза	TR CD 231 GB
платина	TR CD 231 PT

для серии SL

белый	TR SL 231 WW
золотая бронза	TR SL 231 GB
чёрный	TR SL 231 SW

для серии LS

### Термопласт (ударопрочный) блестящий

слоновая кость	TR LS 231
белый	TR LS 231 WW
светло-серый	TR LS 231 LG
чёрный	TR LS 231 SW

### Металлическое исполнение

алюминий	TR AL 231
нержавеющая сталь	TR ES 231
антрацит (лакиров. алюминий)	TR AL 231 AN
dark (лакиров. алюминий)	TR AL 231 D
хром	TR GCR 231
имитация золота	TR GO 231
золото	TR LS 231 GGO
латунь Classic	TR ME 231 C
латунь Antik	TR ME 231 AT





Артикул

### Комнатный термостат «1-пол. контакт»

с пружинными зажимами для проводов до 2,5 мм<sup>2</sup>  
(винт, без крепёжных лапок)

#### 1-пол. НЗ контакт 10 (4) А, АС 24 В ~

Значение в скобках – для индуктивной нагрузки с  $\cos \varphi = 0,6$ .  
необходим нейтральный проводник.

Гистерезис около 0,5 К, номинальный диапазон: около +5 ... +30 °С

отдельная клемма для снижения температуры на около 5 К

переключатель ВКЛ/ВЫКЛ со светодиодом состояния

При достижении заданной температуры контакт размыкается.

#### для серии AS и серии A

##### Термопласт (ударопрочный) блестящий

слоновая кость	TR A 241
белый	TR A 241 WW
чёрный	TR A 241 SW

##### Термопласт (ударопрочный) лакиров.

алюминий	TR A 241 AL
цвет шампанского	TR A 241 CH
цвет мокко	TR A 241 MO
матовый антрацит	TR A 241 ANM

#### для серии CD

##### Термопласт (ударопрочный) блестящий

слоновая кость	TR CD 241
белый	TR CD 241 WW
коричневый	TR CD 241 BR
серый	TR CD 241 GR
светло-серый	TR CD 241 LG
чёрный	TR CD 241 SW

##### Металлическое исполнение (анодированный алюминий)

золотая бронза	TR CD 241 GB
платина	TR CD 241 PT

#### для серии SL

белый	TR SL 241 WW
золотая бронза	TR SL 241 GB
чёрный	TR SL 241 SW

#### для серии LS

##### Термопласт (ударопрочный) блестящий

слоновая кость	TR LS 241
белый	TR LS 241 WW
светло-серый	TR LS 241 LG
чёрный	TR LS 241 SW

##### Металлическое исполнение

алюминий	TR AL 241
нержавеющая сталь	TR ES 241
антрацит (лакиров. алюминий)	TR AL 241 AN
dark (лакиров. алюминий)	TR AL 241 D
хром	TR GCR 241
имитация золота	TR GO 241
золото	TR LS 241 GGO
латунь Classic	TR ME 241 C
латунь Antik	TR ME 241 AT



Артикул

### Комнатный термостат «НО/НЗ контакт»

с пружинными зажимами для проводов до 2,5 мм<sup>2</sup>  
(винт, без крепёжных лапок)

**1-пол. перекидной контакт, обогрев 10 (4) А, АС 230 В ~, 50/60 Гц**

**1-пол. перекидной контакт, охлаждение 5 (2) А, АС 230 В ~, 50/60 Гц**

Для переключения с обогрева на охлаждение требуется EBERLE EV..H/K клемма.

Значение в скобках – для индуктивной нагрузки с  $\cos \varphi = 0,6$ .

Необходим нейтральный проводник.

Гистерезис около 0,5 К, Номинальный диапазон около +5 ... +30 °С

нет нулевого положения

без переключателя и без светодиода состояния

При достижении заданной температуры контакт переключается.

### для серии AS и серии A

#### Термопласт (ударопрочный) блестящий

слоновая кость	TR A 236
белый	TR A 236 WW
чёрный	TR A 236 SW

#### Термопласт (ударопрочный) лакиров.

алюминий	TR A 236 AL
цвет шампанского	TR A 236 CH
цвет мокко	TR A 236 MO
матовый антрацит	TR A 236 ANM

### для серии CD

#### Термопласт (ударопрочный) блестящий

слоновая кость	TR CD 236
белый	TR CD 236 WW
коричневый	TR CD 236 BR
серый	TR CD 236 GR
светло-серый	TR CD 236 LG
чёрный	TR CD 236 SW

#### Металлическое исполнение (анодированный алюминий)

золотая бронза	TR CD 236 GB
платина	TR CD 236 PT

### для серии SL

белый	TR SL 236 WW
золотая бронза	TR SL 236 GB
чёрный	TR SL 236 SW

### для серии LS

#### Термопласт (ударопрочный) блестящий

слоновая кость	TR LS 236
белый	TR LS 236 WW
светло-серый	TR LS 236 LG
чёрный	TR LS 236 SW

#### Металлическое исполнение

алюминий	TR AL 236
нержавеющая сталь	TR ES 236
антрацит (лакиров. алюминий)	TR AL 236 AN
dark (лакиров. алюминий)	TR AL 236 D
хром	TR GCR 236
имитация золота	TR GO 236
золото	TR LS 236 GGO
латунь Classic	TR ME 236 C
латунь Antik	TR ME 236 AT





Артикул

**Комнатный термостат «НО/НЗ контакт»**

с пружинными зажимами для проводов до 2,5 мм<sup>2</sup>  
(винт, без крепёжных лапок)

**1-пол. перекидной контакт, обогрев 10 (4) А, АС 24 В ~**

**1-пол. перекидной контакт, охлаждение 5 (2) А, АС 24 В ~**

Значение в скобках – для индуктивной нагрузки с  $\cos \varphi = 0,6$ .

Необходим нейтральный проводник.

Гистерезис около 0,5 К, Номинальный диапазон около +5 ... +30 °С

нет нулевого положения

без переключателя и без состояния светодиода

При достижении заданной температуры контакт переключается.

**для серии AS и серии A**

**Термопласт (ударопрочный) блестящий**

слоновая кость

TR A 246

белый

TR A 246 WW

чёрный

TR A 246 SW

**Термопласт (ударопрочный) лакиров.**

алюминий

TR A 246 AL

цвет шампанского

TR A 246 CH

цвет мокко

TR A 246 MO

матовый антрацит

TR A 246 ANM

**для серии CD**

**Термопласт (ударопрочный) блестящий**

слоновая кость

TR CD 246

белый

TR CD 246 WW

коричневый

TR CD 246 BR

серый

TR CD 246 GR

светло-серый

TR CD 246 LG

чёрный

TR CD 246 SW

**Металлическое исполнение (анодированный алюминий)**

золотая бронза

TR CD 246 GB

платина

TR CD 246 PT

**для серии SL**

белый

TR SL 246 WW

золотая бронза

TR SL 246 GB

чёрный

TR SL 246 SW

**для серии LS**

**Термопласт (ударопрочный) блестящий**

слоновая кость

TR LS 246

белый

TR LS 246 WW

светло-серый

TR LS 246 LG

чёрный

TR LS 246 SW

**Металлическое исполнение**

алюминий

TR AL 246

нержавеющая сталь

TR ES 246

антрацит (лакиров. алюминий)

TR AL 246 AN

dark (лакиров. алюминий)

TR AL 246 D

хром

TR GCR 246

имитация золота

TR GO 246

золото

TR LS 246 GGO

латунь Classic

TR ME 246 C

латунь Antik

TR ME 246 AT

Артикул

## Термостат теплого пола

с пружинными зажимами для проводов до 2,5 мм<sup>2</sup>  
(винт, без крепёжных лапок)

**1-пол. НО контакт 10 А, АС 230 В ~, 50/60 Гц**

для управления электрическими теплыми полами и системами поддержания температуры пола

с выносным температурным датчиком NTC: 4 м длины, 7,8 мм Ø

Управляет системой поддержания температуры пола

Гистерезис около 1 К, Номинальный диапазон: около +10 ... +50 °С

отдельная клемма для снижения температуры на около 5 К (напр., на ночь)

Переключатель ВКЛ/ВЫКЛ

Красный светодиод: показывает нагрев

Зелёный светодиод: падение температуры ВКЛ

Реле, не сухие контакты

для серии AS и серии A

### Термопласт (ударопрочный) блестящий

слоновая кость	FTR A 231
белый	FTR A 231 WW
чёрный	FTR A 231 SW

### Термопласт (ударопрочный) лакиров.

алюминий	FTR A 231 AL
цвет шампанского	FTR A 231 CH
цвет мокко	FTR A 231 MO
матовый антрацит	FTR A 231 ANM

для серии CD

### Термопласт (ударопрочный) блестящий

слоновая кость	FTR CD 231
белый	FTR CD 231 WW
коричневый	FTR CD 231 BR
серый	FTR CD 231 GR
светло-серый	FTR CD 231 LG
чёрный	FTR CD 231 SW

### Металлическое исполнение (анодированный алюминий)

золотая бронза	FTR CD 231 GB
платина	FTR CD 231 PT

для серии SL

белый	FTR SL 231 WW
золотая бронза	FTR SL 231 GB
чёрный	FTR SL 231 SW

для серии LS

### Термопласт (ударопрочный) блестящий

слоновая кость	FTR LS 231
белый	FTR LS 231 WW
светло-серый	FTR LS 231 LG
чёрный	FTR LS 231 SW

### Металлическое исполнение

алюминий	FTR AL 231
нержавеющая сталь	FTR ES 231
антрацит (лакиров. алюминий)	FTR AL 231 AN
dark (лакиров. алюминий)	FTR AL 231 D
хром	FTR GCR 231
имитация золота	FTR GO 231
золото	FTR LS 231 GGO
латунь Classic	FTR ME 231 C
латунь Antik	FTR ME 231 AT



### Гигростат

Гигростат использует встроенный датчик для измерения влажности и температуры в комнате. Предотвращает образование плесени.

#### Функция

Гигростат использует встроенный датчик для измерения влажности и температуры в комнате. Если влажность превышает предварительно установленную ручкой гигростата, для осушения комнаты активируется подключенное устройство. Обычно этим устройством выступает вентилятор, возможно также использование электрического камина или оконного привода. В случае подключения вентилятора влажный воздух направляется наружу для достижения установленного значения влажности в помещении. Установленное посредством регулятора значение будет изменяться в соответствии с психрометрической диаграммой, исходя из того, что давление воздуха принимается из расчёта в 1023 мбар. Таким образом, он в определённой мере учитывает эффект того, что тёплый воздух более влажен, чем холодный. Если измерение гигростата показывает более высокую температуру, чем заданную (21° C), то он соответственно допускает большую влажность. Это позволяет избежать ненужного проветривания, а также добиться экономии энергии.

Для установки фиксированного значения влажности поверните регулировочный винт на задней стороне модуля крепления до 60%

#### Возможные режимы (режим ожидания, автоматический, ручной, и режим вечеринки)

Сторожевой таймер предотвращает длительное высушивание, которое может возникнуть в результате влажности окружающего воздуха, например, при грозе. Для этого вентилятор начинает работать непрерывно, только через час гигростат снова переходит в режим ожидания. При этом реле остаётся выключенным на протяжении 4 часов. Затем восстанавливается привычный режим работы.

#### Активация автоматического режима

Длительное нажатие на кнопку режима работы.

После 5 секунд гигростат возвращается в автоматический режим.

Жёлтый светодиод: ВЫКЛ, зелёный светодиод: ВЫКЛ, красный светодиод: ВЫКЛ

Когда в автоматическом режиме включается реле, загорается зелёный светодиод.

#### Включение режима ожидания

Изделие в автоматическом режиме.

Длительное нажатие переключателя режима.

После 3 секунд реле выключается не смотря на влажность в комнате на 4 часа.

Жёлтый светодиод: ВКЛ, зелёный светодиод: ВЫКЛ, красный светодиод: ВКЛ

После 4 часов, гигростат переключается в автоматический режим.

#### Ручной режим

Изделие в автоматическом режиме.

Короткое нажатие переключателя режима.

Работа вентилятора активирована вручную на один час.

Жёлтый светодиод: ВКЛ, зелёный светодиод: ВКЛ, красный светодиод: ВЫКЛ

После 1 часа, гигростат переключается в автоматический режим.

#### Включение ручного режима

Центральное положение ручки соответствует примерно 55% относительной влажности общего ощущения комфорта.

Изделие в автоматическом режиме.

Настройка кнопкой разблокирована.

- Повышение влажности: повернуть кнопку на право
- Понижение влажности: повернуть кнопку на лево

#### Включение режима вечеринки

Изделие в автоматическом режиме или в ручном.

Два коротких нажатий переключателя режима.

Реле включается не смотря на влажность в комнате на 6 часов.

Жёлтый светодиод: ВКЛ, зелёный светодиод: ВКЛ, красный светодиод: моргает

После 6 часов, гигростат переключается в автоматический режим.

## Артикул

### Технические характеристики

Номинальное напряжение:	AC 230 В ~
Частота сети:	50 / 60 Гц
Диапазон рабочих температур:	0 ... +45 °C
Температура хранения:	+10 ... +70 °C
Температура хранения:	20 ... 60 % относительной влажности
Контакт:	сухие НО контакты
Тип контактов:	МК
Коммутируемое напряжение AC:	макс. 230 В
Ток переключения AC1 (cos φ > 0,8):	15 мА ... 8 А
Ток переключения AC3 (cos φ < 0,8):	15 мА ... 4 А
Двигатели:	15 мА ... 4 А
Коммутируемое напряжение DC:	макс. 24 В
Ток переключения DC:	15 мА ... 8 А
Диапазон контроля:	20 ... 95 % относительной влажности
Измерительная толерантность:	± 5 % r. h.
Разница переключения:	± 2 %
Длина нагрузки кабеля (≥ 1,5 мм <sup>2</sup> ):	макс. 100 м
Подключение:	винтовой зажим
Винтовые зажимы для:	2,5 мм <sup>2</sup>

### Гигростат

#### для серий AS и A

#### Термопласт (ударопрочный) блестящий

слоновая кость	A 5201 HYG
белый	A 5201 HYG WW
чёрный	A 5201 HYG SW

#### Термопласт (ударопрочный) лакиров.

алюминий	A 5201 HYG AL
цвет шампанского	A 5201 HYG CH
цвет мокко	A 5201 HYG MO
матовый антрацит	A 5201 HYG ANM

#### для серии CD

#### Термопласт (ударопрочный) блестящий

слоновая кость	CD 5201 HYG
белый	CD 5201 HYG WW
серый	CD 5201 HYG GR
светло-серый	CD 5201 HYG LG

#### для серии LS

#### Термопласт (ударопрочный) блестящий

слоновая кость	LS 5201 HYG
белый	LS 5201 HYG WW
чёрный	LS 5201 HYG SW

#### Металлическое исполнение

алюминий	AL 5201 HYG
нержавеющая сталь	ES 5201 HYG
антрацит (лакиров. алюминий)	AL 5201 HYG AN

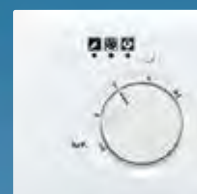
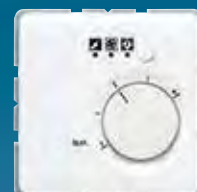

## Комнатный контроллер с дисплеем «стандарт»

дисплей с задней подсветкой  
(винт, без крепёжных лапок)

### Назначение

- Измерение и регулировка комнатной температуры и температуры пола
- Установка в монтажной коробке согласно DIN 49073

### Характеристика

- большой дисплей с задней подсветкой
- текстовый дисплей
- выбор языка
- встроенный датчик температуры
- возможно подключение внешнего телеметрического датчика
- ЕСО вход (часы) для активизации свободно настраиваемой температуры, например, для понижения температуры ночью
- ограничение времени для выбранной вручную температуры
- простое переключение между 2 температурами («комфорт», снижение)
- краткосрочный таймер (функция вечеринки)
- функция защиты от замерзания
- отображения объема энергопотребления электрических нагревательных систем
- широтно-импульсная модуляция (ШИМ) или двухпозиционное регулирование,
- возможна настройка времени цикла, гистерезиса или минимального времени включения / выключения (двупозиция)
- задержка повторного включения, например, для горелок (при двухпозиционном регулировании)
- адаптация к вентилю нормально открытым или закрытым
- защита вентиля (в качестве регулятора комнатной температуры с функцией ограничителя или без нее)
- раздельное восстановление настроек пользователя и установщика
- возможна настройка приостановки отопления согласно нормам EN 50559 (не для нормально открытых вентилях)

Способ регулирования устанавливается в зависимости от вида отопления:

**Комнатный контроллер:** отопление включается, если комнатная температура оказывается ниже заданного значения (измерение производит внутренний или внешний датчик).

**Регулятор теплого пола:** обогрев пола включается, если температура пола оказывается ниже заданного значения (измерение производит внешний датчик).

**Комнатный контроллер с ограничителем (совместно с обогревом пола):** комнатная температура измеряется и регулируется внутренним датчиком. Внешний датчик для измерения температуры пола устанавливается дополнительно – в этом случае возможна установка заданных параметров температуры пола. Комнатный контроллер деактивируется, если температура пола лежит вне заданного диапазона: если она ниже, то будет включено отопление, если выше – отопление выключается – независимо от текущей комнатной температуры.

### Технические характеристики

Номинальное напряжение:	АС 230 В ~, 50 Гц, необходим нейтральный проводник
Выход:	реле (НО контакт), потенциал-привязанный
Ток переключения:	
Комнатный контроллер:	10 мА ... 10 (4) А, 230 В ~
Регулятор теплого пола:	10 мА ... 16 (4) А, 230 В ~
Потребляемая мощность:	около 1,2 Вт
Диапазон рабочих температур:	0 ... +40 °С (без конденсата)
Температура хранения:	-20 ... +70 °С (без конденсата)
Диапазон регулирования температуры:	с 0,5 °С шагами
Комнатный контроллер:	5 ... 30 °С
Регулятор теплого пола:	10 ... 40 °С
Термометр:	с 0,1 °С шагами
Выходной сигнал:	широтно-импульсная модуляция (ШИМ) или управление по двум точкам (вкл / выкл)
ШИМ время цикла:	регулируемая (10 ... 30 минут)
Гистерезис:	регулируемые (с управлением по двум точкам)
Минимальное время переключения:	регулируемая (10 ... 30 минут)
Резерв питания:	около 10 лет (литиевые элементы)

Артикул

**для серий AS и A**

**Термопласт (ударопрочный) блестящий**

слоновая кость	TR D A 231
белый	TR D A 231 WW
чёрный	TR D A 231 SW

**Термопласт (ударопрочный) лакиров.**

алюминий	TR D A 231 AL
цвет шампанского	TR D A 231 CH
цвет мокко	TR D A 231 MO
матовый антрацит	TR D A 231 ANM

**для серии CD**

**Термопласт (ударопрочный) блестящий**

слоновая кость	TR D CD 231
белый	TR D CD 231 WW

**для серии LS**

**Термопласт (ударопрочный) блестящий**

слоновая кость	TR D LS 231
белый	TR D LS 231 WW
чёрный	TR D LS 231 SW

**Металлическое исполнение**

алюминий (лакиров.)	TR D AL 231
нержавеющая сталь (лакиров.)	TR D ES 231
антрацит (лакиров.)	TR D AL 231 AN
латунь Classic (лакиров.)	TR D ME 231 C
латунь Antik (лакиров.)	TR D ME 231 AT

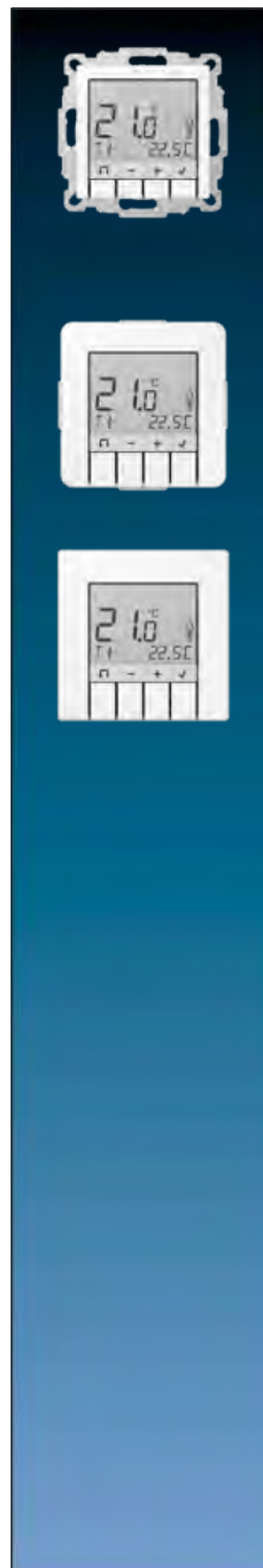

## Комнатный контроллер с дисплеем «универсальный»

Возможна автоматическая регулировка по программируемым значениям времени и температуры. дисплей с задней подсветкой (винт, без крепёжных лапок)

### Назначение

- Измерение и регулировка комнатной температуры и температуры пола
- Установка в монтажной коробке согласно DIN 49073

### Характеристика

- большой дисплей с задней подсветкой
- текстовый дисплей
- программирование даже при отсутствии обслуживающего элемента
- выбор языка
- часы истинного времени с автоматическим переключением на режим зима / лето
- встроенный датчик температуры
- возможно подключение внешнего телеметрического датчика
- 3 заложенных программы времени и температуры с возможностью адаптации для автоматического режима
- максимально 9 времён переключения в день (настройка может быть завершена после времени переключения)
- возможно индивидуальное программирование каждый день или создание блоков времени переключения: рабочий / выходной день, все дни одинаковы
- в любое время возможна ручная настройка
- режим «отпуск» с заданными датами (с ... до ...)
- режим «дома» (имитация присутствия)
- краткосрочный таймер (режим вечеринки)
- функция защиты от замерзания
- отображения объема энергопотребления электрических нагревательных систем
- широтно-импульсная модуляция (ШИМ) или двухпозиционное регулирование
- возможна настройка времени цикла, гистерезиса или минимального времени включения / выключения (двупозиция)
- задержка повторного включения, например, для горелок (при двухпозиционном регулировании)
- адаптация к вентилю нормально открытым или закрытым
- защита вентиля (в качестве регулятора комнатной температуры с функцией ограничителя или без нее)
- раздельное восстановление настроек пользователя и установщика
- возможна настройка приостановки отопления согласно нормам EN 50559 (не для нормально открытых вентилях)

Способ регулирования устанавливается в зависимости от вида отопления:

**Комнатный контроллер:** отопление включается, если комнатная температура оказывается ниже заданного значения (измерение производит внутренний или внешний датчик).

**Регулятор теплого пола:** обогрев пола включается, если температура пола оказывается ниже заданного значения (измерение производит внешний датчик).

**Комнатный контроллер с ограничителем (совместно с обогревом пола):** комнатная температура измеряется и регулируется внутренним датчиком. Внешний датчик для измерения температуры пола устанавливается дополнительно – в этом случае возможна установка заданных параметров температуры пола. Комнатный контроллер деактивируется, если температура пола лежит вне заданного диапазона: если она ниже, то будет включено отопление, если выше – отопление выключается – независимо от текущей комнатной температуры.

### Технические характеристики

Номинальное напряжение:	АС 230 В ~, 50 Гц, необходим нейтральный проводник
Выход:	реле (НО контакт), потенциал-привязанный
Ток переключения:	
Комнатный контроллер:	10 мА ... 10 (4) А, 230 В ~
Регулятор теплого пола:	10 мА ... 16 (4) А, 230 В ~
Потребляемая мощность:	около 1,2 Вт
Диапазон рабочих температур:	0 ... +40 °С (без конденсата)
Температура хранения:	-20 ... +70 °С (без конденсата)
Диапазон регулирования температуры:	с 0,5 °С шагами
Комнатный контроллер:	5 ... 30 °С
Регулятор теплого пола:	10 ... 40 °С
Термометр:	с 0,1 °С шагами
Выходной сигнал:	широтно-импульсная модуляция (ШИМ) или управление по двум точкам (вкл / выкл) регулируемая (10 ... 30 минут)
ШИМ время цикла:	регулируемые (с управлением по двум точкам)
Гистерезис:	регулируемые (с управлением по двум точкам)
Минимальное время переключения:	регулируемая (10 ... 30 минут)
Резерв питания:	около 10 лет (литиевые элементы)



Артикул

**для серий AS и A**

**Термопласт (ударопрочный) блестящий**

слоновая кость	TR UD A 231
белый	TR UD A 231 WW
чёрный	TR UD A 231 SW

**Термопласт (ударопрочный) лакиров.**

алюминий	TR UD A 231 AL
цвет шампанского	TR UD A 231 CH
цвет мокко	TR UD A 231 MO
матовый антрацит	TR UD A 231 ANM

**для серии CD**

**Термопласт (ударопрочный) блестящий**

слоновая кость	TR UD CD 231
белый	TR UD CD 231 WW

**для серии LS**

**Термопласт (ударопрочный) блестящий**

слоновая кость	TR UD LS 231
белый	TR UD LS 231 WW
чёрный	TR UD LS 231 SW

**Металлическое исполнение**

алюминий (лакиров.)	TR UD AL 231
нержавеющая сталь (лакиров.)	TR UD ES 231
антрацит (лакиров.)	TR UD AL 231 AN
dark (лакиров.)	TR UD AL 231 D
латунь Classic (лакиров.)	TR UD ME 231 C
латунь Antik (лакиров.)	TR UD ME 231 AT

**Выносной датчик**

для термостата температуры арт.: TR D .. 231 ..., TR UD .. 231 ..

запчасть для термостата полов арт.: FTR .. 231 ..

NTC датчик в пластиковом корпусе 7,8 мм Ø

Длина кабеля: 4 м

Диапазон рабочих температур: -25 ... +70 °C

Кабель датчика может быть удлинён за счёт двужильного кабеля с поперечным сечением 1,5 мм<sup>2</sup>, который рассчитан на сетевое напряжение. Для установки в кабельных каналах или в непосредственной близости от линий электропередачи необходимо использовать экранированный кабель.

FF 7.8

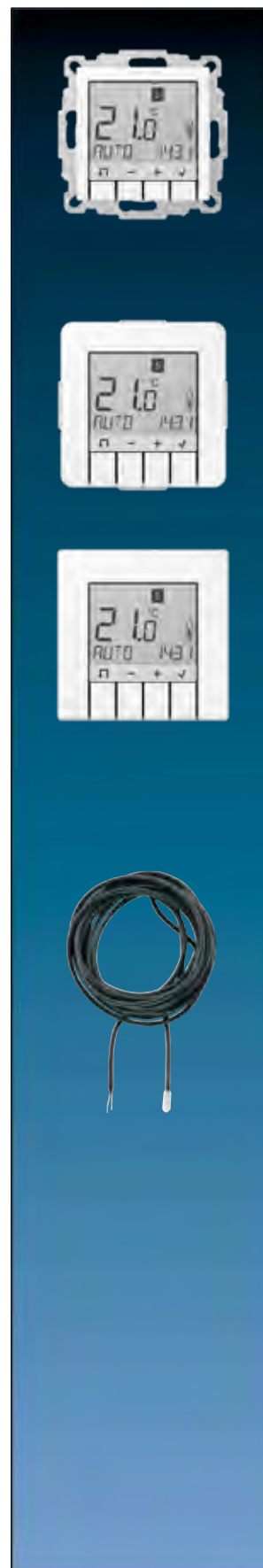



# Датчики движения

Датчики движения JUNG привлекают своей функциональностью. Вне помещений эти датчики обеспечивают оптимальные решения практически для всех применений.

Зона покрытия: 70°, 110°, 180°, 220°

Степень защиты: IP 54/IP 55



Артикул

## Автоматический датчик движения 220 с цифровой обработкой сигнала

белый

W 220 WW

### Технические характеристики

Номинальный диапазон:	около 16 м
Высота монтажа:	около 2,40 м
Контролируемая зона:	около 220°, дополнительная зона обнаружения
Номинальное напряжение:	АС 230 В ~, 50/60 Гц
Коммутирующий контакт:	реле, потенциал сети
Начальный ток:	макс. 20 А
Автомат защиты:	16 А
Потребляемая мощность:	около 1,1 Вт
Диапазон температур:	-20 ... +55 °С
Задержка выключения:	2 с ... 30 минут, плавная регулировка Короткое время импульса 0,5 с
Датчик освещенности:	режим дневной и ночной около 1 ... 1000 лк, плавная регулировка
Чувствительность:	около 20 ... 100 %, плавная регулировка
Защита:	IP 55
Терминалы:	L, N, мк (реле) провода до 2,5 мм <sup>2</sup>

### Коммутируемая мощность

Лампы накаливания:	2300 Вт
ВВ галогенные лампы:	2300 Вт
ВВ галогенные лампы с:	
TRONIC трансформаторы:	1200 Вт
индуктивные трансформаторы:	1200 Вт
на индуктивных трансформаторах должно быть не менее 85 % номинальной нагрузки	
Люминесцентные лампы	
не компенсированные:	1200 Вт
параллельно компенсированные:	920 Вт
Двойное включение:	2300 Вт

**Примечание:** Пиковый бросок тока при включении «энергосберегающих» ламп может привести к залипанию контактов реле. Требуется снижение мощности! Перед использованием таких ламп необходимо убедиться в возможности их применения.

**Ограничение задержки выключения:** Как только датчик включается, освещенность больше не обрабатывается. Чтобы освещение, включенное из-за постоянных перемещений, не оставалось постоянно включенным (например, после рассвета), устройство имеет функцию интеллектуального ограничения.

Время задержки (время, в течение которого свет остается включенным после обнаружения последнего движения) выбирается в зависимости от реального времени включения:

### Время включения (около) / задержка выключения (около)

- до 60 минут / соответствующая установка
- до 70 минут / 4 минуты
- до 75 минут / 2 минуты
- до 80 минут / 1 минута
- до 85 минут / 30 секунд
- до 90 минут / 15 секунд
- 90 минут / выключение

Датчик выключается не позднее, чем через 90 минут, даже если все еще есть перемещения в зоне обнаружения. Перезапуск будет сделан, только если окружающая освещенность снизится ниже предустановленного порога и в зоне обнаружения обнаруживается перемещение.

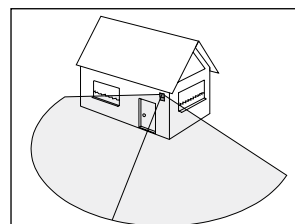

**Зона обнаружения:** Датчик движения 220° имеет очень плотную подковообразную зону обнаружения 220°, состоящую из четырех уровней и имеющую более 580-ти коммутирующих элементов. Дополнительно - зона обнаружения под датчиком.

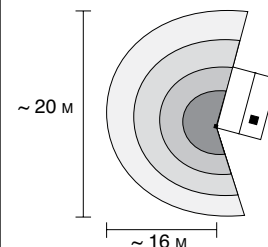

**4 уровня обнаружения:**  
 1-й уровень: от прикл. 0 до прикл. 3 м  
 2-й уровень: от прикл. 3 до прикл. 7 м  
 3-й уровень: от прикл. 7 до прикл. 11 м  
 4-й уровень: от прикл. 11 до прикл. 16 м  
 дополнительная зона под датчиком: прикл. 0 м до прикл. 0,4 м

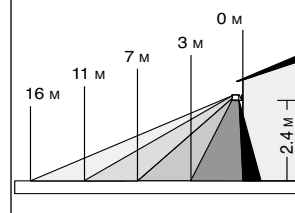

Датчики движения

# Датчик движения

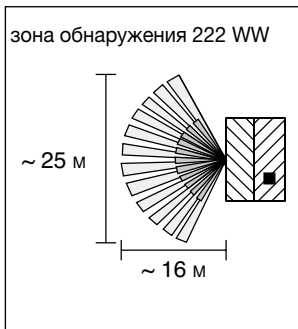

Артикул

## Автоматический датчик движения 110

белый

222 WW

### Назначение

- Автоматическое включение освещения зависит от обнаружения движений и от окружающего освещения
- Возможен накладной монтаж внутри и снаружи

### Характеристики

- Переменное место установления
- Влагозащищенное исполнение
- Регулируемые задержка выключения, чувствительность и освещенность
- Тестовый режим для проверки зоны обнаружения
- Головка датчика, регулируемая в 3-х осях
- Бленда для ограничения зоны обнаружения
- 18 зон детектирования на 3-х уровнях
- Возможно параллельное включение нескольких датчиков
- Возможно ручное включение кнопкой (НЗ контакты)

### Технические характеристики

Номинальный диапазон:	около 16 м
Высота монтажа:	около 2,40 м
Контролируемая зона:	около 110°, около 16 x 25 м
Номинальное напряжение:	АС 230 В ~, 50 Гц
Потребляемый ток:	6 мА
Потребляемая мощность:	1,3 Вт
Диапазон температур:	-35 ... +50 °С
Коммутирующий контакт:	реле, потенциал сети
Коммутируемая нагрузка:	
лампы накаливания:	макс. 2200 Вт/ВА
ВВ галогенные лампы:	макс. 1000 Вт
Ток переключения:	
омический:	макс. 10 А
cos φ = 0,5 индуктивный:	макс. 5 А
Пиковый ток:	макс. 16 А
Ток потребления реле при разомкнутых контактах:	1 мА
Задержка выключения:	
нормальный режим:	около 12 с ... 12 мин., плавная регулировка
Датчик освещенности:	около 5 ... 300 лк и дневной режим, плавная регулировка
Диапазон зоны обзора:	макс. 16 м
Высота монтажа:	2,30 м ... 2,50 м
Возможные регулировки:	
вращение:	180° горизонтально
Наклон:	180° вертикально
Поворот:	90°
Защита:	IP 54
Подавление радиопомех:	согл. VDE 0875/6.77
Тестовый знак:	VDE

Артикул

**Автоматический датчик движения 70**

белый	<b>W 70 WW</b>
антрацит	<b>W 70 AN</b>

**Технические характеристики**

Номинальный диапазон:	около 8 м
Высота монтажа:	около 2,40 м
Контролируемая зона:	около 70°, около 8 x 11 м
Номинальное напряжение:	АС 230 В ~, 50 Гц
Коммутирующий контакт:	μ-контакты, реле
Коммутируемая нагрузка:	
лампы накаливания:	1000 Вт
ВВ галогенные лампы:	1000 Вт
НВ галогенные лампы:	
– обычные трансформаторы:	750 ВА
на индуктивных трансформаторах должно быть не менее 85 % номинальной нагрузки	
– TRONIC трансформаторы:	750 Вт
люминесцентные лампы:	
– не компенсированные:	500 ВА
– параллельно компенсированные (47 μF):	400 ВА
– двойное включение:	1000 Вт
Потребляемая мощность:	1,1 Вт
Диапазон температур:	-25 ... +55 °С
Задержка выключения:	около 10 с ... 5 мин.
Датчик освещенности:	режим дневной и ночной, плавная регулировка
Диапазон зоны обзора:	регулируется 3 уровнями положения корпуса датчика: вверху- максимальная дальность середина- средняя дальность внизу- минимальная дальность
Высота монтажа:	2,40 м
Защита:	IP 55
Подавление радиопомех:	согл. VDE 0875 Т 14

**Примечание:** Пиковый бросок тока при включении «энергосберегающих» ламп может привести к залипанию контактов реле. Требуется снижение мощности! Перед использованием таких ламп необходимо убедиться в возможности их применения.



зона обнаружения W 70 ...

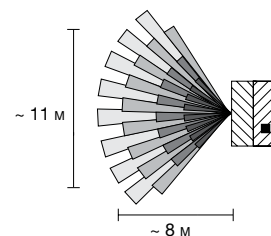

# Датчик движения

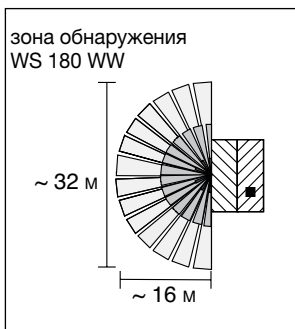
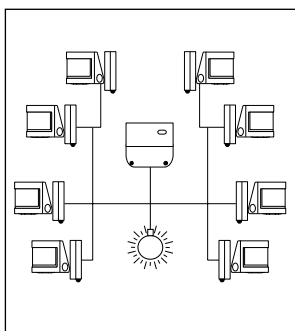

Артикул

## Принцип действия

Инфракрасные датчики реагируют на перемещение тепла, вызванное людьми или животными, и передают информацию на системное управляющее устройство; управляющее устройство анализирует информацию и включает потребителя(ей).

**Система датчиков** практична для всех мест, где требуется несколько датчиков. Простым соединением до 2 x 8 датчиков к центральному устройству может быть подключено до 2 x 8 датчиков.

Кабель, рекомендуемый для датчиков: JY-ST-Y 2 x 2 x 0,8 или YR 4 x 0,8, макс. длина 100 м!

## Системный датчик 180

только в комбинации с системным управляющим устройством арт.: WL 2200 WW, WL 2200 REG, WL 2200-2 REG  
Степень защиты IP 55

Зона обнаружения около 180°, 16 x 32 м

при высоте монтажа около 2,40 м

144 зоны в 3 уровнях, с контрольным светодиодным индикатором и поворотным механизмом для уменьшения зоны обнаружения

белый

**WS 180 WW**

## Назначение

- Автоматическое переключение электрических нагрузок в течение настраиваемого времени, когда яркость падает ниже порогового значения
- Системные датчики сообщают об обнаруженных тепловых движениях системным исполнительным устройствам
- Возможен накладной монтаж внутри и снаружи

## Характеристики

- Влагозащищенное исполнение
- Головка датчика, регулируемая в 2-х осях
- Бленда для ограничения зоны обнаружения
- 144 зоны детектирования на 3-х уровнях

## Системное исполнительное устройство

для инсталляции в комбинации с системным датчиком арт.: WS 180 WW

для макс. 8 датчиков

белый

**WL 2200 WW**

## Назначение

- Автоматическое переключение электрических нагрузок в течение настраиваемого времени, когда яркость падает ниже порогового значения
- Системные датчики сообщают об обнаруженных тепловых движениях системным исполнительным устройствам
- Возможен накладной монтаж внутри и снаружи

## Характеристики

- Изделие реагирует на сигналы датчика
- Блок питания для системного датчика
- Порог яркости настраивается
- Время включения настраивается
- Принудительное отключение настраивается

## Технические характеристики

Номинальное напряжение:	AC 230 В ~, 50 Гц
Коммутирующий контакт:	реле, потенциал сети
Коммутируемая нагрузка лампы накаливания:	2300 Вт
ВВ галогенные лампы:	2300 Вт
люминесцентные лампы	
– не компенсированные:	1200 Вт
– параллельно компенсированные:	920 Вт
– двойное включение:	2300 Вт
Потребляемая мощность:	1,1 Вт
Диапазон температур:	-25 ... +55 °C
Начальный ток:	макс. 20 А
Задержка выключения:	около 4 с ... 15 мин., с перезапуском
точность:	± 10 %
Установка освещённости:	около 3 ... 80 лк
точность:	± 35 %
Ограничение:	принудительное выключение после макс. 90 минут
Защита:	IP 55
Подавление радиопомех:	согл. VDE 0876 часть 1/12.88
Тестовый знак:	VDE

**Примечание:** Пиковый бросок тока при включении «энергосберегающих» ламп может привести к залипанию контактов реле. Требуется снижение мощности! Перед использованием таких ламп необходимо убедиться в возможности их применения.

Артикул

## Системное исполнительное устройство

для инсталляции в комбинации с системным датчиком арт.: WS 180 WW

**для макс. 8 датчиков**

1 канал

WL 2200 REG

## Системное исполнительное устройство

для инсталляции в комбинации с системным датчиком арт.: WS 180 WW

**максимум 16 датчиков, 8 датчиков на канал**

2 канала

WL 2200-2 REG

## Технические характеристики

Номинальное напряжение:	AC 230 В ~, 50 Гц
Потребляемая мощность:	
WL 2200 REG	около 1,1 Вт
WL 2200-2 REG	около 1,8 Вт
Присоединяемая мощность при AC 230 В	
лампы накаливания:	2300 Вт
ВВ галогенные лампы:	2300 Вт
TRONIC трансформаторы:	1200 Вт
индуктивные трансформаторы:	1200 ВА
люминесцентные лампы	
– не компенсированные:	1200 Вт
– параллельно компенсированные:	920 Вт
– двойное включение:	2300 Вт
Номинальный ток на канал:	10 А
Начальный ток на канал:	макс. 20 А
Мин. ток переключения:	100 мА
Мин. коммутлируемое напряжение:	AC 12 В
Подключение:	винтовой зажим
одножильный провод:	1,5 ... 4 мм <sup>2</sup>
многожильный без клеммника:	0,75 ... 4 мм <sup>2</sup>
многожильный с клеммником:	0,5 ... 2,5 мм <sup>2</sup>
Диапазон температур:	-25 ... +55 °C
Задержка выключения:	около 4 с ... 15 мин., с перезапуском
точность:	± 10 %
Установка освещённости:	около 3 ... 80 лк
точность:	± 35 %
Ограничение:	принудительное выключение после макс. 90 минут
Подавление радиопомех:	согл. VDE 0876 часть 1/12.88
Ширина монтажа:	72 мм (4 TE)
Тестовый знак:	VDE

**Примечание:** Пиковый бросок тока при включении «энергосберегающих» ламп может привести к залипанию контактов реле. Требуется снижение мощности! Перед использованием таких ламп необходимо убедиться в возможности их применения.



# Система датчиков движения



Артикул

## Датчик движения 180° радиопередающий

С полукруговой зоной обнаружения около 16 x 32 м (180°) при высоте монтажа около 2,40 м.

144 сегментов сенсора в 3-х уровнях, с индикацией работы светодиодом и с блендой для ограничения зоны обнаружения.

Датчик передает радиотелеграмму, которая принимается и обрабатывается всеми коммутирующими и диммирующими исполнителями радиосистемы и системным исполнительным устройством (арт.: FMC 1000).

белый

**FW 180 WW**

### Назначение

- Контрольное реле для автоматического включения освещения в зависимости от тепловых движений и окружающей яркости
- Эксплуатация в сочетании с радио блоком питания и соответствующих исполнительных механизмов радио
- Накладной монтаж

### Характеристики

- Датчик присутствия обнаруживает тепловые перемещения людей, животных и объектов
- Дневной режим: обнаружение движения отключено. Каждые 8 секунд происходит сканирование уровня освещённости. Если его значение оказывается ниже 80 люкс, то после истечения времени блокировки (1 минута) включается ночной режим.
- Ночной режим: при обнаружении движения реле сканирует уровень освещённости, оценивает его и отправляет радиотелеграмму на приёмник. При освещённости более 200 люкс происходит переключение на дневной режим.
- Длительность включения настраивается при помощи радио блока питания, а при использовании радиоактуаторов переключения или диммирования зависит от встроенной в актуатор длительности включения.
- Значение яркости настраивается с помощью радио блока питания
- Бленда для ограничения зоны обнаружения
- Батарейное питание

### Технические характеристики

Питание:	9 В DC
Элемент питания:	9 В (щелочной) (в поставку не входят)
Потребляемая мощность	
дневной режим:	около 0,14 мВт
ночной режим:	около 0,27 мВт
радиосигнал:	около 27 мВт
Радиопередача	
мощность передатчика:	< 10 мВт
частота передачи:	433,42 МГц (ASK)
диаметр зоны обзора:	около 100 м (открытое пространство)
Кодирование:	> 1 Миллиард вариантов
Учет	
угол обзора:	180°
контролируемая зона:	около 16 x 32 м
высота монтажа:	около 2,40 м
чувствительность:	около 20 ... 100 %
Обработка	
рабочий диапазон:	около 3 ... 200 лк, ± 50 %
датчик, нормальная работа:	≤ 80 лк
датчик, перезапуск:	≤ 200 лк
датчик, ВЫКЛ:	> 200 лк
Диапазон температур:	-25 ... +55 °C
Защита:	IP 55



Артикул

**Системное исполнительное устройство**

белый

**FWL 2200 WW****Технические характеристики**

Номинальное напряжение:	АС 230 В ~, 50/60 Гц
Коммутирующий контакт:	реле, потенциал сети
Коммутируемая нагрузка	
лампы накаливания:	2300 Вт
ВВ галогенные лампы:	2300 Вт
люминесцентные лампы	
– не компенсированные:	1200 Вт
– параллельно компенсированные:	920 Вт
– двойное включение:	2300 Вт
Автомат защиты:	10 А
Потребляемая мощность:	< 2,5 Вт
Начальный ток:	макс. 20 А
Задержка выключения:	около 10 с ... 15 мин, с перезапуском
точность:	± 10 %
Установка освещённости:	около 3 ... 80 лк
точность:	± 10 %
Диапазон температур:	-25 ... +55 °С
Защита:	IP 44
Размеры (Ш x В x Г):	110 x 94 x 38 мм

**Дополнительные функции кнопкой с НЗ контактами** – подключается на подающую линию на блок питания

Длительность импульса 200 – 600 мс., время между импульсами 600 мс.

1-я функция: 1 x импульс, включение на длительность задержки выключения

2-я функция: 2 x импульса, ВКЛ = 2 часа, ± 10 %

3-я функция: 3 x импульса, ВЫКЛ = 2 часа, ± 10 %

**Примечание:** Пиковый бросок тока при включении «энергосберегающих» ламп может привести к залипанию контактов реле. Требуется снижение мощности!

Перед использованием таких ламп необходимо убедиться в возможности их применения.



# Датчик задымления

Датчик задымления спасает жизни! Установленный на потолке в коридоре, на кухне, в спальне или детской, он обеспечит полную безопасность жителей дома, так как сигнал тревоги будет мгновенно передан после того, как устройство зафиксирует дым или слишком высокую температуру. Интегрированная литиевая батарея с 12-летним сроком действия обеспечивает надежность эксплуатации изделия. Монтируется датчик быстро и просто: благодаря сертифицированной системе магнитного прилипания его можно установить без сверления отверстий.



Производятся и радиоволновые, т. е. поддерживающие связь между собой на расстоянии, датчики задымления. Они – незаменимые элементы противопожарной охраны в особняках и многоквартирных жилых домах.



Шлюз позволяет объединить датчики задымления в общую IP-сеть безопасности дома.

---

 Артикул
 

---

**Датчик задымления**

белый

**RWM 100 WW****Назначение**

- Обнаружение задымления и повышения температуры в частных домах и квартирах
- Сигнализация о задымлении внутри помещения
- Возможна установка в жилых транспортных средствах (например, в трейлерах)

**Характеристики**

- Литиевый элемент с защитой пассивации
- Срок службы 12 лет
- Технология би-сенсорной обработки (дым + нагрев)
- Максимально реальная точность сигнализации
- Подходит для кухни
- Тревожный сигнал – 88 дБ на расстоянии 3 м
- Размеры (Ø x В): 10 x 3,8 см
- Контролируемая зона: до 60 м<sup>2</sup> (в зависимости от условий строительства)
- Оптимальная температура хранения: +10 ... +35 °С, <70 % относительная влажность
- Большая, удобная кнопка «Проверка/Стоп» (78 см<sup>2</sup>)
- Датчик удерживается магнитным креплением, а магнитное крепление к потолку крепиться при помощи клея или шурупов
- Соответствует строгим требованиям vfdb Директивы 14-01
- СЕ стандарты EN 14604:2005/AC:2008
- TÜV Nord сертификация (Kriwan № 1772-CPR-120724)

**Датчик задымления, комплект из 3-х штук**

белый

**RWM 100-S3 WW****Назначение**

- Обнаружение задымления и повышения температуры в частных домах и квартирах
- Сигнализация о задымлении внутри помещения
- Возможна установка в жилых транспортных средствах (например, в трейлерах)

**12-ной набор пожарных датчиков**

для сетевого радиодатчика задымления (арт.: FRWM..)

белый

**RWM 100-S12 WW**

# Датчик задымления



Артикул

## Назначение

- Обнаружение задымления и повышения температуры в частных домах и квартирах
- Сигнализация о задымлении внутри помещения
- Возможна установка в жилых транспортных средствах (например, в трейлерах)

## Характеристики

**FRWM-IP-GATE**

- Объединение в сеть до 45 радиодатчиков задымления
- Частота: 868,3МГц согласно директиве R&TTE
- Кодирование данных: AES256
- Конфигурирование и управление с помощью приложения за базе Web-браузера
- Передача тревожного сигнала через смс или e-mail
- Высокая надёжность эксплуатации благодаря аварийному электроснабжению и встроенной, бесплатной sim-карте с достаточным объёмом данных (базовый объём – для применения в пределах ЕС, опционально расширяем)
- В случае срабатывания сигнализации – детальная информация с указанием местоположения квартиры, комнатной температуры и комнаты
- Запрашиваемая информация о текущем состоянии содержит данные о плотности задымления, загрязнении, состоянии батареи, а также уровне сигнала сетевых радиодатчиков задымления.
- Звонок-сообщение о тревоге доступен в качестве специальной функциональной возможности
- Шлюз – к шлюзу – схема
- Шлюзы обладают между собой функцией взаимосвязи
- Радиодостигаемость: около 400 м на открытой местности
- LAN, WLAN (IEEE 802.11b/g/n) и GSM (резерв)
- Возможность обновления
- В комплекте USB-источник питания, USB-кабель и LAN-кабель
- Размер около 100 x 100 x 36 мм
- Не требующий обслуживания

## Радиодатчик задымления

белый

**FRWM 100 WW**

## Назначение

- Обнаружение задымления и повышения температуры в частных домах и квартирах
- Сигнализация о задымлении внутри помещения
- Возможна установка в жилых транспортных средствах (например, в трейлерах)

## Характеристики

- Радиосоединение
- Частота: 868,3 МГц
- кодирование данных: AES256
- Максимальное количество соединенных участников в группе: 15
- Группы жилых помещений (в многоквартирном доме): объединение до 14 групп (помещений)
- Дальность действия радиосвязи: 400 м, ±10 % (свободное поле)
- Функция ретранслятора
- Литиевый элемент с защитой пассивации
- Срок службы 12 лет
- Технология би-сенсорной обработки (дым + нагрев)
- Максимально реальная точность сигнализации
- Подходит для кухни
- Тревожный сигнал – 88 дБ на расстоянии 3 м
- Размеры (Ø x В): 10 x 3,8 см
- Контролируемая зона: до 60 м<sup>2</sup> (в зависимости от условий строительства)
- Оптимальная температура хранения: +10 ... +35 °С, <70 % относительная влажность
- Большая, удобная кнопка «Проверка/Стоп» (78 см<sup>2</sup>)
- Датчик удерживается магнитным креплением, а магнитное крепление к потолку крепиться при помощи клея или шурупов
- Соответствует строгим требованиям vfdб Директивы 14-01
- CE стандарты EN 14604:2005/AC:2008

## Магнитный держатель, набор

(запчасть)

для датчик задымления арт.: .. RWM ..

**RWM-MTS**

# Мультимедийные разъёмы

Мультимедийные компоненты теперь являются частью почти каждой единицы аппаратуры, будь то Full HD экран, игровая приставка в гостиной или проектор и ЖК-монитор в офисе. Система мультимедийных разъёмов JUNG теперь способна гармонично объединить электронику с электроустановкой. С дизайнерскими рамками в сериях AS, A и LS Вы получаете неограниченные возможности для комбинаций различных разъёмов.

## Аудио «Тюльпан» (Cinch/RCA)

Для подключения аналоговых устройств, таких как hi-fi системы.



## Композитный видеосигнал

Для подключения аналоговых видео устройств, таких как DVD плееры, регистраторы или ресиверы.



## DVI

Интерфейс для одновременной передачи аналоговых и цифровых видеоданных, например, от DVD-плеера к телевизору.



## USB 2.0

Для подключения мобильных оконечных устройств, таких как компьютерные аксессуары или цифровые камеры.



## HDMI

Для подключения цифровых оконечных устройств в качестве интерфейса для передачи с высокой разрешающей способностью аудио- и видеоданных, например, от спутниковых ресиверов или DVD-плееров на плазменный



## VGA

Стандарт передачи аналогового изображения для связи компьютеров и ноутбуков с устройствами отображения, такие как мониторы и проекторы.



## Гнездо стерео (TRS 3,5 мм)

Для подключения мобильных устройств, таких как mp-3 плеер или мобильный телефон.



## S-Video

Для подключения аналоговых видео устройств, таких как DVD плееры, регистраторы или ресиверы.



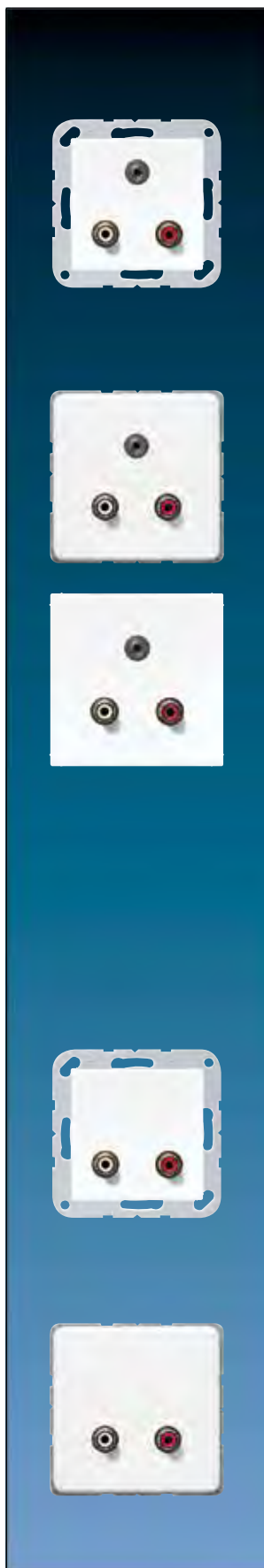

Артикул

**Аудио «Тюльпан» (Cinch/RCA) / Стереоразъём (TRS 3,5 мм)**  
(с несущей платой, монтаж только шурупами)

**для серий AS и A**

**Термопласт (ударопрочный) блестящий**

слоновая кость	MA A 1011
белый	MA A 1011 WW
чёрный	MA A 1011 SW

**Термопласт (ударопрочный) лакиров.**

алюминий	MA A 1011 AL
матовый антрацит	MA A 1011 ANM

**для серии CD**

**Термопласт (ударопрочный) блестящий**

белый	MA CD 1011 WW
-------	---------------

**для серии LS**

**Термопласт (ударопрочный) блестящий**

слоновая кость	MA LS 1011
белый	MA LS 1011 WW
светло-серый	MA LS 1011 LG
чёрный	MA LS 1011 SW

**Металлическое исполнение**

алюминий	MA AL 1011
нержавеющая сталь	MA ES 1011
антрацит (лакиров. алюминий)	MA AL 1011 AN
хром	MA GCR 1011
имитация золота	MA GO 1011

**Аудио «Тюльпан» (Cinch/RCA)**

(с несущей платой, монтаж только шурупами)

**для серий AS и A**

**Термопласт (ударопрочный) блестящий**

слоновая кость	MA A 1021
белый	MA A 1021 WW
чёрный	MA A 1021 SW

**Термопласт (ударопрочный) лакиров.**

алюминий	MA A 1021 AL
матовый антрацит	MA A 1021 ANM

**для серии CD**

**Термопласт (ударопрочный) блестящий**

белый	MA CD 1021 WW
-------	---------------

Артикул

## Аудио «Тюльпан» (Cinch/RCA)

(с несущей платой, монтаж только шурупами)

### для серии LS

#### Термопласт (ударопрочный) блестящий

слоновая кость	MA LS 1021
белый	MA LS 1021 WW
светло-серый	MA LS 1021 LG
чёрный	MA LS 1021 SW

#### Металлическое исполнение

алюминий	MA AL 1021
нержавеющая сталь	MA ES 1021
антрацит (лакиров. алюминий)	MA AL 1021 AN
хром	MA GCR 1021
имитация золота	MA GO 1021

## Аудио «Тюльпан» (Cinch/RCA) / Композитный (смешанный) видеосигнал

(с несущей платой, монтаж только шурупами)

### для серий AS и A

#### Термопласт (ударопрочный) блестящий

слоновая кость	MA A 1031
белый	MA A 1031 WW
чёрный	MA A 1031 SW

#### Термопласт (ударопрочный) лакиров.

алюминий	MA A 1031 AL
матовый антрацит	MA A 1031 ANM

### для серии CD

#### Термопласт (ударопрочный) блестящий

белый	MA CD 1031 WW
-------	---------------

### для серии LS

#### Термопласт (ударопрочный) блестящий

слоновая кость	MA LS 1031
белый	MA LS 1031 WW
светло-серый	MA LS 1031 LG
чёрный	MA LS 1031 SW

#### Металлическое исполнение

алюминий	MA AL 1031
нержавеющая сталь	MA ES 1031
антрацит (лакиров. алюминий)	MA AL 1031 AN
хром	MA GCR 1031
имитация золота	MA GO 1031



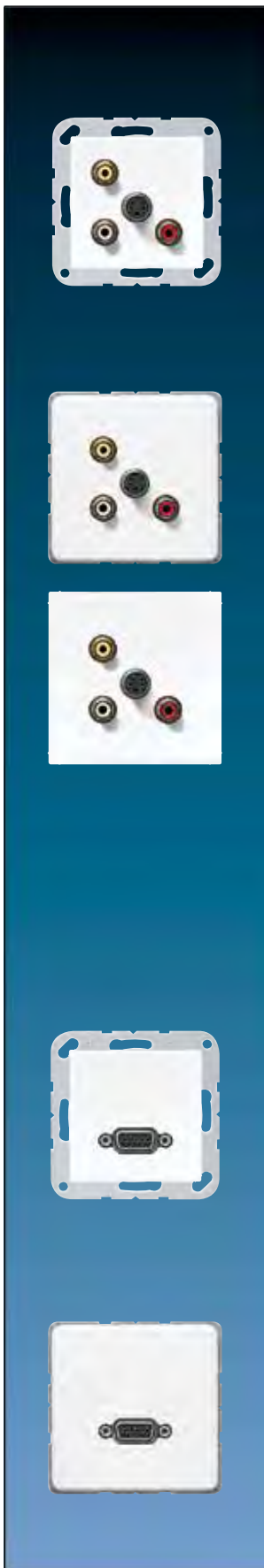

Артикул

**Аудио «Тюльпан» (Cinch/RCA) / Композитный (смешанный) видеосигнал / S-Видео**  
(с несущей платой, монтаж только шурупами)

**для серий AS и A**

**Термопласт (ударопрочный) блестящий**

слоновая кость	MA A 1051
белый	MA A 1051 WW
чёрный	MA A 1051 SW

**Термопласт (ударопрочный) лакиров.**

алюминий	MA A 1051 AL
матовый антрацит	MA A 1051 ANM

**для серии CD**

**Термопласт (ударопрочный) блестящий**

белый	MA CD 1051 WW
-------	---------------

**для серии LS**

**Термопласт (ударопрочный) блестящий**

слоновая кость	MA LS 1051
белый	MA LS 1051 WW
светло-серый	MA LS 1051 LG
чёрный	MA LS 1051 SW

**Металлическое исполнение**

алюминий	MA AL 1051
нержавеющая сталь	MA ES 1051
антрацит (лакиров. алюминий)	MA AL 1051 AN
хром	MA GCR 1051
имитация золота	MA GO 1051

**VGA**

(с несущей платой, монтаж только шурупами)

**для серий AS и A**

**Термопласт (ударопрочный) блестящий**

слоновая кость	MA A 1102
белый	MA A 1102 WW
чёрный	MA A 1102 SW

**Термопласт (ударопрочный) лакиров.**

алюминий	MA A 1102 AL
матовый антрацит	MA A 1102 ANM

**для серии CD**

**Термопласт (ударопрочный) блестящий**

белый	MA CD 1102 WW
-------	---------------



Артикул

## VGA

(с несущей платой, монтаж только шурупами)

### для серии LS

#### Термопласт (ударопрочный) блестящий

слоновая кость	MA LS 1102
белый	MA LS 1102 WW
светло-серый	MA LS 1102 LG
чёрный	MA LS 1102 SW

#### Металлическое исполнение

алюминий	MA AL 1102
нержавеющая сталь	MA ES 1102
антрацит (лакиров. алюминий)	MA AL 1102 AN
хром	MA GCR 1102
имитация золота	MA GO 1102

## HDMI

(с несущей платой, монтаж только шурупами)

Из-за различных типов проводов не допускается установка в соединительные коробки устройств.

Важно обеспечить достаточное монтажное пространство и радиус изгиба.

### для серий AS и A

#### Термопласт (ударопрочный) блестящий

слоновая кость	MA A 1112
белый	MA A 1112 WW
чёрный	MA A 1112 SW

#### Термопласт (ударопрочный) лакиров.

алюминий	MA A 1112 AL
матовый антрацит	MA A 1112 ANM

### для серии CD

#### Термопласт (ударопрочный) блестящий

белый	MA CD 1112 WW
-------	---------------

### для серии LS

#### Термопласт (ударопрочный) блестящий

слоновая кость	MA LS 1112
белый	MA LS 1112 WW
светло-серый	MA LS 1112 LG
чёрный	MA LS 1112 SW

#### Металлическое исполнение

алюминий	MA AL 1112
нержавеющая сталь	MA ES 1112
антрацит (лакиров. алюминий)	MA AL 1112 AN
хром	MA GCR 1112
имитация золота	MA GO 1112



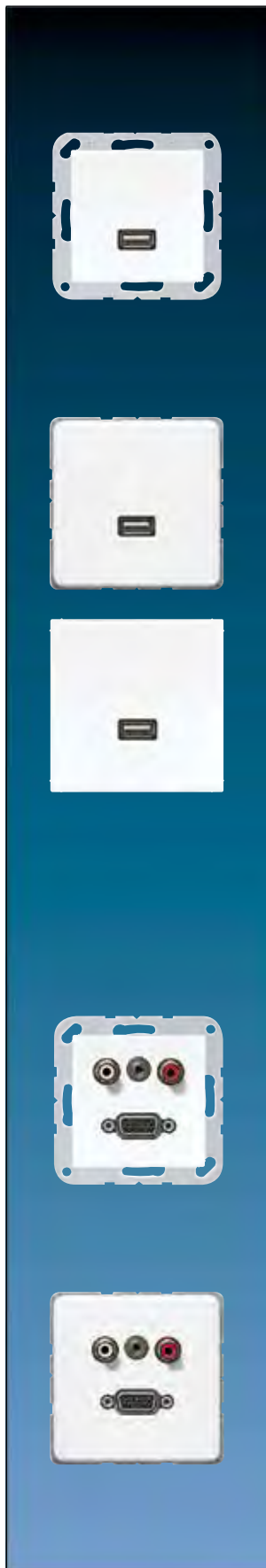

Артикул

## USB 2.0

(с несущей платой, монтаж только шурупами)

Из-за различных типов проводов не допускается установка в соединительные коробки устройств. Важно обеспечить достаточное монтажное пространство и радиус изгиба.

для серий AS и A

### Термопласт (ударопрочный) блестящий

слоновая кость	MA A 1122
белый	MA A 1122 WW
чёрный	MA A 1122 SW

### Термопласт (ударопрочный) лакиров.

алюминий	MA A 1122 AL
матовый антрацит	MA A 1122 ANM

для серии CD

### Термопласт (ударопрочный) блестящий

белый	MA CD 1122 WW
-------	---------------

для серии LS

### Термопласт (ударопрочный) блестящий

слоновая кость	MA LS 1122
белый	MA LS 1122 WW
светло-серый	MA LS 1122 LG
чёрный	MA LS 1122 SW

### Металлическое исполнение

алюминий	MA AL 1122
нержавеющая сталь	MA ES 1122
антрацит (лакиров. алюминий)	MA AL 1122 AN

## Аудио «Тюльпан» (Cinch/RCA) / Стереоразъём (TRS 3,5 мм) / VGA

(с несущей платой, монтаж только шурупами)

для серий AS и A

### Термопласт (ударопрочный) блестящий

слоновая кость	MA A 1072
белый	MA A 1072 WW
чёрный	MA A 1072 SW

### Термопласт (ударопрочный) лакиров.

алюминий	MA A 1072 AL
матовый антрацит	MA A 1072 ANM

для серии CD

### Термопласт (ударопрочный) блестящий

белый	MA CD 1072 WW
-------	---------------

Артикул

## Аудио «Тюльпан» (Cinch/RCA) / Стереоразъём (TRS 3,5 мм) / VGA

(с несущей платой, монтаж только шурупами)

### для серии LS

#### Термопласт (ударопрочный) блестящий

слоновая кость	MA LS 1072
белый	MA LS 1072 WW
светло-серый	MA LS 1072 LG
чёрный	MA LS 1072 SW

#### Металлическое исполнение

алюминий	MA AL 1072
нержавеющая сталь	MA ES 1072
антрацит (лакиров. алюминий)	MA AL 1072 AN
хром	MA GCR 1072
имитация золота	MA GO 1072

## Аудио «Тюльпан» (Cinch/RCA) / Стереоразъём (TRS 3,5 мм) / HDMI

(с несущей платой, монтаж только шурупами)

Из-за различных типов проводов не допускается установка в соединительные коробки устройств.

Важно обеспечить достаточное монтажное пространство и радиус изгиба.

### для серий AS и A

#### Термопласт (ударопрочный) блестящий

слоновая кость	MA A 1082
белый	MA A 1082 WW
чёрный	MA A 1082 SW

#### Термопласт (ударопрочный) лакиров.

алюминий	MA A 1082 AL
матовый антрацит	MA A 1082 ANM

### для серии CD

#### Термопласт (ударопрочный) блестящий

белый	MA CD 1082 WW
-------	---------------

### для серии LS

#### Термопласт (ударопрочный) блестящий

слоновая кость	MA LS 1082
белый	MA LS 1082 WW
светло-серый	MA LS 1082 LG
чёрный	MA LS 1082 SW

#### Металлическое исполнение

алюминий	MA AL 1082
нержавеющая сталь	MA ES 1082
антрацит (лакиров. алюминий)	MA AL 1082 AN
хром	MA GCR 1082
имитация золота	MA GO 1082



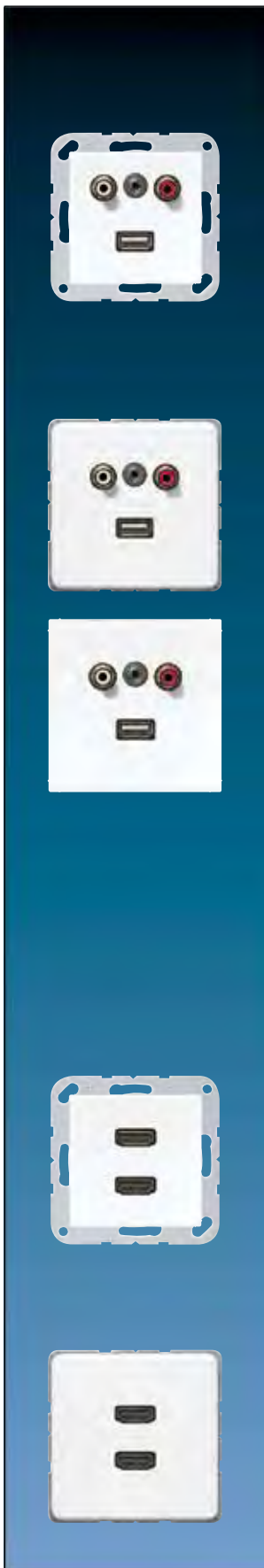

Артикул

### Аудио «Тюльпан» (Cinch/RCA) / Стереоразъём (TRS 3,5 мм) / USB 2.0

(с несущей платой, монтаж только шурупами)

Из-за различных типов проводов не допускается установка в соединительные коробки устройств. Важно обеспечить достаточное монтажное пространство и радиус изгиба.

#### для серий AS и A

##### Термопласт (ударопрочный) блестящий

слоновая кость	MA A 1092
белый	MA A 1092 WW
чёрный	MA A 1092 SW

##### Термопласт (ударопрочный) лакиров.

алюминий	MA A 1092 AL
матовый антрацит	MA A 1092 ANM

#### для серии CD

##### Термопласт (ударопрочный) блестящий

белый	MA CD 1092 WW
-------	---------------

#### для серии LS

##### Термопласт (ударопрочный) блестящий

слоновая кость	MA LS 1092
белый	MA LS 1092 WW
светло-серый	MA LS 1092 LG
чёрный	MA LS 1092 SW

##### Металлическое исполнение

алюминий	MA AL 1092
нержавеющая сталь	MA ES 1092
антрацит (лакиров. алюминий)	MA AL 1092 AN

### 2 x HDMI

(с несущей платой, монтаж только шурупами)

Из-за различных типов проводов не допускается установка в соединительные коробки устройств. Важно обеспечить достаточное монтажное пространство и радиус изгиба.

#### для серий AS и A

##### Термопласт (ударопрочный) блестящий

слоновая кость	MA A 1133
белый	MA A 1133 WW
чёрный	MA A 1133 SW

##### Термопласт (ударопрочный) лакиров.

алюминий	MA A 1133 AL
матовый антрацит	MA A 1133 ANM

#### для серии CD

##### Термопласт (ударопрочный) блестящий

белый	MA CD 1133 WW
-------	---------------

Артикул

## 2 x HDMI

(с несущей платой, монтаж только шурупами)

Из-за различных типов проводов не допускается установка в соединительные коробки устройств. Важно обеспечить достаточное монтажное пространство и радиус изгиба.

### для серии LS

#### Термопласт (ударопрочный) блестящий

слоновая кость	MA LS 1133
белый	MA LS 1133 WW
светло-серый	MA LS 1133 LG
чёрный	MA LS 1133 SW

#### Металлическое исполнение

алюминий	MA AL 1133
нержавеющая сталь	MA ES 1133
антрацит (лакиров. алюминий)	MA AL 1133 AN
хром	MA GCR 1133
имитация золота	MA GO 1133

## 2 x VGA

(с несущей платой, монтаж только шурупами)

### для серий AS и A

#### Термопласт (ударопрочный) блестящий

слоновая кость	MA A 1143
белый	MA A 1143 WW
чёрный	MA A 1143 SW

#### Термопласт (ударопрочный) лакиров.

алюминий	MA A 1143 AL
матовый антрацит	MA A 1143 ANM

### для серии CD

#### Термопласт (ударопрочный) блестящий

белый	MA CD 1143 WW
-------	---------------

### для серии LS

#### Термопласт (ударопрочный) блестящий

слоновая кость	MA LS 1143
белый	MA LS 1143 WW
светло-серый	MA LS 1143 LG
чёрный	MA LS 1143 SW

#### Металлическое исполнение

алюминий	MA AL 1143
нержавеющая сталь	MA ES 1143
антрацит (лакиров. алюминий)	MA AL 1143 AN
хром	MA GCR 1143
имитация золота	MA GO 1143



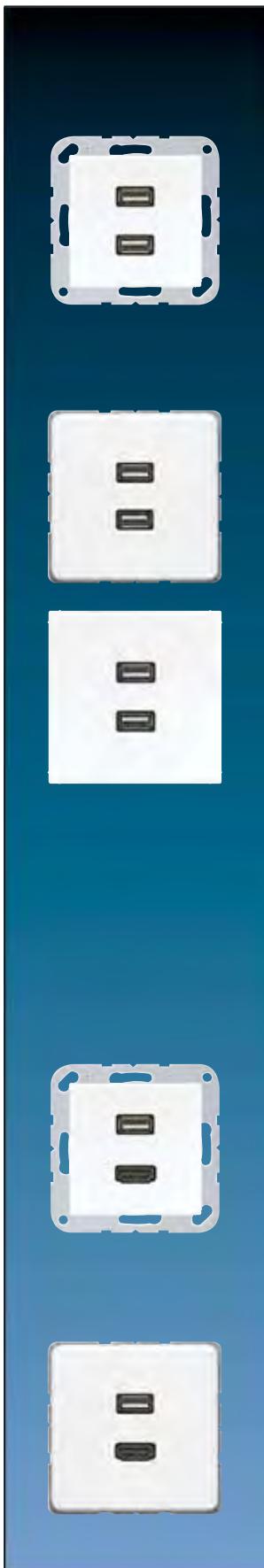

Артикул

## 2 x USB 2.0

(с несущей платой, монтаж только шурупами)

Из-за различных типов проводов не допускается установка в соединительные коробки устройств. Важно обеспечить достаточное монтажное пространство и радиус изгиба.

для серий AS и A

### Термопласт (ударопрочный) блестящий

слоновая кость	MA A 1153
белый	MA A 1153 WW
чёрный	MA A 1153 SW

### Термопласт (ударопрочный) лакиров.

алюминий	MA A 1153 AL
матовый антрацит	MA A 1153 ANM

для серии CD

### Термопласт (ударопрочный) блестящий

белый	MA CD 1153 WW
-------	---------------

для серии LS

### Термопласт (ударопрочный) блестящий

слоновая кость	MA LS 1153
белый	MA LS 1153 WW
светло-серый	MA LS 1153 LG
чёрный	MA LS 1153 SW

### Металлическое исполнение

алюминий	MA AL 1153
нержавеющая сталь	MA ES 1153
антрацит (лакиров. алюминий)	MA AL 1153 AN

## HDMI / USB 2.0

(с несущей платой, монтаж только шурупами)

Из-за различных типов проводов не допускается установка в соединительные коробки устройств. Важно обеспечить достаточное монтажное пространство и радиус изгиба.

для серий AS и A

### Термопласт (ударопрочный) блестящий

слоновая кость	MA A 1163
белый	MA A 1163 WW
чёрный	MA A 1163 SW

### Термопласт (ударопрочный) лакиров.

алюминий	MA A 1163 AL
матовый антрацит	MA A 1163 ANM

для серии CD

### Термопласт (ударопрочный) блестящий

белый	MA CD 1163 WW
-------	---------------

Артикул

## HDMI / USB 2.0

(с несущей платой, монтаж только шурупами)

Из-за различных типов проводов не допускается установка в соединительные коробки устройств. Важно обеспечить достаточное монтажное пространство и радиус изгиба.

### для серии LS

#### Термопласт (ударопрочный) блестящий

слоновая кость	MA LS 1163
белый	MA LS 1163 WW
светло-серый	MA LS 1163 LG
чёрный	MA LS 1163 SW

#### Металлическое исполнение

алюминий	MA AL 1163
нержавеющая сталь	MA ES 1163
антрацит (лакиров. алюминий)	MA AL 1163 AN

## HDMI / VGA

(с несущей платой, монтаж только шурупами)

Из-за различных типов проводов не допускается установка в соединительные коробки устройств. Важно обеспечить достаточное монтажное пространство и радиус изгиба.

### для серий AS и A

#### Термопласт (ударопрочный) блестящий

слоновая кость	MA A 1173
белый	MA A 1173 WW
чёрный	MA A 1173 SW

#### Термопласт (ударопрочный) лакиров.

алюминий	MA A 1173 AL
матовый антрацит	MA A 1173 ANM

### для серии CD

#### Термопласт (ударопрочный) блестящий

белый	MA CD 1173 WW
-------	---------------

### для серии LS

#### Термопласт (ударопрочный) блестящий

слоновая кость	MA LS 1173
белый	MA LS 1173 WW
светло-серый	MA LS 1173 LG
чёрный	MA LS 1173 SW

#### Металлическое исполнение

алюминий	MA AL 1173
нержавеющая сталь	MA ES 1173
антрацит (лакиров. алюминий)	MA AL 1173 AN
хром	MA GCR 1173
имитация золота	MA GO 1173





Артикул

### USB 2.0 / VGA

(с несущей платой, монтаж только шурупами)

Из-за различных типов проводов не допускается установка в соединительные коробки устройств. Важно обеспечить достаточное монтажное пространство и радиус изгиба.

для серий AS и A

#### Термопласт (ударопрочный) блестящий

слоновая кость	MA A 1183
белый	MA A 1183 WW
чёрный	MA A 1183 SW

#### Термопласт (ударопрочный) лакиров.

алюминий	MA A 1183 AL
матовый антрацит	MA A 1183 ANM

для серии CD

#### Термопласт (ударопрочный) блестящий

белый	MA CD 1183 WW
-------	---------------

для серии LS

#### Термопласт (ударопрочный) блестящий

слоновая кость	MA LS 1183
белый	MA LS 1183 WW
светло-серый	MA LS 1183 LG
чёрный	MA LS 1183 SW

#### Металлическое исполнение

алюминий	MA AL 1183
нержавеющая сталь	MA ES 1183
антрацит (лакиров. алюминий)	MA AL 1183 AN

### DVI

(с несущей платой, монтаж только шурупами)

Из-за различных типов проводов не допускается установка в соединительные коробки устройств. Важно обеспечить достаточное монтажное пространство и радиус изгиба.

для серий AS и A

#### Термопласт (ударопрочный) блестящий

слоновая кость	MA A 1193
белый	MA A 1193 WW
чёрный	MA A 1193 SW

#### Термопласт (ударопрочный) лакиров.

алюминий	MA A 1193 AL
матовый антрацит	MA A 1193 ANM

для серии CD

#### Термопласт (ударопрочный) блестящий

белый	MA CD 1193 WW
-------	---------------



Артикул

## DVI

(с несущей платой, монтаж только шурупами)

Из-за различных типов проводов не допускается установка в соединительные коробки устройств. Важно обеспечить достаточное монтажное пространство и радиус изгиба.

### для серии LS

#### Термопласт (ударопрочный) блестящий

слоновая кость	MA LS 1193
белый	MA LS 1193 WW
светло-серый	MA LS 1193 LG
чёрный	MA LS 1193 SW

#### Металлическое исполнение

алюминий	MA AL 1193
нержавеющая сталь	MA ES 1193
антрацит (лакиров. алюминий)	MA AL 1193 AN
хром	MA GCR 1193
имитация золота	MA GO 1193

## Несущий каркас для винтового крепления №1

(запчасть)

для мультимедиа терминалов арт.: MA .. 1011 ..

MA 1000 AD 1

## Несущий каркас для винтового крепления №2

(запчасть)

для мультимедиа терминалов арт.: MA .. 1072 .., MA .. 1082 .., MA .. 1092 ..

MA 1000 AD 2

## Несущий каркас для винтового крепления №3

(запчасть)

для мультимедиа терминалов арт.: MA .. 1102 .., MA .. 1112 .., MA .. 1122 .., MA .. 1133 .., MA .. 1143 .., MA .. 1153 .., MA .. 1163 .., MA .. 1173 .., MA .. 1183 .., MA .. 1193 ..

MA 1000 AD 3

## Несущий каркас для винтового крепления №4

(запчасть)

для мультимедиа терминалов арт.: MA .. 1021 .., MA .. 1031 .., MA .. 1051 ..

MA 1000 AD 4

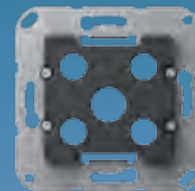
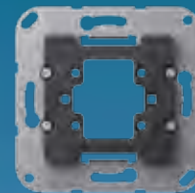
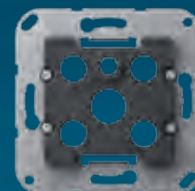
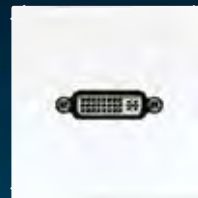

## Smart радио и Bluetooth Connect

Музыкальные решения в многообразном дизайне JUNG: Smart радио и Bluetooth Connect восхищают благодаря качеству звучания и элегантным сенсорным дисплеям. Обслуживание происходит посредством интегрированных сенсорных кнопок; Smart радио даже имеет клавиши быстрого доступа. Bluetooth Connect через аудиовыход может быть связан со Smart радио или с внешним усилителем. Smart радио предоставляет возможность связываться через дополнительный аппарат с освещением комнаты.



Через элегантный сенсорный дисплей со стеклянной передней панелью в чёрном или белом цвете происходит интуитивное управление посредством сенсорных кнопок.



Для цветных стеклянных рамок серии Acreation предлагаются на выбор чёрный или белый дисплей Smart радио. Само собой, можно отлично комбинировать все остальные рамки серии А.

Артикул

## Смарт радио

для монтажа в однопостовую или многопостовую рамку или в накладную коробку

### Назначение

- Установка в монтажной коробке согласно DIN EN 49073 (рекомендация: глубокая коробка)
- Прием УКВ в частотном диапазоне 87,5 МГц ... 108 МГц

### Характеристики

- УКВ-радио с дисплеем и сенсорными клавишами
- Настоящее стекло передней панели
- Стереоприём
- Соединительные клеммы для 2-х динамиков
- Переключение стерео/моно
- Простое управление
- Встроенная УКВ-антенна
- Хороший прием сигнала
- Поиск станций автоматически и вручную
- Запоминание 8 избранных станций (сохраняются при сбое питания)
- Включение последней выбранной станции
- Включение на последней настроенной громкости
- Демонстрация информации радиостанции, даты, времени и настроек
- Актуализация времени через RDS
- Регулируемая яркость дисплея
- Ночной режим
- В режиме ожидания подсветка символов постепенно ослабевает (эффект исчезновения)
- Функция будильника
- Спящий режим
- Включение и выключение через спутники
- AUX-вход для воспроизведения внешних источников
- Опциональная внешняя кабельная антенна арт.: RAD-ANT

### Возможность расширения спутниковыми устройствами

Через спутниковые устройства радио может включаться совместно с освещением.

### Технические характеристики

Номинальное напряжение:	AC 230 /240 В ~, 50/60 Гц
Подключение:	винтовой зажим
Винтовые зажимы для:	1 x 2,5 мм <sup>2</sup> или 1 x 1,5 мм <sup>2</sup>
Диапазон температур:	0 ... +50 °C
Атмосферная влажность:	15 ... 90 % (без конденсата)
Частотный диапазон:	87,5 ... 108 МГц
Соединительный провод отдельного динамика:	динамик – двухжильный провод H03VH-H, 2 x 0,75 мм альтернатива: J-Y(St)Y 2 x 2 x 0,6 мм
Длина соединительного провода:	макс. 5 м

## Смарт радио

### для серий AS и A

белый	RAD A 508 WW
чёрный	RAD A 508 SW

### для серии CD

белый	RAD CD 508 WW
чёрный	RAD CD 508 SW

### для серии LS

белый	RAD LS 908 WW
чёрный	RAD LS 908 SW

### Внешняя кабельная антенна

для подключения смарт радио арт.: RAD ..

	RAD-ANT
--	---------



# Smart радио и Bluetooth Connect

Артикул

## Bluetooth Connect

### Назначение

- Воспроизведение и управление музыкой на мобильных устройствах через Bluetooth
- Монтаж в монтажную коробку в соответствии с DIN EN 49073, глубокая коробка

### Характеристики

- Фронтальная панель из настоящего стекла
- 8 сенсорных кнопок (воспроизведение, пауза, перемотка вперед / назад, громкость, источник звука, режим ожидания / сброс)
- Стерео воспроизведение
- Соединительные клеммы для двух динамиков
- Стерео / моно переключение
- Простое управление
- Интегрированный усилитель
- Линейный выход (AUX) для подключения внешних усилителей или JUNG смарт-радио (арт.: RAD ..)
- Сохранение до 6 аудио источников
- Включение последнего использованного аудио источника
- Включение на последнем сохранённом уровне громкости
- Спутниковый вход

### Технические характеристики

Номинальное напряжение:	AC 230 /240 В ~, 50/60 Гц
Подключение:	винтовой зажим
Винтовые зажимы для:	1 x 2,5 мм <sup>2</sup> или 1 x 1,5 мм <sup>2</sup>
Потребляемая мощность в режиме ожидания:	0,37 Вт
Мощность, потребляемая в работе:	< 4 Вт
Диапазон температур:	0 ... +50 °C
Атмосферная влажность:	15 ... 90 % (без конденсата)
Bluetooth:	A2DP, AVRCP
Соединительный провод отдельного динамика:	динамик – двухжильный провод H03VN-H, 2 x 0,75 мм альтернатива: J-Y(St)Y 2 x 2 x 0,6 мм
Длина соединительного провода:	макс. 5 м

## Bluetooth Connect

### для серий AS и A

белый	<b>BTC A 508 WW</b>
чёрный	<b>BTC A 508 SW</b>

### для серии CD

белый	<b>BTC CD 508 WW</b>
чёрный	<b>BTC CD 508 SW</b>

### для серии LS

белый	<b>BTC LS 908 WW</b>
чёрный	<b>BTC LS 908 SW</b>



BTC A 508 WW



BTC CD 508 WW



BTC LS 908 WW

Артикул

**Модуль динамика**

для подключения smart радио арт.: RAD ..  
для подключения Bluetooth Connect арт.: BTC ..  
высококачественный звук благодаря отличным динамикам  
в корпусе, отражающем басы

**Технические характеристики**

Номинальная мощность:	около 2,5 Вт
Импеданс:	4 Ом
Частотный диапазон:	120 ... 15000 Гц (-10 дБ)
Относительная влажность:	макс. 95 %
Температура хранения/транспортировки:	-25 ... +60 °С
Подключение:	винтовой зажим
Винтовые зажимы для:	1,5 мм <sup>2</sup>

**Модуль динамика****для серий AS и A****Термопласт (ударопрочный) блестящий**

слоновая кость	LSM A 4
белый	LSM A 4 WW
чёрный	LSM A 4 SW

**Термопласт (ударопрочный) лакиров.**

алюминий	LSM A 4 AL
цвет шампанского	LSM A 4 CH
цвет мокко	LSM A 4 MO
матовый антрацит	LSM A 4 ANM

**для серии CD****Термопласт (ударопрочный) блестящий**

слоновая кость	LSM CD 4
белый	LSM CD 4 WW
серый	LSM CD 4 GR
светло-серый	LSM CD 4 LG
чёрный	LSM CD 4 SW

**для серии LS****Термопласт (ударопрочный) блестящий**

слоновая кость	LSM LS 4
белый	LSM LS 4 WW
светло-серый	LSM LS 4 LG
чёрный	LSM LS 4 SW

**Металлическое исполнение**

алюминий	LSM AL 4
нержавеющая сталь	LSM ES 4
антрацит (лакиров. алюминий)	LSM AL 4 AN
dark (лакиров. алюминий)	LSM AL 4 D

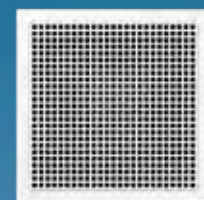
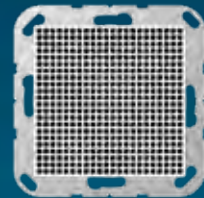

# Smart радио и Bluetooth Connect



RAD A 528 WW

RAD CD 528 WW

		Артикул
<b>Смарт радио – стерео</b>		
с двумя динамиками		
<b>для серий AS и A</b>		
<b>с белым дисплеем</b>		
динамик белый		RAD A 528 WW
<b>с чёрным дисплеем</b>		
динамик чёрный		RAD A 528 SW
динамик алюминий		RAD A 528 AL
динамик цвет шампанского		RAD A 528 CH
динамик цвет мокко		RAD A 528 MO
динамик матовый антрацит		RAD A 528 ANM

<b>для серии CD</b>		
<b>с белым дисплеем</b>		
динамик белый		RAD CD 528 WW
<b>с чёрным дисплеем</b>		
динамик чёрный		RAD CD 528 SW

<b>для серии LS</b>		
<b>с белым дисплеем</b>		
динамик белый		RAD LS 928 WW
<b>с чёрным дисплеем</b>		
динамик чёрный		RAD LS 928 SW
динамик алюминий		RAD AL 2928
динамик нержавеющая сталь		RAD ES 2928
динамик антрацит (лакиров. алюминий)		RAD AL 2928 AN
динамик dark (лакиров. алюминий)		RAD AL 2928 D

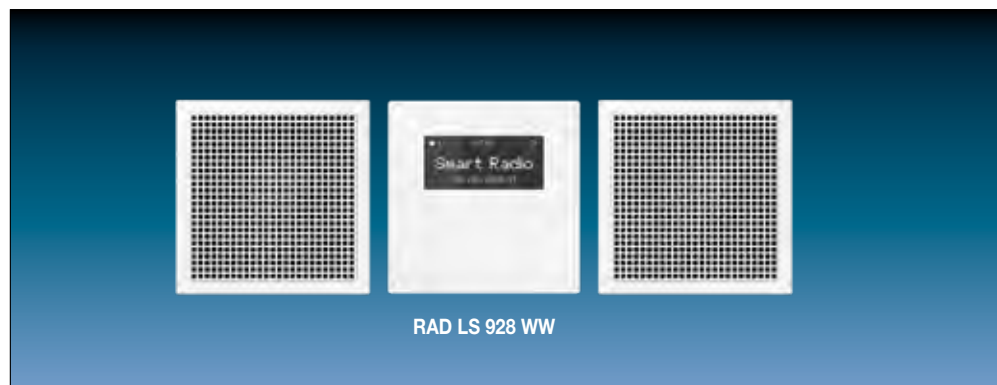

RAD LS 928 WW

Артикул

## Bluetooth Connect – stereo set

с двумя динамиками

для серий AS и A

с белым дисплеем

динамик белый

BTC A 528 WW

с чёрным дисплеем

динамик чёрный

BTC A 528 SW

динамик алюминий

BTC A 528 AL

динамик цвет шампанского

BTC A 528 CH

динамик цвет мокко

BTC A 528 MO

динамик матовый антрацит

BTC A 528 ANM

для серии CD

с белым дисплеем

динамик белый

BTC CD 528 WW

с чёрным дисплеем

динамик чёрный

BTC CD 528 SW

для серии LS

с белым дисплеем

динамик белый

BTC LS 928 WW

с чёрным дисплеем

динамик чёрный

BTC LS 928 SW

динамик алюминий

BTC AL 2928

динамик нержавеющая сталь

BTC ES 2928

динамик антрацит (лакиров. алюминий)

BTC AL 2928 AN

динамик dark (лакиров. алюминий)

BTC AL 2928 D

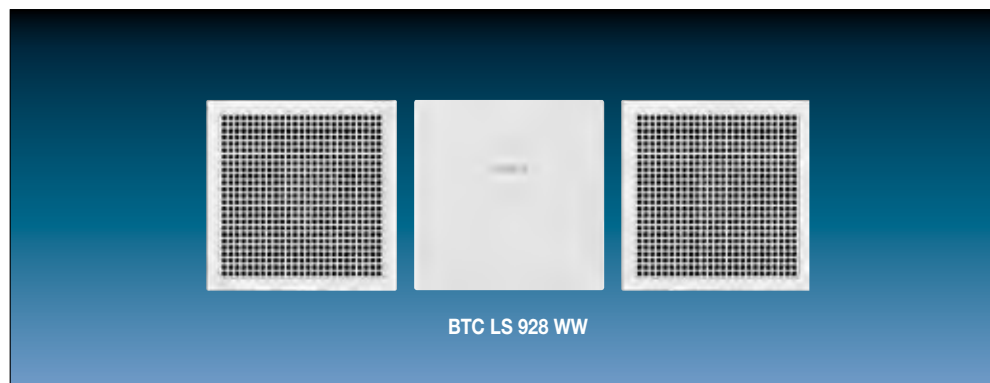



## USB зарядное устройство

Мобильный телефон, цифровая камера или MP3 плеер: USB зарядное устройство в дизайне JUNG подходит для зарядки всех мобильных устройств через USB порт. До двух мобильных устройств могут быть подключены параллельно и процесс зарядки начинается автоматически. Зарядное устройство может быть легко установлено в стандартную монтажную коробку.



Подходящие к остальной электроустановке, USB зарядные устройства доступны в дизайне JUNG программ AS, A, CD, LS и SL.



Артикул

## USB зарядное устройство

(крепление винтами, без крепёжных лапок)

2 USB порта типа A

для зарядки и питания различных устройств

чёрный	USB 21-2
белый	USB 21-2 WW

### Технические характеристики

Входное напряжение:	AC 100 ... 240 В ~, 50/60 Гц
Выходное напряжение:	5 В DC
Выходной ток:	2 x 1050 мА или 1 x 2100 мА защита от перегрузки

Потребляемая мощность в режиме

ожидания при  $U_{in} = 230$  В AC:

$\leq 0,15$  Вт

Подключение:

винтовой зажим

Винтовые зажимы для:

1 x 2,5 мм<sup>2</sup> или 2 x 1,5 мм<sup>2</sup>

### Крышка

для USB зарядного устройства арт.: USB 21-2, USB 21-2 WW

для серии AS и серии A

**Блестящий дуропласт (устойчив к механическим повреждениям)**

слоновая кость	P	A 569 PLT
белый	P	A 569 PLT WW
чёрный		A 569 PLT SW

**Дуропласт лакиров.**

алюминий	P L	A 569 PLT AL
цвет шампанского	P	A 569 PLT CH
цвет мокко		A 569 PLT MO

**Термопласт (ударопрочный) блестящий**

слоновая кость	L	A 569 BFPLT
белый	L	A 569 BFPLT WW
чёрный	L	A 569 BFPLT SW

**Термопласт (ударопрочный) лакиров.**

матовый антрацит	L	A 569 BFPLT ANM
------------------	---	-----------------

для серии CD

**Термопласт (ударопрочный) блестящий**

слоновая кость	L	569 T
белый	L	CD 569 T WW
коричневый		CD 569 T BR
серый	L	CD 569 T GR
светло-серый	L	CD 569 T LG
чёрный	L	CD 569 T SW

**Металлическое исполнение (анодированный алюминий)**

золотая бронза	L	CD 569 T GB
платина	L	CD 569 T PT

с полем для надписи 6 x 37 мм

**Термопласт (ударопрочный) блестящий**

слоновая кость	L	569 TNA
белый	L	CD 569 TNA WW





Артикул

**Крышка**  
для USB зарядного устройства арт.: USB 21-2, USB 21-2 WW

**для серии SL**

белый	SL 569 T WW
золотая бронза	SL 569 T GB
чёрный	SL 569 T SW

**для серии LS**

**Термопласт (ударопрочный) блестящий**

слоновая кость	LS 969 T
белый	LS 969 T WW
светло-серый	LS 969 T LG
чёрный	LS 969 T SW

**Металлическое исполнение**

алюминий	AL 2969 T
нержавеющая сталь	ES 2969 T
антрацит (лакиров. алюминий)	AL 2969 T AN
dark (лакиров. алюминий)	AL 2969 T D
хром	GCR 2969 T
латунь Classic	ME 2969 T C
латунь Antik	ME 2969 T AT

**с полем для надписи 12 x 55 мм**

**Металлическое исполнение**

алюминий	AL 2969 T NA
нержавеющая сталь	ES 2969 T NA
антрацит (лакиров. алюминий)	AL 2969 T NA AN
dark (лакиров. алюминий)	AL 2969 T NA D
хром	GCR 2969 T NA
латунь Classic	ME 2969 T NA C
латунь Antik	ME 2969 T NA AT



# EnOcean настенный радиопередатчик

С безбатарейным настенным радиопередатчиком без внешнего блока питания вы передаёте команды переключения, диммирования и управления жалюзи на радиопередатчики из системы EnOcean. Он генерирует энергию передачи от механического давления при нажатии.



Без кабелей, без батареек: простая установка EnOcean настенного радиопередатчика с помощью клейкой плёнки прямо на основание, такое как стекло, камень и дерево. Альтернативно, он может быть также смонтирован на существующие коробки для скрытого монтажа с помощью удерживающей пластины. Благодаря гибкой установке передатчика, также возможно простое планирование сложных систем.

Передатчики JUNG EnOcean совместимы со всеми EnOcean приёмниками (логотип компонента EnOcean) – независимо от производителя.

#### Технология EnOcean

Идея, которая привела к этой инновационной технологии, основана на очень простом наблюдении. Там, где датчики делают замер, уровень энергии изменяется. Нажатие кнопки, изменение температуры или яркости – в этих процессах достаточно энергии для передачи беспроводных сигналов на расстояние до 300 метров. Радио технология, которая передает сигналы с показаниями и переключениями без батареи, состоит, по существу, из двух компонентов: во-первых, локально доступная энергия преобразуется в электрическую энергию (сбор энергии). Затем электроника со сверхнизкой мощностью подготавливает данные и посылает короткие радиосигналы на специальный приемный блок. Беспроводной протокол оптимизирован для передачи информации при крайне низком потреблении энергии с максимальной безопасностью. EnOcean передает радиосигнал с частотой 868 МГц.

#### Преимущества

- Гибкость: отсутствие кабеля, простой монтаж и демонтаж, например, установка переключателей на стекле, камне, дереве и мебели
- Простое планирование сложных и гибких систем: оптимальное размещение датчика даже при изменении условий использования
- Экономия затрат на монтаж, техническое обслуживание, ремонт и использование энергии
- Экологически чистый: гораздо меньше материала кабеля (меди, листов и т.д.)
- Увеличенная пожаробезопасность
- Последующая установка беспроводных датчиков в зданиях, включённых в список охраняемых.
- Функциональная совместимость: непосредственная комбинация изделий различных производителей для широких возможностей по выбору применений
- Масштабируемость системы здания обеспечивает устойчивую конструкцию здания
- Экономия времени: ускоренное планирование, быстрая установка, интеграция, конфигурация
- Беспроводные датчики, не требующие обслуживания: нет батарей и, соответственно, их замены и утилизации
- Малый уровень шума, грязи и пыли при установке

#### Серии AS и A

##### Радиопередатчик EnOcean

###### Термопласт (ударопрочный) блестящий

слоновая кость	2 канала	ENO A 590
белый	2 канала	ENO A 590 WW
чёрный	2 канала	ENO A 590 SW

###### Термопласт (ударопрочный) лакиров.

алюминий	2 канала	ENO A 590 AL
матовый антрацит	2 канала	ENO A 590 ANM

##### Радиопередатчик EnOcean с символами 0 I

###### Термопласт (ударопрочный) блестящий

слоновая кость	2 канала	ENO A 590-01
белый	2 канала	ENO A 590-01 WW
чёрный	2 канала	ENO A 590-01 SW

###### Термопласт (ударопрочный) лакиров.

алюминий	2 канала	ENO A 590-01 AL
матовый антрацит	2 канала	ENO A 590-01 ANM

##### Радиопередатчик EnOcean с символами ▲▼

###### Термопласт (ударопрочный) блестящий

слоновая кость	2 канала	ENO A 590 P
белый	2 канала	ENO A 590 P WW
чёрный	2 канала	ENO A 590 P SW

###### Термопласт (ударопрочный) лакиров.

алюминий	2 канала	ENO A 590 P AL
матовый антрацит	2 канала	ENO A 590 P ANM



Артикул

## Серии AS и A

### Радиопередатчик EnOcean

#### Термопласт (ударопрочный) блестящий

слоновая кость	4 канала	ENO A 595
белый	4 канала	ENO A 595 WW
чёрный	4 канала	ENO A 595 SW

#### Термопласт (ударопрочный) лакиров.

алюминий	4 канала	ENO A 595 AL
матовый антрацит	4 канала	ENO A 595 ANM

### Радиопередатчик EnOcean с символами 0 I

#### Термопласт (ударопрочный) блестящий

слоновая кость	4 канала	ENO A 595-01
белый	4 канала	ENO A 595-01 WW
чёрный	4 канала	ENO A 595-01 SW

#### Термопласт (ударопрочный) лакиров.

алюминий	4 канала	ENO A 595-01 AL
матовый антрацит	4 канала	ENO A 595-01 ANM

### Радиопередатчик EnOcean с символами ▲▼

#### Термопласт (ударопрочный) блестящий

слоновая кость	4 канала	ENO A 595 MP
белый	4 канала	ENO A 595 MP WW
чёрный	4 канала	ENO A 595 MP SW

#### Термопласт (ударопрочный) лакиров.

алюминий	4 канала	ENO A 595 MP AL
матовый антрацит	4 канала	ENO A 595 MP ANM

### Радиопередатчик EnOcean с символами 0 I и ▲▼

#### Термопласт (ударопрочный) блестящий

слоновая кость	4 канала	ENO A 595 P01
белый	4 канала	ENO A 595 P01 WW
чёрный	4 канала	ENO A 595 P01 SW

#### Термопласт (ударопрочный) лакиров.

алюминий	4 канала	ENO A 595 P01 AL
матовый антрацит	4 канала	ENO A 595 P01 ANM

## Серия LS

### Радиопередатчик EnOcean

#### Термопласт (ударопрочный) блестящий

слоновая кость	2 канала	ENO LS 990
белый	2 канала	ENO LS 990 WW
светло-серый	2 канала	ENO LS 990 LG
чёрный	2 канала	ENO LS 990 SW

#### Металлическое исполнение

алюминий (лакиров.)	2 канала	ENO AL 2990-L
нержавеющая сталь (лакиров.)	2 канала	ENO ES 2990-L



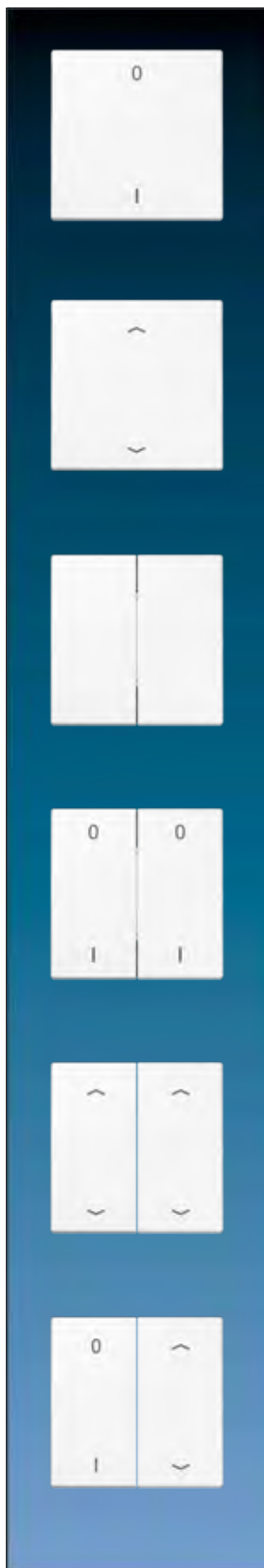

Артикул

**Радиопередатчик EnOcean с символами 0 I****Термопласт (ударопрочный) блестящий**

слоновая кость	2 канала	ENO LS 990-01
белый	2 канала	ENO LS 990-01 WW
светло-серый	2 канала	ENO LS 990-01 LG
чёрный	2 канала	ENO LS 990-01 SW

**Металлическое исполнение**

алюминий (лакиров.)	2 канала	ENO AL 2990-01-L
нержавеющая сталь (лакиров.)	2 канала	ENO ES 2990-01-L

**Радиопередатчик EnOcean с символами ▲▼****Термопласт (ударопрочный) блестящий**

слоновая кость	2 канала	ENO LS 990 P
белый	2 канала	ENO LS 990 P WW
светло-серый	2 канала	ENO LS 990 P LG
чёрный	2 канала	ENO LS 990 P SW

**Металлическое исполнение**

алюминий (лакиров.)	2 канала	ENO AL 2990 P-L
нержавеющая сталь (лакиров.)	2 канала	ENO ES 2990 P-L

**Радиопередатчик EnOcean****Термопласт (ударопрочный) блестящий**

слоновая кость	4 канала	ENO LS 995
белый	4 канала	ENO LS 995 WW
светло-серый	4 канала	ENO LS 995 LG
чёрный	4 канала	ENO LS 995 SW

**Металлическое исполнение**

алюминий (лакиров.)	4 канала	ENO AL 2995-L
нержавеющая сталь (лакиров.)	4 канала	ENO ES 2995-L

**Радиопередатчик EnOcean с символами 0 I****Термопласт (ударопрочный) блестящий**

слоновая кость	4 канала	ENO LS 995-01
белый	4 канала	ENO LS 995-01 WW
светло-серый	4 канала	ENO LS 995-01 LG
чёрный	4 канала	ENO LS 995-01 SW

**Металлическое исполнение**

алюминий (лакиров.)	4 канала	ENO AL 2995-01-L
нержавеющая сталь (лакиров.)	4 канала	ENO ES 2995-01-L

**Радиопередатчик EnOcean с символами ▲▼****Термопласт (ударопрочный) блестящий**

слоновая кость	4 канала	ENO LS 995 MP
белый	4 канала	ENO LS 995 MP WW
светло-серый	4 канала	ENO LS 995 MP LG
чёрный	4 канала	ENO LS 995 MP SW

**Металлическое исполнение**

алюминий (лакиров.)	4 канала	ENO AL 2995 MP-L
нержавеющая сталь (лакиров.)	4 канала	ENO ES 2995 MP-L

**Радиопередатчик EnOcean с символами 0 I и ▲▼****Термопласт (ударопрочный) блестящий**

слоновая кость	4 канала	ENO LS 995 P01
белый	4 канала	ENO LS 995 P01 WW
светло-серый	4 канала	ENO LS 995 P01 LG
чёрный	4 канала	ENO LS 995 P01 SW

**Металлическое исполнение**

алюминий (лакиров.)	4 канала	ENO AL 2995 P01-L
нержавеющая сталь (лакиров.)	4 канала	ENO ES 2995 P01-L

# Обновлённое многообразие домофонных систем

Элегантные видео и аудио внутренние устройства JUNG в дизайне выключателей предлагают многообразие формы и содержания. Технически они отлично совместимы с вызывными устройствами Siedle.

**SIEDLE** Systemtechnik  
In-Home





Высокая функциональность и простая эксплуатация – за это отвечают видео внутренние устройства. За один взгляд узнать, кто стоит перед дверью: за это отвечает цветной TFT-экран с диагональю картинки 2,7” (70 мм).



Аудио внутренние устройства предоставляют многообразие функций и комфорт. Оптимальное качество речи достигается применением высококачественных деталей.



Компактные аудио внутренние устройства со стандартным накладным монтажом позволяют комбинации с различными дизайнерскими рамками.





# Система домофони

Новый JUNG Smart-Control 7" подключается через Siedle Smart Gateway к видео устройству для домофони. Понятная, структурированная оболочка делает возможным простое, комфортное управление – и большая, ясная индикация служит ещё большей безопасности с одного взгляда.

Артикул

## Внутренняя аудио панель Стандарт

### Характеристики

- Звонок, разговор, открывание двери, освещение, поэтажный звонок, функция переключения/управления и внутренняя коммуникация
- 2-проводная инсталляция с защитой от неправильной полярности (J-Y(St)Y 2 x 2 x 0,8)
- Клавиша начала разговора с зелёной LED-лампой для демонстрации текущего состояния
- Клавишу отключения освещения и завершения разговора можно свободно конфигурировать. Функции клавиш можно упорядочить без дополнительной инсталляции, например, для внутренней телефонии, для реализации функций переключения/управления в сочетании с шинным модулем переключения Siedle BSM/BSE 650-.. или целевого выбора дверных динамиков.
- При помощи BPS возможно программирование функции переключения на клавише открывания двери (в сочетании с шинным модулем переключения Siedle BSM/BSE 650-..).
- Встроенная защита от прослушивания
- Параллельное переключение (одновременный вызов) возможно с максимум 4 аудио модулей или аудио панелей (с появлением 3-го устройства для программирования требуется Siedle BPS).
- Включение двери: голосовая связь возможна и без звонка в дверь
- Подключение для Siedle In-Home-Bus
- Подключение для клавиши поэтажного вызова
- Генератор вызова с 11 мелодиями, включая гонг
- 5 уровней громкости мелодии вызова, до 83дБ (A)
- 5 уровней громкости разговора
- Ручное программирование, Plug+Play и с помощью Siedle Bus-ПО для программирования (BPS), с помощью системного мануала Siedle
- Внутренняя панель с функцией разговора
- Демонстрация текущего состояния во время голосового соединения
- Завершение вызова с демонстрацией текущего состояния
- Разделение вызова на поэтажный, 2 дверных вызова и внутренний вызов
- Функция открытия двери/освещения в любое время доступно через шинное соединение
- 3 LED-лампы для демонстрации состояния (например, открытая дверь) без дополнительных проводов
- Сообщение об эксплуатационной готовности по LED
- Оптическая визуализация вызова посредством мигания LED на клавише разговора



SI 4 A WW



SI 46074 AD KIT



SI 4 AD WW

## Внутренняя аудио панель Стандарт

компактное AP-исполнение

### Термопласт (ударопрочный) блестящий

слоновая кость

SI 4 A W

белый

SI 4 A WW

### Термопласт (ударопрочный) лакиров.

алюминий

SI 4 A AL

- Размер (Ш x В x Г): 58 x 129 x 21,5 мм

## Комплект для переоборудования

для внутренней аудио панели Стандарт  
для монтажа 2-5 постовых рамок серий AS и A

SI 46074 AD KIT

## Внутренняя аудио панель Дизайн Стандарт для серий AS и A

для накладного монтажа  
комбинируется 2-5 кратными рамками

### Термопласт (ударопрочный) блестящий

слоновая кость

SI 4 AD W

белый

SI 4 AD WW

### Термопласт (ударопрочный) лакиров.

алюминий

SI 4 AD AL

Артикул

## Внутренняя аудио панель

включая набор накладок и пластины для надписи без рамки

Модули внутренней панели комбинируются с многопостовыми рамками (горизонтальными или вертикальными). Возможен монтаж в несколько отдельных рамок или в накладную коробку.

### Характеристики

- Звонок, разговор, открывание двери, освещение, поэтажный звонок, функция переключения/управления и внутренняя коммуникация
- 2-проводная инсталляция с защитой от неправильной полярности (J-Y(St)Y 2 x 2 x 0,8)
- Клавиша начала разговора с зелёной LED-лампой для демонстрации текущего состояния
- Клавишу отключения освещения и завершения разговора можно свободно конфигурировать. Функции клавиш можно упорядочить без дополнительной инсталляции, например, для внутренней телефонии, для реализации функций переключения/управления в сочетании с шинным модулем переключения Siedle BSM/BSE 650-.. или целевого выбора дверных динамиков.
- При помощи BPS возможно программирование функции переключения на клавише открывания двери (в сочетании с шинным модулем переключения Siedle BSM/BSE 650-..).
- Встроенная защита от прослушивания
- Параллельное переключение (одновременный вызов) возможно с максимум 4 аудио модулей или аудио панелей (с появлением 3-го устройства для программирования требуется Siedle BPS).
- Включение двери: голосовая связь возможна и без звонка в дверь
- Высококачественный звук и большой динамик
- Электрет-конденсаторный микрофон
- Подключение для Siedle In-Home-Bus
- Подключение для клавиши поэтажного вызова
- Генератор вызова с 11 мелодиями, включая гонг
- 5 уровней громкости мелодии вызова, до 92 дБ (A)
- 5 уровней громкости разговора
- Ручное программирование, Plug+Play и с помощью Siedle Bus-ПО для программирования (BPS), с помощью системного мануала Siedle
- Внутренняя панель с функцией разговора
- Демонстрация текущего состояния во время голосового соединения
- Завершение вызова с демонстрацией текущего состояния
- Разделение вызова на поэтажный, 2 дверных вызова и внутренний вызов
- Функция открытия двери/освещения в любое время доступно через шинное соединение
- Прием дверного звонка
- Возможность создания групп дверных звонков. Каждая внутренняя панель может относиться к 4 группам на одной стренге.
- Интерком-функции: переадресация вызова – внутренний звонок группе – автоматическое подключение к разговору при внутреннем вызове – дверной контакт
- 5 LED-ламп для демонстрации состояния (например, открытая дверь) без дополнительных проводов
- Сообщение об эксплуатационной готовности по LED
- Оптическая визуализация вызова посредством мигания LED на клавише разговора
- Поле для надписи
- Включая пластины для надписи (с символами) для аудио и видео
- Включая кабель для подключения аудио (красный, 220 мм)

## Внутренняя аудио панель

для серий AS и A

### Термопласт (ударопрочный) блестящий

слоновая кость	SI AI A 6 W
белый	SI AI A 6 WW
чёрный	SI AI A 6 SW

### Термопласт (ударопрочный) лакиров.

алюминий	SI AI A 6 AL
цвет шампанского	SI AI A 6 CH
цвет мокко	SI AI A 6 MO
матовый антрацит	SI AI A 6 ANM

## для серии CD

### Термопласт (ударопрочный) блестящий

слоновая кость	SI AI CD 6 W
белый	SI AI CD 6 WW

## для серии LS

### Термопласт (ударопрочный) блестящий

слоновая кость	SI AI LS 6 W
белый	SI AI LS 6 WW
светло-серый	SI AI LS 6 LG
чёрный	SI AI LS 6 SW

### Металлическое исполнение

алюминий	SI AI AL 6
нержавеющая сталь	SI AI ES 6
антрацит (лакиров. алюминий)	SI AI AL 6 AN
dark (лакиров. алюминий)	SI AI AL 6 D



### Внутренняя видео панель

включая набор накладок и пластины для надписи без рамки

Модули внутренней панели комбинируются с многопостовыми рамками (горизонтальными или вертикальными). Возможен монтаж в несколько отдельных рамок или в накладную коробку.

Для работы внутренней видео панели требуется дополнительный источник питания. Рекомендуется: VNG 602 от Siedle (см. Siedle руководство по планированию).

### Характеристики

- Цветной TFT-монитор
- Размеры экрана: 55 мм (2,2") для серии А и 70 мм (2,7") для серий CD и LS
- 320 x 240 Пикселей
- Настройка яркости и цвета
- Включая кабель для подключения видео (чёрный, 220 мм)
- Звонок, разговор, открывание двери, освещение, поэтажный звонок, функция переключения/управления и внутренняя коммуникация
- 2-проводная инсталляция с защитой от неправильной полярности (J-Y(St)Y 2 x 2 x 0,8)
- Включение изображения
- Клавиша начала разговора с зелёной LED-лампой для демонстрации текущего состояния
- Клавишу освещения, завершения разговора, включения изображения и клавишу избранного можно свободно конфигурировать. Функции клавиш можно упорядочить без дополнительной инсталляции, например, для внутренней телефонии, для реализации функций переключения/управления в сочетании с шинным модулем переключения Siedle BSM/BSE 650-.. или целевого выбора дверных динамиков / камер.
- При помощи BPS возможно программирование функции переключения на клавише открывания двери (в сочетании с шинным модулем переключения Siedle BSM/BSE 650-..).
- Встроенная защита от прослушивания и просмотра
- Параллельное переключение (одновременный вызов) возможно с максимум 16 видео модулей (с появлением 3-го устройства для программирования требуется Siedle BPS).
- Включение двери: голосовая связь возможна и без звонка в дверь
- Высококачественный звук и большой динамик
- Электрет-конденсаторный микрофон
- Подключение для Siedle In-Home-Bus
- Подключение для клавиши поэтажного вызова
- Генератор вызова с 11 мелодиями, включая гонг
- 5 уровней громкости мелодии вызова, до 92 дБ (А)
- 5 уровней громкости разговора
- Ручное программирование, Plug+Play и с помощью Siedle Bus-ПО для программирования (BPS), с помощью системного мануала Siedle
- Внутренняя панель с функцией разговора
- Демонстрация текущего состояния во время голосового соединения
- Завершение вызова с демонстрацией текущего состояния
- Разделение вызова на поэтажный, 2 дверных вызова и внутренний вызов
- Функция открытия двери/освещения в любое время доступно через шинное соединение
- Прием дверного звонка
- Возможность создания групп дверных звонков. Каждая внутренняя панель может относиться к 4 группам на одной стренге.
- Интерком-функции:
  - переадресация вызова
  - внутренний звонок группе
  - передача сообщений нескольким абонента
  - автоматическое подключение к разговору при внутреннем вызове
  - дверной контакт
- Подключение для дополнительного питания (требуется при использовании видеомодуля, подсветки поля для надписи в Универсальном кнопочном модуле и при подключении второго кнопочного модуля).

Артикул

**Внутренняя видео панель 2,2"**

для серий AS и A

**Термопласт (ударопрочный) блестящий**

слоновая кость

SI VI A 622 W

белый

SI VI A 622 WW

чёрный

SI VI A 622 SW

**Термопласт (ударопрочный) лакиров.**

алюминий

SI VI A 622 AL

цвет шампанского

SI VI A 622 CH

цвет мокко

SI VI A 622 MO

матовый антрацит

SI VI A 622 ANM

**Внутренняя видео панель 2,7"**

для серии CD

**Термопласт (ударопрочный) блестящий**

слоновая кость

SI VI CD 627 W

белый

SI VI CD 627 WW

**Внутренняя видео панель 2,7"**

для серии LS

**Термопласт (ударопрочный) блестящий**

слоновая кость

SI VI LS 627 W

белый

SI VI LS 627 WW

светло-серый

SI VI LS 627 LG

чёрный

SI VI LS 627 SW

**Металлическое исполнение**

алюминий

SI VI AL 627

нержавеющая сталь

SI VI ES 627

антрацит (лакиров. алюминий)

SI VI AL 627 AN

dark (лакиров. алюминий)

SI VI AL 627 D

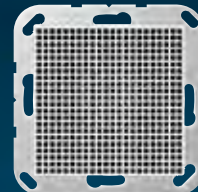

SI VI A 622 WW

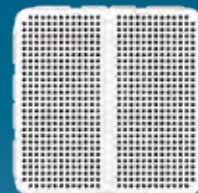

SI VI CD 627 WW

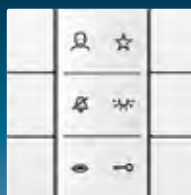
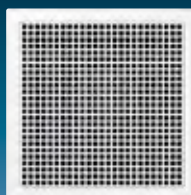
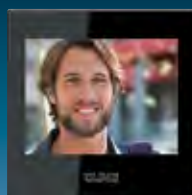

SI VI LS 627 W

Артикул

**Отдельные компоненты:**

**Аудиомодуль**

**Характеристики**

- Может использоваться в качестве дополнительного сигнального устройства (звонка)
- Звонок и поэтажный звонок
- 2-проводная инсталляция с защитой от неправильной полярности (J-Y(St)Y 2 x 2 x 0,8)
- Параллельное переключение (одновременный вызов) возможно с максимум 4 аудио модулей или аудио панелей (с появлением 3-го устройства для программирования требуется Siedle BPS).
- Высококачественный звук и большой динамик
- Электрет-конденсаторный микрофон
- Подключение для Siedle In-Home-Bus
- Подключение для клавиши поэтажного вызова
- Генератор вызова с 11 мелодиями, включая гонг
- 5 уровней громкости мелодии вызова, до 92 дБ (A)
- 5 уровней громкости разговора
- Ручное программирование, Plug+Play и с помощью Siedle Bus-ПО для программирования (BPS), с помощью системного мануала Siedle
- Автоматическое присоединение к разговору при внутреннем вызове

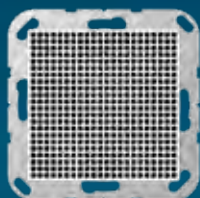

**Аудиомодуль**

**для серий AS и A**

**Термопласт (ударопрочный) блестящий**

слоновая кость	SI AM A 5 W
белый	SI AM A 5 WW
чёрный	SI AM A 5 SW

**Термопласт (ударопрочный) лакиров.**

алюминий	SI AM A 5 AL
цвет шампанского	SI AM A 5 CH
цвет мокко	SI AM A 5 MO
матовый антрацит	SI AM A 5 ANM



**для серии CD**

**Термопласт (ударопрочный) блестящий**

слоновая кость	SI AM CD 5 W
белый	SI AM CD 5 WW

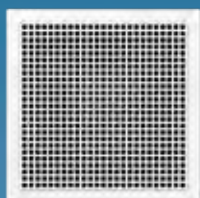

**для серии LS**

**Термопласт (ударопрочный) блестящий**

слоновая кость	SI AM LS 5 W
белый	SI AM LS 5 WW
светло-серый	SI AM LS 5 LG
чёрный	SI AM LS 5 SW

**Металлическое исполнение**

алюминий	SI AM AL 5
нержавеющая сталь	SI AM ES 5
антрацит (лакиров. алюминий)	SI AM AL 5 AN
dark (лакиров. алюминий)	SI AM AL 5 D

Артикул

**Кнопочный модуль Стандартный**

для аудиомодуля в сочетании с кнопочным модулем Универсальный как модуль расширения  
Комплектуется набором накладок, 3 группы (артикул ..503 TSA ..)

**Характеристики**

- 5 LED-ламп для демонстрации состояния (например, открытая дверь) без дополнительных проводов
- Сообщение об эксплуатационной готовности по LED
- Оптическая визуализация вызова посредством мигания LED на клавише разговора
- Поле для надписи
- Включая пластины для надписи (с символами) для аудио и видео
- Включая кабель для подключения аудио (красный, 220 мм)

**Кнопочный модуль Стандартный  
для серий AS и A**

SI TM A 5073

**для серии CD**

SI TM CD 5073

**для серии LS**

SI TM LS 5073

**Кнопочный модуль Универсальный**

требуется при использовании видеомодуля и при подключении второго кнопочного модуля  
Комплектуется набором накладок, 3 группы (артикул ..503 TSA ..)

**Характеристики**

- 5 LED-ламп для демонстрации состояния (например, открытая дверь) без дополнительных проводов
- Сообщение об эксплуатационной готовности по LED
- Оптическая визуализация вызова посредством мигания LED на клавише разговора
- Поле для надписи с подсветкой
- Включая пластины для надписи (с символами) для аудио и видео
- Включая кабель для подключения аудио (красный, 220 мм)
- Подключение для дополнительного питания (требуется при использовании видеомодуля, подсветки поля для надписи в Универсальном кнопочном модуле и при подключении второго кнопочного модуля).
- Подключение для последующего кнопочного модуля (Стандартный или Универсальный, максимально 2 кнопочных модуля на внутреннюю панель)

**Кнопочный модуль Универсальный  
для серий AS и A**

SI TM A 5093

**для серии CD**

SI TM CD 5093

**для серии LS**

SI TM LS 5093



SI TM A 5073



SI TM CD 5073



SI TM LS 5073



SI TM A 5093



SI TM CD 5093



SI TM LS 5093

---

 Артикул
 

---

**Видеомодуль 2,2"****Характеристики**

- Цветной TFT-монитор
- Диагональ дисплея – 55 мм (2,2")
- 320 x 240 Пикселей
- Настройка яркости и цвета
- Включая кабель для подключения видео (чёрный, 220 мм)
- Работа возможна только в комбинации с кнопочным модулем Universal и аудиомодулем

**Видеомодуль 2,2"****для серий AS и A**

---

**SI VM 22 A**

---

**Видеомодуль 2,7"****Характеристики**

- Цветной TFT-монитор
- Диагональ дисплея – 70 мм (2,7")
- 320 x 240 Пикселей
- Настройка яркости и цвета
- Включая кабель для подключения видео (чёрный, 220 мм)
- Работа возможна только в комбинации с кнопочным модулем Universal и аудиомодулем

**Видеомодуль 2,7"****для серии CD**

---

**SI VM 27 CD**

---

**Видеомодуль 2,7"****для серии LS**

---

**SI VM 27 LS**

---





Артикул

**Кабель для подключения**

(запчасть)

Длина: около 220 мм  
для связи модулей в многопостовой рамке

красный	аудио	<b>SI AM-AK 22</b>
чёрный	видео	<b>SI VM-AK 22</b>

**Кабель для подключения**

Длина: около 700 мм

С помощью опционально доступных соединительных кабелей, модули можно расположить на расстоянии до 500 мм друг от друга.

красный	аудио	<b>SI AM-AK 70</b>
чёрный	видео	<b>SI VM-AK 70</b>

**Dismounting protection**

Защиту от демонтажа гарантирует то, что модули могут быть удалены только с помощью инструмента. Для это можно использовать плоское лезвие отвертки или инструмент для демонтажа (арт.: W-KEIL).

**M-DMS**

**Пластина для надписи**

(запчасть)

каждая содержит надписи для аудио и видео

для серий AS и A

**SI AV 6 A**

для серии CD

**SI AV 6 CD**

для серии LS

**SI AV 6 LS**



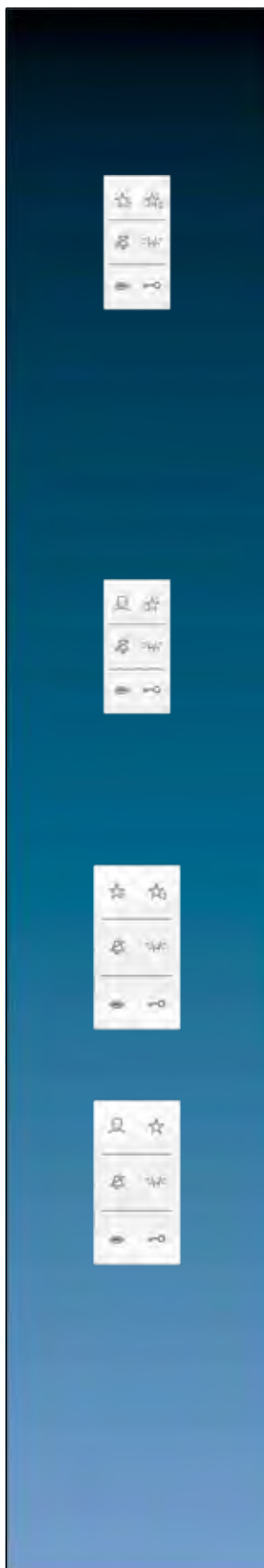

Артикул

**Накладка с символами аудио**

**для серий AS и A**

с символами

для защёлкивания на внутренней аудио панели (артикул SI AI A 6 ..)

или кнопочном модуле (артикул SI TM A 5073, SI TM A 5093)

размер: 25 x 55 мм

**Термопласт (ударопрочный) блестящий**

слоновая кость

SI A6 A DC W

белый

SI A6 A DC WW

чёрный

SI A6 A DC SW

**Термопласт (ударопрочный) лакиров.**

алюминий

SI A6 A DC AL

цвет шампанского

SI A6 A DC CH

цвет мокко

SI A6 A DC MO

матовый антрацит

SI A6 A DC ANM

**Накладка с символами видео**

**для серий AS и A**

с символами

для защёлкивания на внутренней видео панели (артикул SI VI A 622 ..)

или кнопочном модуле (артикул SI TM A 5073, SI TM A 5093)

размер: 25 x 55 мм

**Термопласт (ударопрочный) блестящий**

слоновая кость

SI V6 A DC W

белый

SI V6 A DC WW

чёрный

SI V6 A DC SW

**Термопласт (ударопрочный) лакиров.**

алюминий

SI V6 A DC AL

цвет шампанского

SI V6 A DC CH

цвет мокко

SI V6 A DC MO

матовый антрацит

SI V6 A DC ANM

**Накладка с символами аудио**

**для серии CD**

с символами

для защёлкивания на внутренней аудио панели (артикул SI AI CD 6 ..)

или кнопочном модуле (артикул SI TM CD 5073, SI TM CD 5093)

размер: 33 x 68 мм

**Термопласт (ударопрочный) блестящий**

слоновая кость

SI A6 CD DC W

белый

SI A6 CD DC WW

**Накладка с символами видео**

**для серии CD**

с символами

для защёлкивания на внутренней видео панели (артикул SI VI CD 627 ..)

или кнопочном модуле (артикул SI TM CD 5073, SI TM CD 5093)

размер: 33 x 68 мм

**Термопласт (ударопрочный) блестящий**

слоновая кость

SI V6 CD DC W

белый

SI V6 CD DC WW

Артикул

### Накладка с символами аудио

#### для серии LS

с символами

для защёлкивания на внутренней аудио панели (артикул SI AI LS 6 ..., SI AI AL 6 ..., SI AI ES 6)

или кнопочном модуле (артикул SI TM LS 5073, SI TM LS 5093)

размер: 33 x 70,5 мм

#### Термопласт (ударопрочный) блестящий

слоновая кость	SI A6 LS DC W
белый	SI A6 LS DC WW
светло-серый	SI A6 LS DC LG
чёрный	SI A6 LS DC SW

#### Металлическое исполнение

алюминий (лакиров.)	SI A6 AL DC
нержавеющая сталь (лакиров.)	SI A6 ES DC
антрацит (лакиров.)	SI A6 AL DC AN
dark (лакиров.)	SI A6 AL DC D

### Накладка с символами видео

#### для серии LS

с символами

для защёлкивания на внутренней видео панели (артикул SI VI LS 627 ..., SI VI AL 627, SI VI ES 627)

или кнопочном модуле (артикул SI TM LS 5073, SI TM LS 5093)

размер: 33 x 70,5 мм

#### Термопласт (ударопрочный) блестящий

слоновая кость	SI V6 LS DC W
белый	SI V6 LS DC WW
светло-серый	SI V6 LS DC LG
чёрный	SI V6 LS DC SW

#### Металлическое исполнение

алюминий (лакиров.)	SI V6 AL DC
нержавеющая сталь (лакиров.)	SI V6 ES DC
антрацит (лакиров.)	SI V6 AL DC AN
dark (лакиров.)	SI V6 AL DC D

другие цвета – по запросу

### Блок присоединительных зажимов

(запчасть)

2-ная	SI KB 2
4-ная	SI KB 4
6 групп	SI KB 6

### Резистор-заглушка видео

(запчасть)

Нагрузочный резистор подключен на аудиомодуле между клеммами TaM и TbM.

Этот нагрузочный резистор необходим, когда внутренняя панель является последним устройством на штринге.

При прокладке шины через внутреннюю панель нагрузочный резистор можно отсоединить.

SI V-RC

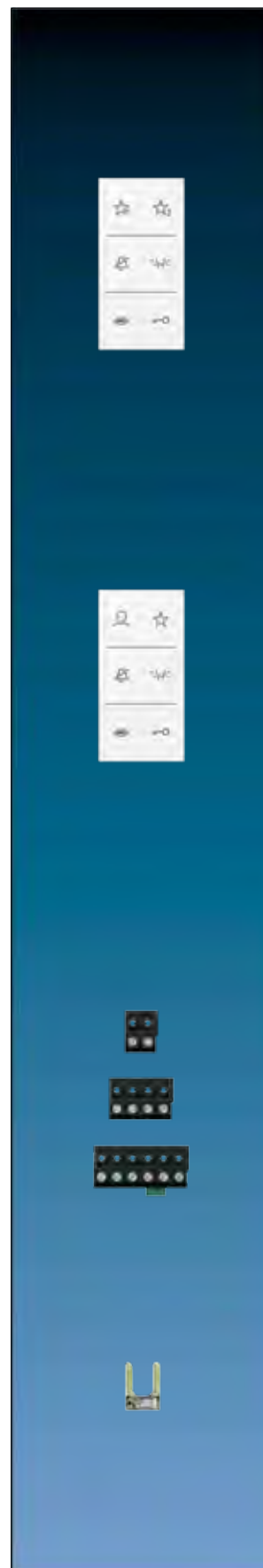



Артикул

## Smart Control 7"

### формат 16:9

для настенного монтажа, емкостный сенсорный экран  
безвентиляторные, без движущихся частей

алюминий

**SC 7 AL**

чёрный

**SC 7 SW**

- Функция звонка с домофона при использовании Siedle Smart шлюза SG 650-..
  - Smart шлюз со встроенным хранилищем изображений
  - Для вертикальной или горизонтальной установки
- Другие функции:
- KNX визуализация в сочетании с Facility Pilot сервером (арт.: FAPV SERVER REG GB)
  - KNX визуализация в сочетании со Smart Visu сервером (арт.: SV-SERVER-INT)
  - Предустановка iHaus-Server-App; iHaus KNX соединение только через IP-роутер (арт.: IPR 200 REG) или IP-интерфейс (арт.: IPS 200 REG)
  - eNet визуализация в сочетании с eNet сервером для установки на рейку (арт.: ENET-SERVER)
  - eNet визуализация в сочетании с eNet радио IP шлюзом (арт.: FM-GATE-IP)
  - Предустановленный виджет погоды

**Перед вводом в эксплуатацию проведите обновление прошивки.**

**Пожалуйста, проверьте информацию о версии (примечания к версии).**

### Технические характеристики

Размер экрана (Ш x В):	152 x 91 мм
Диагональ экрана:	178 мм / 7,0"
Разрешение:	WVGA (800 x 480), LED-подсветка, дисплей
Размер рамки (Ш x В):	206 x 150 мм
Потребляемая мощность:	макс. 10 Вт
Питание:	PoE+ согл. IEEE 802.3at, с кабелем Cat5e/Cat6, длина макс. 100 м или DC 12 ... 32 В через внешний источник питания (арт.: NT 2415 REG VDDC, не входит в комплект)
Операционная система:	Android 4.2
Процессор:	Cortex-A9
Память ОЗУ:	2 Гб
Память ПЗУ:	8 Гб флэш-памяти (свободное место на диске зависит от операционной системы)
Динамик:	встроенный
Микрофон:	встроенный
USB подключения:	2 x USB 2.0
LAN подключения:	1 x 10/100 Мбит/с
Диапазон рабочих температур:	0 ... +30 °C



### Встраиваемый корпус

для Smart Control арт.: SC 7 AL, SC 7 SW  
размер выреза (Ш x В): 202 x 141 мм  
глубина монтажа: 67 мм

**SC 7 EBG**



### REG блок питания

для Smart Control арт.: SC 7 AL, SC 7 SW, SC 10, SC 15, SC 19  
REG-корпус 4 TE

**NT 2415 REG VDC**

### Технические характеристики

Входное напряжение:	AC 100 ... 240 В ~, 50/60 Гц
Входной ток:	730 мА
Выходное напряжение:	24 В DC
Выходной ток:	1,5 А
Ширина монтажа:	72 мм (4 TE)
Подключение:	винтовой зажим



# Общественные здания

В общественных зданиях, таких, как гостиницы или больницы, электроинсталляция должна отвечать специальным требованиям. JUNG предлагает сделанные по заказу решения, дающие гостям, пациентам и обслуживающему персоналу оптимальную безопасность и высший уровень комфорта. Широкий спектр дизайнов гарантирует, что изделия и системы будут единообразно интегрированы в общее окружение.



Совершенство до последних элементов. Розетка для бритв в нержавеющей стали – броский элемент инсталляции.



Световой индикатор с двумя разноцветными LED, установленный вне гостиничного номера, указывает обслуживающему персоналу о необходимости уборки номера.

Артикул

## Система срочного вызова

Система срочного вызова от JUNG служит для вызовов в туалетных комнатах домов инвалидов. Она соответствует всем требованиям безопасности в соответствии с DIN VDE 0834.

Система срочного вызова является модульной системой.

Законченный комплект системы срочного вызова состоит из следующих четырёх компонентов:

- Кнопка вызова со шнурком  
Легко доступный в ванной комнате или туалете шнурок от кнопки вызова. Чтобы быть легче доступным для людей, нуждающимся в помощи, она может быть также расположена на потолке в середине комнаты.
- Красная лампочка на кнопке вызова сигнализирует, что сигнал успешно передан.
- Сигнализатор срочного вызова  
Сигнализатор срочного вызова может быть установлен снаружи, например, рядом с дверью в туалет или лестничной площадке. Вызов сигнализируется визуально – красный светодиод и акустически – зуммером.
- Оба сигнала могут при необходимости быть изменены с непрерывного на мигающий (свет)/прерывистый (звук).
- Кнопка сброса  
Кнопка сброса устанавливается около двери в том же помещении, где находится кнопка вызова со шнурком. Обслуживающий персонал может сбросить вызов.
- Блок питания для системы срочного вызова с выходом DC 24 В

Сервисное устройство, сервисный терминал и кнопка вызова заказываются отдельно. Сервисное устройство может устанавливаться, например, в палате или приёмной. Зелёная кнопка означает присутствие, нажатие жёлтой кнопки на 20 секунд активирует акустический сигнал сигнализатора.

Компоненты системы срочного вызова JUNG дополняются рамками серий AS / A, CD или LS, благодаря чему во всем здании возможен одинаковый дизайн. В комплекте системы срочного вызова поставляется уже с рамками. Для расширения системы все компоненты можно заказывать отдельно.

## Набор системы срочного вызова

состоит из кнопки вызова со шнурком, сигнализатора срочного вызова, кнопки сброса и блока питания (винт, без крепёжных лапок) комплектуется 1-кратными рамками

### для серии AS

слоновая кость	NRS AS 0834
белый	NRS AS 0834 WW

### для серии CD

белый	NRS CD 0834 WW
-------	----------------

### для серии LS

слоновая кость	NRS LS 0834
белый	NRS LS 0834 WW
светло-серый	NRS LS 0834 LG
чёрный	NRS LS 0834 SW

## Отдельные компоненты (запчасти):

### Кнопка вызова со шнурком

(винт, без крепёжных лапок)  
без рамки

#### для серий AS и A

### Термопласт (ударопрочный) блестящий

слоновая кость	NRS AS 0834 ZT
белый	NRS AS 0834 ZT WW

#### для серии CD

### Термопласт (ударопрочный) блестящий

белый	NRS CD 0834 ZT WW
-------	-------------------

#### для серии LS

### Термопласт (ударопрочный) блестящий

слоновая кость	NRS LS 0834 ZT
белый	NRS LS 0834 ZT WW
светло-серый	NRS LS 0834 ZT LG
чёрный	NRS LS 0834 ZT SW

включая шнурок арт.: ZS-34 KO5S



Артикул

### Сигнализатор срочного вызова

(винт, без крепёжных лапок)

без рамки

для серий AS и A

**Термопласт (ударопрочный) блестящий**

слоновая кость

NRS AS 0834 RM

белый

NRS AS 0834 RM WW

для серии CD

**Термопласт (ударопрочный) блестящий**

белый

NRS CD 0834 RM WW

для серии LS

**Термопласт (ударопрочный) блестящий**

слоновая кость

NRS LS 0834 RM

белый

NRS LS 0834 RM WW

светло-серый

NRS LS 0834 RM LG

чёрный

NRS LS 0834 RM SW

### Кнопка сброса

(винт, без крепёжных лапок)

без рамки

для серий AS и A

**Термопласт (ударопрочный) блестящий**

слоновая кость

NRS AS 0834 AT

белый

NRS AS 0834 AT WW

для серии CD

**Термопласт (ударопрочный) блестящий**

белый

NRS CD 0834 AT WW

для серии LS

**Термопласт (ударопрочный) блестящий**

слоновая кость

NRS LS 0834 AT

белый

NRS LS 0834 AT WW

светло-серый

NRS LS 0834 AT LG

чёрный

NRS LS 0834 AT SW

### Блок питания

(винт, без крепёжных лапок)

без рамки

для блока питания системы срочного вызова с выходом DC 24 В

для серий AS и A

**Термопласт (ударопрочный) блестящий**

слоновая кость

NRS AS 0834 NT

белый

NRS AS 0834 NT WW

для серии CD

**Термопласт (ударопрочный) блестящий**

белый

NRS CD 0834 NT WW

для серии LS

**Термопласт (ударопрочный) блестящий**

слоновая кость

NRS LS 0834 NT

белый

NRS LS 0834 NT WW

светло-серый

NRS LS 0834 NT LG

чёрный

NRS LS 0834 NT SW



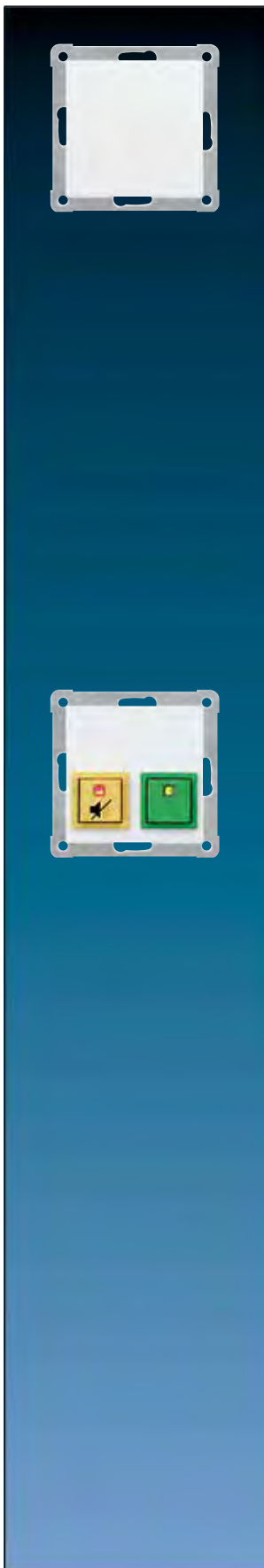

Артикул

### ИБП модуль

(винт, без крепёжных лапок)  
без рамки  
для корректировки сбоев питания

**для серий AS и A**

**Термопласт (ударопрочный) блестящий**

слоновая кость	NRS AS 0834 USV
белый	NRS AS 0834 USV WW

**для серии CD**

**Термопласт (ударопрочный) блестящий**

белый	NRS CD 0834 USV WW
-------	--------------------

**для серии LS**

**Термопласт (ударопрочный) блестящий**

слоновая кость	NRS LS 0834 USV
белый	NRS LS 0834 USV WW
светло-серый	NRS LS 0834 USV LG
чёрный	NRS LS 0834 USV SW

### Технические характеристики

Входное напряжение:	DC 4 В с источника питания (арт.: NRS .. 0834 NT ..)
Выходное напряжение при работе от аккумулятора:	22,8 В DC, ± 10 %
Номинальная нагрузка:	130 мА при работе от аккумулятора в течение 1 часа
Максимальная нагрузка при работе от батареи:	300 мА для 15 минут
Максимальная нагрузка при работе от сети:	250 мА

### Сервисное устройство

(винт, без крепёжных лапок)  
без рамки

**для серий AS и A**

**Термопласт (ударопрочный) блестящий**

слоновая кость	NRS AS 0834 DZE
белый	NRS AS 0834 DZE WW

**для серии CD**

**Термопласт (ударопрочный) блестящий**

белый	NRS CD 0834 DZE WW
-------	--------------------

**для серии LS**

**Термопласт (ударопрочный) блестящий**

слоновая кость	NRS LS 0834 DZE
белый	NRS LS 0834 DZE WW
светло-серый	NRS LS 0834 DZE LG
чёрный	NRS LS 0834 DZE SW



Артикул

## Сервисный терминал

### Термопласт (ударопрочный) блестящий

белый **NRS DZT 20 WW**

- Центральное устройство вывода 20 срочных вызовов
- Оптическая и акустическая сигнализация
- Двухстрочный дисплей вызовов
- Программируемые сообщения вызовов – до 16 символов для информации о месте вызова
- 20 электрически изолированных входов с общей землёй
- Оценка тока в режиме ожидания и работы
- Выключение акустического сигнала вызова на 20 секунд
- Зелёная кнопка присутствия
- Жёлтая кнопка снятия сигнала вызова
- Программирование через ПК
- USB-кабель и ПО (многоязычное) в комплекте
- Питание 24 В DC
- Входы 24 В DC
- Крепление в настенных коробках шурупами, без лапок
- Размеры: 100 x 145 x 24 мм (Ш x В x Г)

### Технические характеристики

Напряжение питания:	DC 24 В ± 12,5 %
Потребляемый ток:	макс. 30 мА
Диапазон рабочих температур:	+5 ... +40 °C
Подключение:	винтовые зажимы
одножильный провод:	Ø 0,3 ... 1,4 мм
Тип кабеля:	J-Y(St)Y
Расстояние между аварийным сигнализатором и сервисным терминалом:	макс. 500 м
Входы	
диапазон напряжений:	DC 24 В ± 12,5 %
потребляемый ток:	тип. 2 мА

## Накладная коробка

для сервисного терминала, арт.: NRS DZT 20 WW

### Термопласт (ударопрочный) блестящий

белый **NRS DZT AP WW**

Размеры: 100 x 145 x 24 мм (Ш x В x Г)

## Кнопка вызова

(винт, без крепёжных лапок)

без рамки

Дополнительное место для вызова.

для серий AS и A

### Термопласт (ударопрочный) блестящий

слоновая кость **NRS AS 0834 RT**

белый **NRS AS 0834 RT WW**

для серии CD

### Термопласт (ударопрочный) блестящий

белый **NRS CD 0834 RT WW**

для серии LS

### Термопласт (ударопрочный) блестящий

слоновая кость **NRS LS 0834 RT**

белый **NRS LS 0834 RT WW**

светло-серый **NRS LS 0834 RT LG**

чёрный **NRS LS 0834 RT SW**



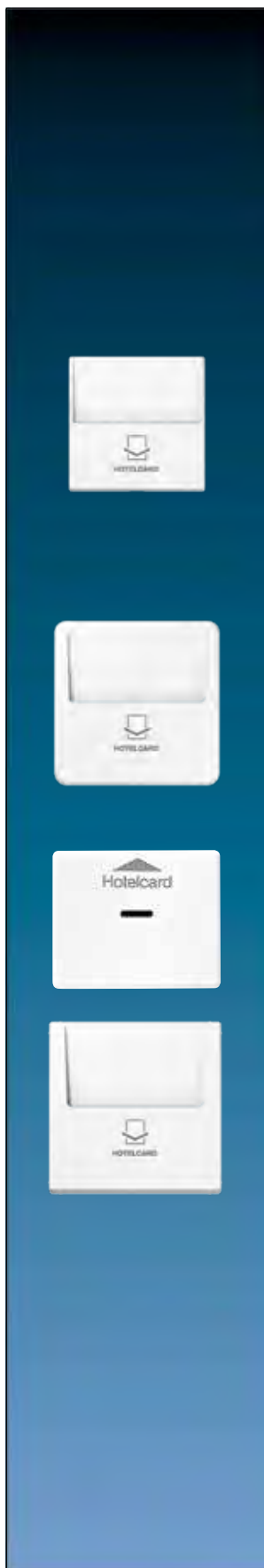

Артикул

**Накладка карточного выключателя (без механизма)**

**для кнопок арт.: 532 U**

**для кнопок без фиксации арт.: 531 U, 533 U, 534 U**

Накладка карточного выключателя используется в качестве держателя карточного ключа, а также для сохранения высокого уровня безопасности и энергосбережения, так как все энергопотребители включаются и выключаются в зависимости от наличия в держателе карточного ключа.

Накладка карточного выключателя дополняется механизмом из линейки JUNG.

Рекомендуется кнопка без фиксации 533 U с размыкающим / замыкающим контактом и дополнительным входом для нулевого провода, который делает возможной подсветку устройства с помощью лампы накаливания или светодиодной лампы того же потенциала. Если контрольная лампочка не может быть того же потенциала, пожалуйста, установите кнопку без фиксации 534 U с отдельным сигнальным контактом.

При наклейке обоев обратите внимание, чтобы монтажная рамка устанавливалась поверх обоев (БЕЗ выравнивания штукатуркой).

**для серий AS и A**

**Термопласт (ударопрочный) блестящий**

слоновая кость

**A 590 CARD**

белый

**A 590 CARD WW**

чёрный

**A 590 CARD SW**

**Термопласт (ударопрочный) лакиров.**

алюминий

**A 590 CARD AL**

цвет шампанского

**A 590 CARD CH**

цвет мокко

**A 590 CARD MO**

матовый антрацит

**A 590 CARD ANM**

**для серии CD**

**Термопласт (ударопрочный) блестящий**

белый

**CD 590 CARD WW**

**Металлическое исполнение (лакиров.)**

золотая бронза

**CD 590 CARD GB-L**

платина

**CD 590 CARD PT-L**

**для серии SL**

белый

**SL 590 CARD WW**

золотая бронза

**SL 590 CARD GB**

чёрный

**SL 590 CARD SW**

**для серии LS**

**Термопласт (ударопрочный) блестящий**

слоновая кость

**LS 590 CARD**

белый

**LS 590 CARD WW**

светло-серый

**LS 590 CARD LG**

чёрный

**LS 590 CARD SW**

**Металлическое исполнение**

алюминий (лакиров.)

**AL 2990 CARD**

нержавеющая сталь (лакиров.)

**ES 2990 CARD**

антрацит (лакиров.)

**AL 2990 CARD AN**

латунь Classic (лакиров.)

**ME 2990 CARD C**

латунь Antik (лакиров.)

**ME 2990 CARD AT**

Артикул

### 3 мелодии

(с несущей платой, монтаж только шурупами)

2 отдельных входа для 2/3 мелодий

питающее напряжение: 8...12 В AC или 8 ... 24 В DC, через отдельный сетевой блок питания (SELV), например,

арт.: BIS50NT, NT 2405 VDC или NT 2415 REG VDC

потребление тока: около 150мА

### для серий AS и A

#### Термопласт (ударопрочный) блестящий

слоновая кость	A 567-G3
белый	A 567-G3 WW
чёрный	A 567-G3 SW

#### Термопласт (ударопрочный) лакиров.

алюминий	A 567-G3 AL
цвет шампанского	A 567-G3 CH
цвет мокко	A 567-G3 MO
матовый антрацит	A 567-G3 ANM

### для серии CD

#### Термопласт (ударопрочный) блестящий

слоновая кость	CD 567-G3
белый	CD 567-G3 WW

### для серии LS

#### Термопласт (ударопрочный) блестящий

слоновая кость	LS 2567-G3
белый	LS 2567-G3 WW

#### Металлическое исполнение

алюминий	AL 2567-G3
антрацит (лакиров. алюминий)	AL 2567-G3 AN

### Блок питания, скрытый монтаж

NT 2405 VDC

#### Технические характеристики

Входное напряжение:	AC 230 В ~, 50/60 Гц
Входной ток:	150 мА
Выходное напряжение:	24 В DC
Выходной ток:	500 мА
Размеры (Ø x В):	54 x 32 мм
Подключение:	винтовой зажим

### REG блок питания

REG-корпус 4 TE

NT 2415 REG VDC

#### Технические характеристики

Входное напряжение:	AC 100 ... 240 В ~, 50/60 Гц
Входной ток:	730 мА
Выходное напряжение:	24 В DC
Выходной ток:	1,5 А
Ширина монтажа:	72 мм (4 TE)
Подключение:	винтовой зажим

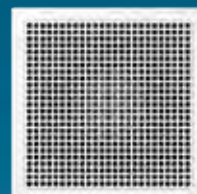
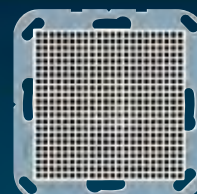

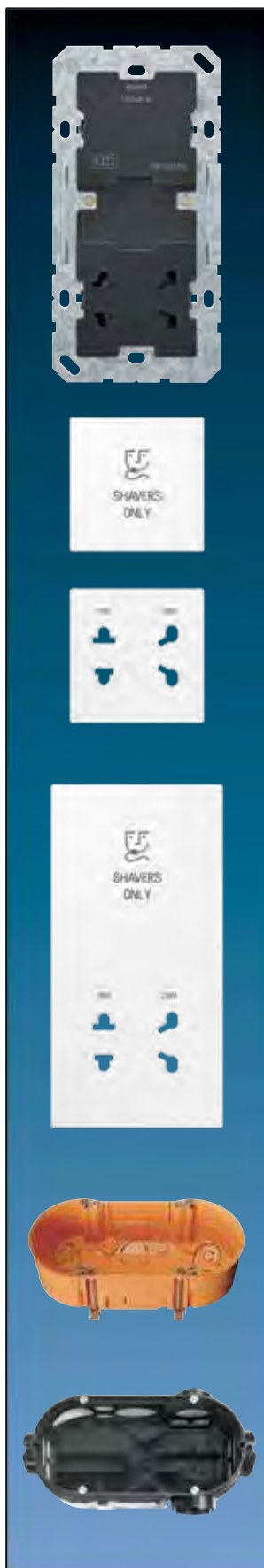

Артикул

### Розетка для бритв

с дополнительной защитой  
с винтовыми зажимами для проводов до 4 мм<sup>2</sup>  
Входное напряжение: AC 230 В  
Выходное напряжение: AC 115 В и AC 230 В  
Изолирующий трансформатор  
Защита от перегрева  
Мощность: 20 ВА

**SO 7522 EINS**

Подходит для розеток US NEMA 1 штекер (2 штыря) и Europlug.  
Подходящие коробки, арт.: 9062-02, 1656-21

### Крышка

для электрической розетки для бритв арт.: SO 7522 EINS  
Комбинируется с многократными рамками серии AS и серии A

### для серий AS и A

#### Блестящий duroпласт (устойчив к механическим повреждениям)

белый	SO A 7522 WW PL
чёрный	SO A 7522 SW PL

#### Дуропласт лакиров.

алюминий	SO A 7522 AL PL
цвет шампанского	SO A 7522 CH PL
цвет мокко	SO A 7522 MO PL

#### Термопласт (ударопрочный) блестящий

белый	SO A 7522 BF WW PL
чёрный	SO A 7522 BF SW PL

### для серии LS

#### Блестящий duroпласт (устойчив к механическим повреждениям)

слоновая кость	SO LS 7522 PL
белый	SO LS 7522 WW PL
светло-серый	SO LS 7522 LG PL
чёрный	SO LS 7522 SW PL

#### Металлическое исполнение

алюминий	SO AL 7522 PL
нержавеющая сталь	SO ES 7522 PL
антрацит (лакиров. алюминий)	SO AN 7522 PL
dark (лакиров. алюминий)	SO AL 7522 D PL
хром	SO GCR 7522 PL
имитация золота	SO GO 7522 PL
латунь Classic	SO ME 7522 C PL
латунь Antik	SO ME 7522 AT PL

### Монтажная коробка для полых стен, 2 группы

для электрической розетки для бритв арт.: SO 7522 EINS

глубина: 47 мм **9062-02**

Диаметр вырезаемых отверстий: 2 x 68 мм  
Межцентровое расстояние: 71 мм  
для толщины панели: 7 – 40 мм  
винтов изделия: 4  
вводов кабелей 3 x 1.5 мм<sup>2</sup>: 6

### Коробка для скрытого монтажа 2 группы

для электрической розетки для бритв арт.: SO 7522 EINS

**1656-21**

длина: 149 мм  
ширина: 80 мм  
глубина: 68 мм  
диаметр установочного отверстия: 2 x 60 мм  
винтов изделия: 4

---

 Артикул
 

---

**Кнопка без фиксации**

для отельных дисплеев «не беспокоить» / «уберите мою комнату», внешнее устройство

1-пол. с НО контактом

необходим нейтральный проводник

с пружинными зажимами для проводов до 2,5 мм<sup>2</sup>

соединительные клеммы согласно DIN VDE 0632 (EN 60 669)

**10 А / 250 В ~**

discontinued

531 EU LED RG 230

**Отельный дисплей «не беспокоить» / «уберите мою комнату», внешнее устройство**

для кнопок без фиксации арт.: 531 EU LED RG 230

со световодом и символами «не беспокоить» и «уберите мою комнату»

**Блестящий дуропласт (устойчив к механическим повреждениям)**

белый

LS 990 KO92 LED WW

**Балансирный контрольный выключатель 10 А / 250 В ~**

для отельных дисплеев «не беспокоить» / «уберите мою комнату», внутреннее устройство

необходим нейтральный проводник

Клавиши механически фиксируются друг против друга

с красными или зелёными LED-лампами, арт.: 94-LED RT, 94-LED GN

с пружинными зажимами для проводов до 2,5 мм<sup>2</sup>

соединительные клеммы согласно DIN VDE 0632 (EN 60 669)

двухклавишный

505 KO5EU RG 230

**Отельный дисплей «не беспокоить» / «уберите мою комнату», внутреннее устройство**

для выключателя арт.: 505 KO5 EU RG 230

со световодом и символами «не беспокоить» и «уберите мою комнату»

**Блестящий дуропласт (устойчив к механическим повреждениям)**

белый

LS 995 KO5 WW-1675



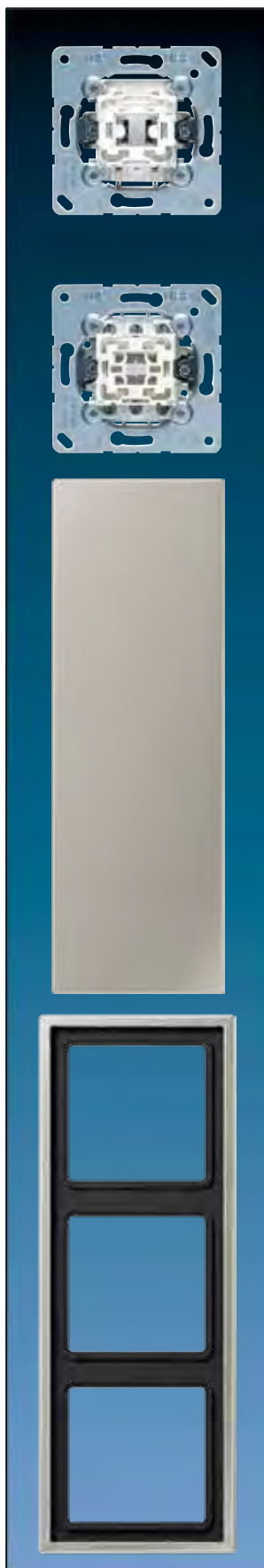

Артикул

### Кнопка без фиксации 10 А / 250 В ~

с пружинными зажимами для проводов до 2,5 мм<sup>2</sup>  
соединительные клеммы согласно DIN VDE 0632 (EN 60 669)  
С помощью вставки выключателя со шнурком арт. 34 или 34 КО5 может быть преобразован в выключатель со шнурком.  
Чтобы заказать устройства без лапок, пожалуйста, добавьте «Е» в артикул, например, 506 EU.

1-пол. НО контакт	<b>531 U</b>
1-пол. с переключающим контактом	<b>533 U</b>
1-пол. с НО контактом и отдельным сигнальным контактом для лампочек	<b>534 U</b>

с подсветкой соответственно положению о рабочих местах лампочками арт.:90 или 95 (230 В), 96-.. (низкое напряжение) или светодиодные лампочки арт.:90-LED.. (230 В) или 961248 LED.. (низкое напряжение).

### Кнопка без фиксации 10 А / 250 В ~

с винтовыми зажимами для проводов до 2,5 мм<sup>2</sup>  
соединительные клеммы согласно DIN VDE 0632 (EN 60 669)  
С помощью вставки выключателя со шнурком арт. 34 или 34 КО5 может быть преобразован в выключатель со шнурком.

2-пол. с переключающими контактами	<b>533-2 U</b>
------------------------------------	----------------

### Клавиша с большой поверхностью (70 x 212,4 мм)

для выключателей арт.: 501 U, 502 U, 503 U, 506 U, 507 U, 501-20 U, 506-20 U, 507-20 U  
для самовозвратных выключателей арт.: 502 TU, 506 TU, 507 TU  
для кнопок без фиксации арт.: 531 U, 532 U, 533 U, 533-2 U

нержавеющая сталь	<b>ES 2993</b>
белый (лакиров. нержавеющая сталь)	<b>ES 2993 WW</b>

Степень защиты IP44 возможна только с 3-кратными рамками!  
Описание по запросу

### Клавиша с большой поверхностью (70 x 212,4 мм) с окошком

для контрольных выключателей арт.: 502 KOU, 503 KOU, 506 KOU, 501-20 KOU, 502-20 KOU, 506-20 KOU  
для самовозвратных выключателей арт.: 502 KOTU, 506 KOTU  
для кнопок без фиксации арт.: 531 U, 533 U, 533-2 U, 534 U

нержавеющая сталь	<b>ES 2993 KO5</b>
белый (лакиров. нержавеющая сталь)	<b>ES 2993 KO5 WW</b>

Степень защиты IP44 возможна только с 3-кратными рамками!  
Описание по запросу



### Рамка

Рамка для вертикальной и горизонтальной установки  
нержавеющая сталь

3-ная	81 x 223 мм		<b>ES 2983</b>
4-ная	81 x 294 мм		<b>ES 2984</b>
5-ная	81 x 365 мм		<b>ES 2985</b>

белый (нержавеющая сталь лакиров.)

3-ная	81 x 223 мм		<b>ES 2983 WW</b>
4-ная	81 x 294 мм		<b>ES 2984 WW</b>
5-ная	81 x 365 мм		<b>ES 2985 WW</b>

Артикул

### Накладная коробка

с негорючим основанием и встроенной рамкой

3-ная, 223 x 81 x 47 мм

нержавеющая сталь (лакиров.)

ES 2583 A-L

Блестящий дуропласт (устойчив к механическим повреждениям)

белый

LS 583 A WW

### Монтажный корпус для накладных коробок

(запчасть)

1-ная 581 A

2-ная 582 A

3-ная 583 A

### Разгрузка натяжения

для накладных коробок

для кабелей 3 x 1,5 мм<sup>2</sup> до 5 x 2,5 мм<sup>2</sup> (Ø 7 до 13 мм)

58 A ZUG

### Аксессуары для кабелей, труб, кабельных каналов для накладных коробок

#### ввод для кабелей и миниканалов

слоновая кость 11

белый 11 WW

#### ввод для каналов 15 x 15 мм

слоновая кость 12

белый 12 WW

#### ввод для труб с внешним Ø 16 мм

слоновая кость 13

белый 13 WW

### Уплотнительная мембрана

для обеспечения степени защиты IP44,

для механизмов всех выключателей и кнопок ряда 500,

для розеток SCHUKO с крышкой,

для диммеров, кнопочных выключателей и таймеров,

для всех устройств / накладок с синей маркировкой «IP 44»

в некоторых случаях – с использованием дополнительного уплотнительного элемента согласно инструкции

IP

551 WU





## LED технологии

В зданиях, которые открыты для широкой публики, необходимы четкие указатели, позволяющие посетителям находить путь. Знаки с указанием направлений и символами являются полезными в огромных офисных зданиях, больших гостиничных комплексах или клиниках, занимающих большие площади. Особенностью является возможность видеть информацию в темноте. LED технология от JUNG создает предпосылки для современной ориентации, отвечающей всем требованиям. Среди существенных преимуществ системы – модульная структура, которая делает установку легкой. Благодаря интеграции в дизайн выключателей LS, сохраняется унифицированный вид концепции архитектурного интерьера, что дополнительно будет фактором, убеждающим заказчика.



Артикул

**Блок питания**

(винт, без крепёжных лапок)  
 Вставка питания светодиодов используется исключительно для светодиодных табло и указателей.  
 Устройство не диммируется.  
 для AC 230/240 В ~, 50 Гц

**SV 539 LED**

**Технические характеристики**

Номинальное напряжение: AC 230/240 В ~, 50 Гц  
 Диапазон рабочих температур: 0 ... +40 °C  
 Терминалы: L, N, L'  
 Класс защиты (с установленной накладкой): II  
 Потребляемая мощность (с установленной накладкой): тип. 2 x 5,4 ВА / 2 x 1,0 Вт  
 Подключение: винтовой зажим  
 Винтовые зажимы для: 2 x 2,5 мм<sup>2</sup> или 1 x 4 мм<sup>2</sup>

**Блок питания**

(винт, без крепёжных лапок)  
 Вставка питания светодиодов используется исключительно для светодиодных табло и указателей.  
 Устройство не диммируется.  
 для AC 9 – 36 В ~, 50 Гц; DC 12 – 48 В

**SV 539-948 LED**

**Технические характеристики**

Номинальное напряжение:  
 работа с переменным током: AC 9 ... 36 В ~, 50 Гц  
 работа с постоянным током: DC 12 ... 48 В  
 Диапазон рабочих температур: 0 ... +40 °C  
 Терминалы: F<sub>1</sub>, ⊥, F<sub>2</sub>  
 Класс защиты (с установленной накладкой): II  
 Потребляемая мощность (с установленной накладкой):  
 работа с переменным током: 2 x 1,5 ВА  
 работа с постоянным током: 2 x 1,0 Вт  
 Подключение: винтовой зажим  
 Винтовые зажимы для: 2 x 2,5 мм<sup>2</sup> или 1 x 4 мм<sup>2</sup>

**Светодиодное табло «Указатель»**

с нейтральной пластиной без надписи, около 71 x 71 мм (общий размер около 71 x 142 мм)  
 Работает только в комбинации с блоком питания арт.: SV 539 LED или SV 539-948 LED.  
 Для завершённой инсталляции требуется рамка арт.: LS 981.. (от 1 до 5-кратных) или AL/ES/GCR 2981.. (от 1 до 5-кратных).  
 Подключение L и N или F<sub>1</sub> и ⊥ блока питания.

**с белыми светодиодами**

белый (лакиров. алюминий)	<b>LS 539 N71WWLED W</b>
светло-серый (лакиров. алюминий)	<b>LS 539 N71LGLED W</b>
чёрный (лакиров. алюминий)	<b>LS 539 N71SWLED W</b>

**Металлическое исполнение**

алюминий	<b>AL 2539 N71LED W</b>
нержавеющая сталь (лакиров. алюминий)	<b>ES 2539 N71LED W</b>
антрацит (лакиров. алюминий)	<b>AL 2539 N71AN LED W</b>



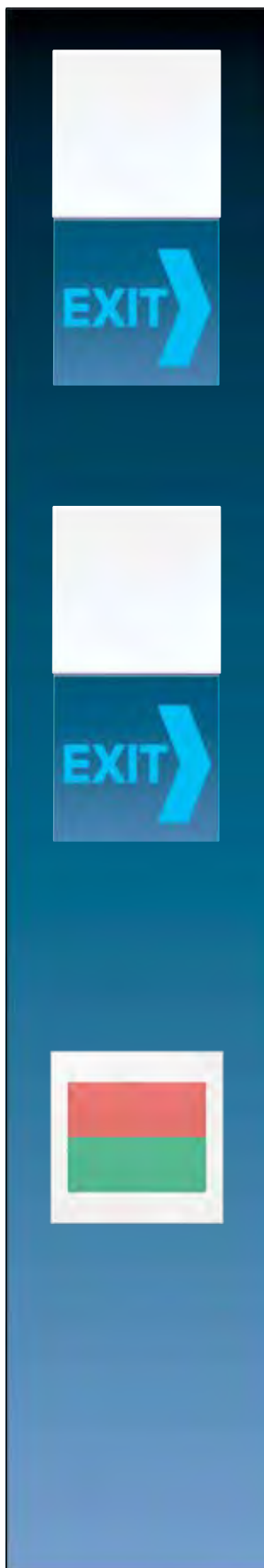

Артикул

### Светодиодное табло «Указатель»

с нейтральной пластиной без надписи, около 71 x 71 мм (общий размер около 71 x 142 мм)

Работает только в комбинации с блоком питания арт.: SV 539 LED или SV 539-948 LED.

Для завершённой инсталляции требуется рамка арт.: LS 981.. (от 1 до 5-кратных) или AL/ES/GCR 2981.. (от 1 до 5-кратных).

Подключение L и N или F<sub>1</sub> и ⊥ блока питания.

#### с голубыми светодиодами

белый (лакиров. алюминий)	LS 539 N71WWLED B
светло-серый (лакиров. алюминий)	LS 539 N71LGLED B
чёрный (лакиров. алюминий)	LS 539 N71SWLED B

#### Металлическое исполнение

алюминий	AL 2539 N71LED B
нержавеющая сталь (лакиров. алюминий)	ES 2539 N71LED B
антрацит (лакиров. алюминий)	AL 2539 N71AN LED B

### Светодиодное табло «Указатель»

с нейтральной пластиной без надписи, около 71 x 71 мм (общий размер около 71 x 142 мм)

Работает только в комбинации с блоком питания арт.: SV 539 LED или SV 539-948 LED.

Для завершённой инсталляции требуется рамка арт.: LS 981.. (от 1 до 5-кратных) или AL/ES/GCR 2981.. (от 1 до 5-кратных).

Подключение – L, L' и N или F<sub>1</sub>, F<sub>2</sub> и ⊥ блока питания.

#### с RGB светодиодами

белый (лакиров. алюминий)	LS 539 N71WW RGB
светло-серый (лакиров. алюминий)	LS 539 N71LG RGB
чёрный (лакиров. алюминий)	LS 539 N71SW RGB

#### Металлическое исполнение

алюминий	AL 2539 N71 RGB
нержавеющая сталь (лакиров. алюминий)	ES 2539 N71 RGB
антрацит (лакиров. алюминий)	AL 2539 N71AN RGB

Для заказ индивидуальных надписей, пожалуйста, посетите наш сайт!

[www.jung.de/en](http://www.jung.de/en) > Service > LED Info signs – Inscription

### Светодиодное табло «Светофор»

Работает только в комбинации с блоком питания арт.: SV 539 LED или SV 539-948 LED.

Device with two light pads.

Connection of L and N for green LEDs, L' and N for red LEDs.

Надпись возможна посредством печати на прозрачной пленке

белый (лакиров. алюминий)	LS 539-2 WW LED RG
светло-серый (лакиров. алюминий)	LS 539-2 LG LED RG
чёрный (лакиров. алюминий)	LS 539-2 SW LED RG

#### Металлическое исполнение

алюминий	AL 2539-2 LED RG
нержавеющая сталь (лакиров. алюминий)	ES 2539-2 LED RG
антрацит (лакиров. алюминий)	AL 2539-2 AN LED RG
латунь Classic	ME 2539-2 LED RG C
латунь Antik	ME 2539-2 LED RG AT

Артикул

**Светодиодное табло****с белой и синей подсветками**

Работает только в комбинации с блоком питания арт.: SV 539 LED или SV 539-948 LED.  
Подключение – L', и N или F2 и ⊥ блока питания для синего светодиода. Подключение L и N или F1 и ⊥ для белого светодиода.

Надпись возможна посредством печати на прозрачной пленке

белый (лакиров. алюминий)	LS 539 WW LEDWB
светло-серый (лакиров. алюминий)	LS 539 LG LEDWB
чёрный (лакиров. алюминий)	LS 539 SW LEDWB

**Металлическое исполнение**

алюминий	AL 2539 LEDWB
нержавеющая сталь (лакиров. алюминий)	ES 2539 LEDWB
антрацит (лакиров. алюминий)	AL 2539 AN LEDWB
латунь Classic (лакиров.)	ME 2539 LEDWB C
латунь Antik (лакиров.)	ME 2539 LEDWB AT

**Светодиодное табло****с RGB светодиодами**

Работает только в комбинации с блоком питания арт.: SV 539 LED или SV 539-948 LED.

Подключение – L, L' и N или F1, F2 и ⊥ блока питания.

Надпись возможна посредством печати на прозрачной пленке

белый (лакиров. алюминий)	LS 539 WW RGB
светло-серый (лакиров. алюминий)	LS 539 LG RGB
чёрный (лакиров. алюминий)	LS 539 SW RGB

**Металлическое исполнение**

алюминий	AL 2539 RGB
нержавеющая сталь (лакиров. алюминий)	ES 2539 RGB
антрацит (лакиров. алюминий)	AL 2539 AN RGB
dark (лакиров. алюминий)	AL 2539 RGB D
латунь Classic (лакиров.)	ME 2539 RGB C
латунь Antik (лакиров.)	ME 2539 RGB AT

**Светодиодная подсветка для чтения****с белыми светодиодами**

Работает только в комбинации с блоком питания арт.: SV 539 LED или SV 539-948 LED.

Подключение – L, L' и N или F1, F2 и ⊥ блока питания.

белый (лакиров. алюминий)	LS 539 WW LED LW-12
светло-серый (лакиров. алюминий)	LS 539 LG LED LW-12
чёрный (лакиров. алюминий)	LS 539 SW LED LW-12

**Металлическое исполнение**

алюминий	AL 2539 LED LW-12
нержавеющая сталь (лакиров. алюминий)	ES 2539 LED LW-12
антрацит (лакиров. алюминий)	AL 2539 AN LED LW-12

**Светодиодная подсветка «Ориентация»**

Работает только в комбинации с блоком питания арт.: SV 539 LED или SV 539-948 LED.

Для подсветки, например, лестниц.

Подключение – L и N или F1 и ⊥ блока питания.

**с белыми светодиодами**

белый (лакиров. алюминий)	LS 539-O WW LEDW
светло-серый (лакиров. алюминий)	LS 539-O LG LEDW
чёрный (лакиров. алюминий)	LS 539-O SW LEDW

**Металлическое исполнение**

алюминий	AL 2539-O LEDW
нержавеющая сталь (лакиров. алюминий)	ES 2539-O LEDW
антрацит (лакиров. алюминий)	AL 2539-O AN LEDW
латунь Classic	ME 2539-O LEDW C
латунь Antik	ME 2539-O LEDW AT

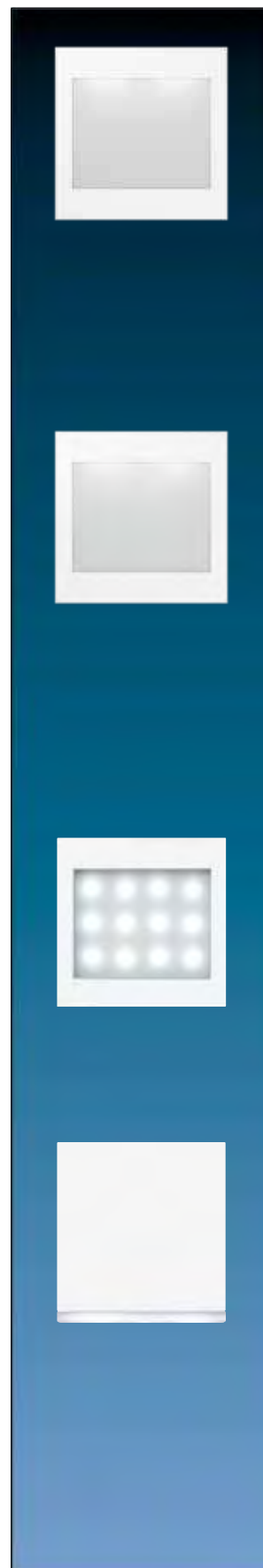

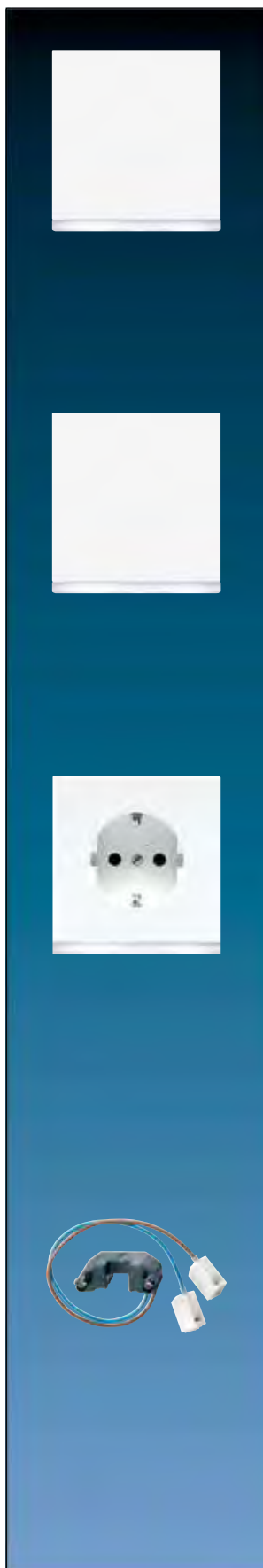

Артикул

#### Светодиодная подсветка «Ориентация»

Работает только в комбинации с блоком питания арт.: SV 539 LED или SV 539-948 LED.

Для подсветки, например, лестниц.

Подключение – L и N или F1 и ⊥ блока питания.

#### с голубыми светодиодами

белый (лакиров. алюминий) **LS 539-O WW LEDB**

светло-серый (лакиров. алюминий) **LS 539-O LG LEDB**

чёрный (лакиров. алюминий) **LS 539-O SW LEDB**

#### Металлическое исполнение

алюминий **AL 2539-O LEDB**

нержавеющая сталь (лакиров. алюминий) **ES 2539-O LEDB**

антрацит (лакиров. алюминий) **AL 2539-O AN LEDB**

латунь Classic **ME 2539-O LEDB C**

латунь Antik **ME 2539-O LEDB AT**

#### Светодиодная подсветка «Ориентация»

Работает только в комбинации с блоком питания арт.: SV 539 LED или SV 539-948 LED.

Подсветка (внизу), для подсветки, например, лестниц.

Подключение – L, L' и N или F1, F2 и ⊥ блока питания.

#### с RGB светодиодами

белый (лакиров. алюминий) **LS 539-O WW RGB**

светло-серый (лакиров. алюминий) **LS 539-O LG RGB**

чёрный (лакиров. алюминий) **LS 539-O SW RGB**

#### Металлическое исполнение

алюминий **AL 2539-O RGB**

нержавеющая сталь (лакиров. алюминий) **ES 2539-O RGB**

антрацит (лакиров. алюминий) **AL 2539-O AN RGB**

латунь Classic **ME 2539-O RGB C**

латунь Antik **ME 2539-O RGB AT**

#### SCHUKO®-розетка 16 A / 250 В ~

#### с ориентационной светодиодной подсветкой

#### с дополнительной защитой

с пружинными зажимами для проводов до 2,5 мм<sup>2</sup>

Заменяемая светодиодная вставка.

Подключение 2-мя многожильными проводами (коричневый/синий), длиной около 220 мм.

Подключение к 230 В может быть напрямую или через выключатель.

Монтаж – в глубокой монтажной коробке

#### с белыми светодиодами

белый (лакиров. алюминий) **LS 520-O WW LEDW**

светло-серый (лакиров. алюминий) **LS 520-O LG LEDW**

чёрный (лакиров. алюминий) **LS 520-O SW LEDW**

#### Металлическое исполнение

алюминий **AL 2520-O LEDW**

нержавеющая сталь **ES 2520-O LEDW**

антрацит (лакиров. алюминий) **AL 2520-O AN LEDW**

хром **GCR 2520-O LEDW**

#### Светодиодная вставка

(запчасть)

для SCHUKO®-розетки арт.: LS 520-O WW LEDW, LS 520-O LG LEDW, LS 520-O SW LEDW,

AL 2520-O LEDW, AL 2520-O AN LEDW, ES 2520-O LEDW, GCR 2520-O LEDW

#### с белыми светодиодами

**520-O LEDW-1**

# AS-программа

В изделиях серии AS особое внимание уделяется изяществу форм. Форма и функция формируют единое целое. Серия представлена в классическом, ударопрочном и антибактериальном исполнении. Особое внимание заслуживает широкий спектр возможностей данной серии, начиная от управления освещением, жалюзи и температурой и заканчивая KNX, eNet и системой домофони.



# AS-программа

Накладка

Рамка



Дуропласт /  
термопласт



AS 500



AS антибактериальная



Дуропласт  
антибактериальный



AS универсальная



**Закругление угла**  
рамок R 3.1

**Размеры рамок**

1-кратная	80,5 мм x 80,5 мм
2-кратная	80,5 мм x 151,5 мм
3-кратная	80,5 мм x 222,5 мм
4-кратная	80,5 мм x 293,5 мм
1-кратная	80,5 мм x 364,5 мм

Рамки для горизонтальной и вертикальной установки – одинаковые.

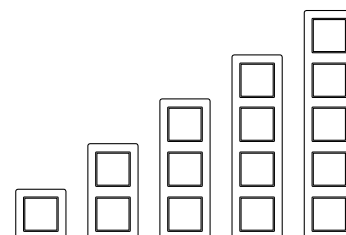

## Доступные цвета и материалы

**Дуропласт (устойчив к царапинам) блестящий:**

слоновая кость как RAL 1013  
 белый как RAL 9010

**Термопласт (ударопрочный) блестящий:**

слоновая кость как RAL 1013  
 белый как RAL 9010

**Дуропласт (устойчив к царапинам)****блестящий, антибактериальный:**

слоновая кость как RAL 1013  
 белый как RAL 9010

**Отдельные артикулы также****доступны в цветах:**

синий как RAL 5013  
 зелёный как RAL 6029  
 оранжевый как RAL 2004  
 rot как RAL 3003  
 чёрный как RAL 9005

## Изделия

Накладки

Розетки

Диммеры

eNet

Датчики движения

Управления жалюзи

Управление температурой

Спутник / ТВ

Модульные разъёмы

Сtereo-радио

USB зарядное устройство

Мультимедийные разъёмы

KNX

**N** Новинка

**L** Возможна лазерная маркировка  
 ([www.jung.de/gt](http://www.jung.de/gt))

**P** Возможна печатная маркировка  
 ([www.jung.de/gt](http://www.jung.de/gt))

**Степень защиты**

**IP** В соответствующих сериях с уплотнителем 551 WU и специальной «рамкой IP 44» обеспечивается степень защиты IP 44

# Серия AS

AS 500  
 А ударопрочная  
 А антибактериальная



Артикул

## Клавиша

для выключателей арт.: 501 U, 502 U, 503 U, 506 U, 507 U, 501-20 U, 506-20 U, 507-20 U  
 для самовозвратных выключателей арт.: 502 TU, 506 TU, 507 TU  
 для кнопок без фиксации арт.: 531 U, 532 U, 533 U, 533-2 U

### Блестящий дуропласт (устойчив к механическим повреждениям)

слоновая кость		AS 591
белый		AS 591 WW

### Термопласт (ударопрочный) блестящий

слоновая кость		AS 591 BF
белый		AS 591 BF WW
красный		AS 591 BF RT

### Блестящий дуропласт (устойчив к механическим повреждениям) – антибактериальный

слоновая кость		ABAS 591
белый		ABAS 591 WW

## Клавиша с винтовым креплением

для выключателей арт.: 501 U, 502 U, 503 U, 506 U, 507 U, 501-20 U, 506-20 U, 507-20 U  
 для самовозвратных выключателей арт.: 502 TU, 506 TU, 507 TU  
 для кнопок без фиксации арт.: 531 U, 532 U, 533 U, 533-2 U

### Термопласт (ударопрочный) блестящий

слоновая кость		AS 591 BFS
белый		AS 591 BFS WW

Для подсветки применяйте клавиши с арт.: .. КО..

## Клавиша с окошком

для контрольных выключателей арт.: 502 KOU, 503 KOU, 506 KOU, 501-20 KOU, 502-20 KOU, 506-20 KOU  
 для самовозвратных выключателей арт.: 502 KOTU, 506 KOTU  
 для кнопок без фиксации арт.: 531 U, 533 U, 533-2 U, 534 U

### Блестящий дуропласт (устойчив к механическим повреждениям)

слоновая кость		AS 591 KO5
белый		AS 591 KO5 WW

### Термопласт (ударопрочный) блестящий

слоновая кость		AS 591 KO5BF
белый		AS 591 KO5BF WW

### Блестящий дуропласт (устойчив к механическим повреждениям) – антибактериальный

слоновая кость		ABAS 591 KO5
белый		ABAS 591 KO5 WW

## Клавиша с подсветкой и с винтовым креплением

для контрольных выключателей арт.: 502 KOU, 503 KOU, 506 KOU, 501-20 KOU, 502-20 KOU, 506-20 KOU  
 для самовозвратных выключателей арт.: 502 KOTU, 506 KOTU  
 для кнопок без фиксации арт.: 531 U, 533 U, 533-2 U, 534 U

### Термопласт (ударопрочный) блестящий

слоновая кость		AS 591 KO5BFS
белый		AS 591 KO5BFS WW

## Клавиша с символом «освещение»

для кнопок без фиксации арт.: 531 U, 532 U, 533 U, 533-2 U

### Блестящий дуропласт (устойчив к механическим повреждениям)

слоновая кость		AS 591 L
белый		AS 591 L WW

### Блестящий дуропласт (устойчив к механическим повреждениям) – антибактериальный

слоновая кость		ABAS 591 L
белый		ABAS 591 L WW



## Артикул

**Клавиша с символом «освещение» и окошком**

для кнопок без фиксации арт.: 531 U, 533 U, 533-2 U, 534 U

**Блестящий дуропласт (устойчив к механическим повреждениям)**

слоновая кость IP AS 591 K05L

белый IP AS 591 K05L WW

**Блестящий дуропласт (устойчив к механическим повреждениям) – антибактериальный**

слоновая кость IP ABAS 591 K05L

белый IP ABAS 591 K05L WW

**Клавиша с символом «звонок»**

для кнопок без фиксации арт.: 531 U, 532 U, 533 U, 533-2 U

**Блестящий дуропласт (устойчив к механическим повреждениям)**

слоновая кость IP AS 591 K

белый IP AS 591 K WW

**Блестящий дуропласт (устойчив к механическим повреждениям) – антибактериальный**

слоновая кость IP ABAS 591 K

белый IP ABAS 591 K WW

**Клавиша с символом «звонок» и окошком**

для кнопок без фиксации арт.: 531 U, 533 U, 533-2 U, 534 U

**Блестящий дуропласт (устойчив к механическим повреждениям)**

слоновая кость IP AS 591 K05K

белый IP AS 591 K05K WW

**Блестящий дуропласт (устойчив к механическим повреждениям) – антибактериальный**

слоновая кость IP ABAS 591 K05K

белый IP ABAS 591 K05K WW

**Клавиша с символом «ключ»**

для кнопок без фиксации арт.: 531 U, 532 U, 533 U, 533-2 U

**Блестящий дуропласт (устойчив к механическим повреждениям)**

слоновая кость IP AS 591 T

белый IP AS 591 T WW

**Блестящий дуропласт (устойчив к механическим повреждениям) – антибактериальный**

слоновая кость IP ABAS 591 T

белый IP ABAS 591 T WW

**Клавиша с символом «ключ» и окошком**

для кнопок без фиксации арт.: 531 U, 533 U, 533-2 U, 534 U

**Блестящий дуропласт (устойчив к механическим повреждениям)**

слоновая кость IP AS 591 K05T

белый IP AS 591 K05T WW

**Блестящий дуропласт (устойчив к механическим повреждениям) – антибактериальный**

слоновая кость IP ABAS 591 K05T

белый IP ABAS 591 K05T WW



# Серия AS

AS 500

A ударопрочная

A антибактериальная



Артикул

## Безбарьерная среда

Клавиша с рельефным символом «освещение» и окошком для кнопок без фиксации арт.: 531 U, 533 U, 533-2 U, 534 U

**Блестящий дуропласт (устойчив к механическим повреждениям)**

слоновая кость		AS 591 L1KO5
----------------	--	--------------

белый		AS 591 L1KO5 WW
-------	--	-----------------

**Блестящий дуропласт (устойчив к механическим повреждениям) – антибактериальный**

слоновая кость		ABAS 591 L1KO5
----------------	--	----------------

белый		ABAS 591 L1KO5 WW
-------	--	-------------------

## Клавиша с рельефным символом «звонок» и окошком

**Блестящий дуропласт (устойчив к механическим повреждениям)**

слоновая кость		AS 591 K1KO5
----------------	--	--------------

белый		AS 591 K1KO5 WW
-------	--	-----------------

**Блестящий дуропласт (устойчив к механическим повреждениям) – антибактериальный**

слоновая кость		ABAS 591 K1KO5
----------------	--	----------------

белый		ABAS 591 K1KO5 WW
-------	--	-------------------

## Клавиша с рельефным символом «ключ» и окошком

**Блестящий дуропласт (устойчив к механическим повреждениям)**

слоновая кость		AS 591 T1KO5
----------------	--	--------------

белый		AS 591 T1KO5 WW
-------	--	-----------------

**Блестящий дуропласт (устойчив к механическим повреждениям) – антибактериальный**

слоновая кость		ABAS 591 T1KO5
----------------	--	----------------

белый		ABAS 591 T1KO5 WW
-------	--	-------------------

Оптическое выделение достигается применением чёрного контрастного обрамления.

## Рамка 1-ная

**Блестящий дуропласт (устойчив к механическим повреждениям)**

**чёрный**

80,5 x 80,5 мм		AS 581 SW
----------------	--	-----------

## Прозрачная клавиша

для выключателей арт.: 501 U, 502 U, 503 U, 506 U, 507 U, 501-20 U, 506-20 U, 507-20 U

для самовозвратных выключателей арт.: 502 TU, 506 TU, 507 TU

для кнопок без фиксации арт.: 531 U, 532 U, 533 U, 533-2 U

для произвольных надписей или символов

**Термопласт (ударопрочный) блестящий**

поле для надписи 50 x 50 мм	A 590 NA GL
-----------------------------	-------------

**Пластиковая накладка со вкладышем**

для поля надписи 50 x 50 мм

(запчасть)

**Термопласт (ударопрочный) блестящий**

белый вкладыш	A 590 NA GL PL
---------------	----------------

## Удерживающая плата

для фиксации рамки и одинарной клавиши

(запчасть)

чёрный	AS 90 HP
--------	----------

Артикул

### Крышка с окошком и стеклом

с балансиrom и линзой

для всех механизмов выключателей и кнопок без фиксации (кроме самовозвратных выключателей)  
(устанавливать только с рамками AS 581.. – AS 585 ..)

#### Термопласт (ударопрочный) блестящий

красный (с красной кнопкой)	как RAL 3000	AS 561 GL RT
синий (с синей кнопкой)	как RAL 5015	AS 561 GL BL
жёлтый (с жёлтой кнопкой)	как RAL 1004	AS 561 GL GE

для надписи на прозрачной пленке

### Запасное стекло

64 x 53 x 1 мм (Ш x В x Г)	60 GL
----------------------------	-------

### Рамка 1-ная

80,5 x 80,5 мм

#### Термопласт (ударопрочный) блестящий

красный	как RAL 3000	AS 581 GL RT
синий	как RAL 5015	AS 581 GL BL
жёлтый	как RAL 1004	AS 581 GL GE

### Выключатель со шнурком 10 А / 250 В ~

для монтажа на стену и потолок центральная плата  
с винтовыми зажимами для проводов до 2,5 мм<sup>2</sup>  
со шнурком 50 мм

#### Термопласт (ударопрочный) блестящий

слоновая кость	A 506 BF NUZ
белый	A 506 BF NUZ WW

Другие устройства со шнурком могут быть реализованы с помощью шнурочной вставки 34 KO5 и клавиши с линзой AS 590 KO5.. или AS 591 KO5..

### Клавиша

для балансирного выключателя арт.: 505 U

для кнопочного выключателя арт.: 505 TU

для балансирного двухклавишного выключателя арт.: 509 U

для двухклавишного самовозвратного выключателя арт.: 509 TU

для двухклавишной кнопки без фиксации арт.: 535 U, 539 U

#### Блестящий дуропласт (устойчив к механическим повреждениям)

слоновая кость	AS 591-5
белый	AS 591-5 WW

#### Термопласт (ударопрочный) блестящий

слоновая кость	AS 591-5 BF
белый	AS 591-5 BF WW

#### Блестящий дуропласт (устойчив к механическим повреждениям) – антибактериальный

слоновая кость	ABAS 591-5
белый	ABAS 591-5 WW

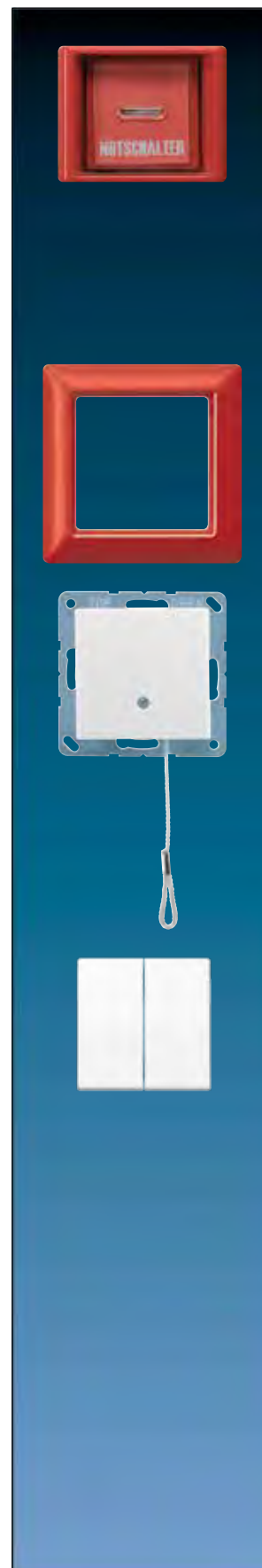

# Серия AS

AS 500

A ударопрочная

A антибактериальная

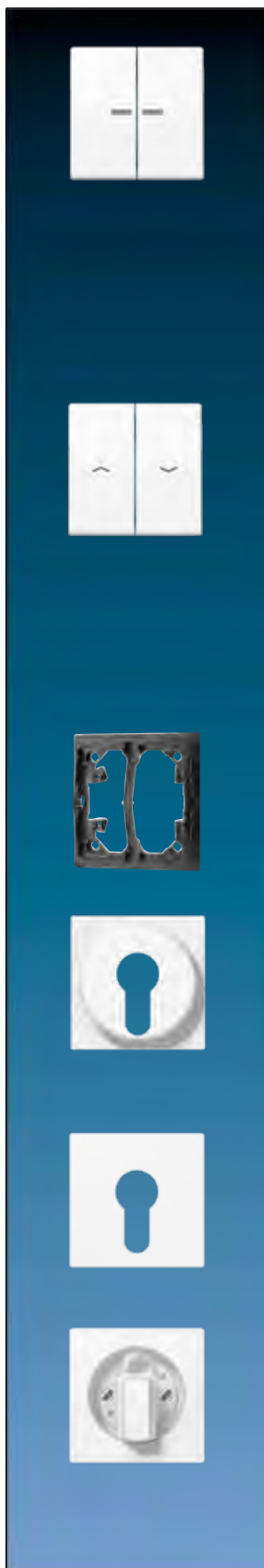

Артикул

## Клавиша с подсветкой

для двухклавишного выключателя арт.: 505 U 5

для двухклавишного контрольного выключателя арт.: 505 KOU 5

для двухклавишных кнопок без фиксации арт.: 535 U 5

**Блестящий дуропласт (устойчив к механическим повреждениям)**

слоновая кость



AS 591-5 KO5

белый



AS 591-5 KO5 WW

**Термопласт (ударопрочный) блестящий**

слоновая кость



AS 591-5 KO5BF

белый



AS 591-5 KO5BF WW

**Блестящий дуропласт (устойчив к механическим повреждениям) – антибактериальный**

слоновая кость



ABAS 591-5 KO5

белый



ABAS 591-5 KO5 WW

## Клавиша с символами

для жалюзийного выключателя арт.: 509 VU

для жалюзийной кнопки без фиксации арт.: 539 VU

**Блестящий дуропласт (устойчив к механическим повреждениям)**

слоновая кость



AS 591-5 P

белый



AS 591-5 P WW

**Термопласт (ударопрочный) блестящий**

слоновая кость



AS 591-5 PBF

белый



AS 591-5 PBF WW

**Блестящий дуропласт (устойчив к механическим повреждениям) – антибактериальный**

слоновая кость



ABAS 591-5 P

белый



ABAS 591-5 P WW

## Удерживающая плата

для фиксации рамки и двойной клавиши

(запчасть)

чёрный

AS 90-5 HP

## Крышка

для выключателя арт.: 104.28, 134.18, 134.28, 133.18, 138.18, 106.28

для выключателя с замком IP 44 арт.: CD 104.18 WU, CD 134.18 WU, CD 133.18 WU, CD 106.18 WU

**Термопласт (ударопрочный) блестящий**

слоновая кость



A 528 PL

белый



A 528 PL WW

В комплект поставки входит одна крышка с символами и одна без символов.

Высота крышки: 11 мм

## Крышка

для выключателя арт.: 104.15, 134.15, 133.15, 106.15

**Термопласт (ударопрочный) блестящий**

слоновая кость



A 525 PL

белый



A 525 PL WW

## Крышка

для поворотного выключателя арт.: 1101-4, 1101-20

для таймера арт.: 11015, 11120-20

для поворотного выключателя для жалюзи арт.: 1234.10, 1234.20

**Блестящий дуропласт (устойчив к механическим повреждениям)**

слоновая кость



A 1541

белый



A 1541 WW

также для регулятора громкости WHD тип: LST..JU UP und LR..JU UP

и для переключателя выбора программ WHD тип: PRO 3 JU..

Артикул

## SCHUKO®-розетка 16 A / 250 В ~

с пружинными зажимами для проводов до 2,5 мм<sup>2</sup>

Без лапок – арт. с дополнительным обозначением «N», например, ..520 N..

Заземляющая пластина обеспечивает защиту опорному кольцу, лапкам и крестовым шурупам.

### Блестящий дуропласт (устойчив к механическим повреждениям)

слоновая кость		A 1520
белый		A 1520 WW

### Термопласт (ударопрочный) блестящий

слоновая кость		A 1520 BF
белый		A 1520 BF WW
синий		A 1520 BF BL
зелёный		A 1520 BF GN
оранжевый		A 1520 BF O
красный		A 1520 BF RT

### Блестящий дуропласт (устойчив к механическим повреждениям) – антибактериальный

слоновая кость		ABA 1520
белый		ABA 1520 WW

### Термопласт (ударопрочный) блестящий – антибактериальный

зелёный		ABA 1520 BF GN
оранжевый		ABA 1520 BF O

## SCHUKO®-розетка 16 A / 250 В ~

с дополнительной защитой

с пружинными зажимами для проводов до 2,5 мм<sup>2</sup>

Заземляющая пластина обеспечивает защиту опорному кольцу, лапкам и крестовым шурупам.

### Блестящий дуропласт (устойчив к механическим повреждениям)

слоновая кость		A 1520 KI
белый		A 1520 KI WW

### Термопласт (ударопрочный) блестящий

слоновая кость		A 1520 BFKI
белый		A 1520 BFKI WW
зелёный		A 1520 BFKI GN
оранжевый		A 1520 BFKI O

### Блестящий дуропласт (устойчив к механическим повреждениям) – антибактериальный

слоновая кость		ABA 1520 KI
белый		ABA 1520 KI WW

### Термопласт (ударопрочный) блестящий – антибактериальный

зелёный		ABA 1520 BF KI GN
оранжевый		ABA 1520 BF KI O

## SCHUKO®-розетка 16 A / 250 В ~

с винтовыми зажимами для проводов до 2,5 мм<sup>2</sup>

Заземляющая пластина обеспечивает защиту опорному кольцу, лапкам и крестовым шурупам.

### Блестящий дуропласт (устойчив к механическим повреждениям)

слоновая кость		A 1521
белый		A 1521 WW

### Термопласт (ударопрочный) блестящий

слоновая кость		A 1521 BF
белый		A 1521 BF WW
зелёный		A 1521 BF GN
оранжевый		A 1521 BF O



# Серия AS

AS 500

A ударопрочная

A антибактериальная



Артикул

## SCHUKO®-розетка 16 A / 250 В ~

### с полем для надписи 6 x 46 мм

с пружинными зажимами для проводов до 2,5 мм<sup>2</sup>

соединительные клеммы согласно DIN VDE 0620

Без лапок – арт. с дополнительным обозначением «N», например, ..520 N..

Заземляющая пластина обеспечивает защиту опорному кольцу, лапкам и крестовым шурупам.

### Термопласт (ударопрочный) блестящий

белый	A 1520 BFNA WW
зелёный	A 1520 BFNA GN
оранжевый	A 1520 BFNA O
красный	A 1520 BFNA RT

## SCHUKO®-розетка 16 A / 250 В ~

### с дополнительной защитой

### с полем для надписи 6 x 46 мм

с пружинными зажимами для проводов до 2,5 мм<sup>2</sup>

соединительные клеммы согласно DIN VDE 0620

Без лапок – арт. с дополнительным обозначением «N», например, ..520 N..

Заземляющая пластина обеспечивает защиту опорному кольцу, лапкам и крестовым шурупам.

### Термопласт (ударопрочный) блестящий

белый	A 1520 BFKINA WW
зелёный	A 1520 BFKINA GN
оранжевый	A 1520 BFKINA O
красный	A 1520 BFKINA RT

## Прозрачная накладка с бумажным вкладышем

поле для надписи 6 x 46 мм

(запчасть)

белый вкладыш	A 20 NA
---------------	---------

## SCHUKO®-розетка 45°, 16 A / 250 В ~

### с дополнительной защитой

с пружинными зажимами для проводов до 2,5 мм<sup>2</sup>

особенно подходит для вертикальных комбинаций нескольких розеток

Без лапок – арт. с дополнительным обозначением «N», например, ..520 N..

### Блестящий duroпласт (устойчив к механическим повреждениям)

слоновая кость	A 520-45 KI
белый	A 520-45 KI WW

## SCHUKO®-розетка 16 A / 250 В ~

### с индикатором напряжения (зелёный светодиод) арт.: 193-LED GN (согл. DIN VDE 0100 часть 710.55.3)

### с дополнительной защитой

с пружинными зажимами для проводов до 2,5 мм<sup>2</sup>

соединительные клеммы согласно DIN VDE 0620

Без лапок – арт. с дополнительным обозначением «N», например, ..520 N..

Заземляющая пластина обеспечивает защиту опорному кольцу, лапкам и крестовым шурупам.

### Термопласт (ударопрочный) блестящий

слоновая кость	A 1520 BFKO
белый	A 1520 BFKO WW
зелёный	A 1520 BFKO GN
оранжевый	A 1520 BFKO O
красный	A 1520 BFKO RT

### Блестящий duroпласт (устойчив к механическим повреждениям) – антибактериальный

слоновая кость	ABA 1520 KO
белый	ABA 1520 KO WW

### Термопласт (ударопрочный) блестящий – антибактериальный

зелёный	ABA 1520 BFKO GN
оранжевый	ABA 1520 BFKO O
красный	ABA 1520 BFKO RT

(возможна замена индикатора напряжения с передней стороны без отключения сетевого напряжения)

## Артикул

### SCHUKO®-розетка 16 А / 250 В ~

с индикатором напряжения (зелёный светодиод) арт.: 193-LED GN (согл. DIN VDE 0100 часть 710.55.3)  
с дополнительной защитой  
с полем для надписи 6 x 46 мм

с пружинными зажимами для проводов до 2,5 мм<sup>2</sup>  
соединительные клеммы согласно DIN VDE 0620

Без лапок – арт. с дополнительным обозначением «N», например, ..520 N..

Заземляющая пластина обеспечивает защиту опорному кольцу, лапкам и крестовым шурупам.

#### Термопласт (ударопрочный) блестящий

белый	A 1520 BFNAKO WW
зелёный	A 1520 BFNAKO GN
оранжевый	A 1520 BFNAKO O
красный	A 1520 BFNAKO RT

#### Термопласт (ударопрочный) блестящий – антибактериальный

белый	ABA 1520 BFNAKO WW
зелёный	ABA 1520 BFNAKO GN
оранжевый	ABA 1520 BFNAKO O
красный	ABA 1520 BFNAKO RT

(возможна замена индикатора напряжения с передней стороны без отключения сетевого напряжения)

### Прозрачная накладка с бумажным вкладышем

поле для надписи 6 x 46 мм  
(запчасть)

белый вкладыш	A 20 NA
---------------	---------

### SCHUKO®-розетка 16 А / 250 В ~

с защитой от перенапряжения  
с дополнительной защитой

с винтовыми зажимами для проводов до 2,5 мм<sup>2</sup>

Без лапок – арт. с дополнительным обозначением «N», например, ..521 N..

#### Блестящий дуропласт (устойчив к механическим повреждениям)

слоновая кость	A 521 KIUF
белый	A 521 KIUF WW
красный	A 521 KIUF RT

### SCHUKO®-розетка (УЗО) 16 А / 250 В ~

согласно DIN EN 61008-1 (VDE 0664-10) и DIN EN 61008-2-1 (VDE 0664-11)

Ток срабатывания: 30 мА

с дополнительной защитой

с пружинными зажимами для проводов до 2,5 мм<sup>2</sup>  
соединительные клеммы согласно DIN VDE 0620

не предназначен для монтажа в накладных коробках

Возможна замена розетки, подключение подходит для кабелей с 2-мя или 3-мя жилами.

Розетки, подключенные к дополнительным выходным зажимам (L' N'), также имеет дифференциальную

защиту и согл. DIN VDE 0100-410. Электрическая инсталляция до розетки SCHUKO® с УЗО не защищена.

Используя встроенный выключатель, розетка может включаться/выключаться вручную.

#### Термопласт (ударопрочный) блестящий

слоновая кость	A 5520.30
белый	A 5520.30 WW

#### Технические характеристики

Номинальное напряжение:	AC 230 В ~, 50/60 Гц
Номинальный ток:	16 А
Ток срабатывания:	30 мА
Диапазон рабочих температур:	-25 ... +40 °С



# Серия AS

AS 500

A ударопрочная

A антибактериальная



Артикул

**Устройство дифференциальной защиты (УЗО) 16 А / 250 В ~ согласно DIN EN 61008-1 (VDE 0664-10) и DIN EN 61008-2-1 (VDE 0664-11)**

**Ток срабатывания: 30 мА**

с пружинными зажимами для проводов до 2,5 мм<sup>2</sup>  
не предназначен для монтажа в накладных коробках  
подходит для кабелей с 2-мя или 3-мя жилами

Рекомендуется монтаж в коробку скрытого монтажа глубиной 60 мм. Устройство защиты с функцией, не зависящей от напряжения. Розетки, подключенные к выходным зажимам, защищены согл. DIN VDE 0100-410. Электрическая инсталляция до дифференциальной защиты не защищена!

**Термопласт (ударопрочный) блестящий**

слоновая кость	<b>A 5530 FIB</b>
белый	<b>A 5530 FIB WW</b>

**Технические характеристики**

Номинальное напряжение:	AC 230 В ~, 50/60 Гц
Номинальный ток:	16 А
Ток срабатывания:	30 мА
Диапазон рабочих температур:	-25 ... +40 °C

**SCHUKO®-розетка 16 А / 250 В ~**

**с откидной крышкой (с возвратной пружиной)**

с пружинными зажимами для проводов до 2,5 мм<sup>2</sup>

Без лапок – арт. с дополнительным обозначением «N», например, ..520 N..

Заземляющая пластина обеспечивает защиту опорному кольцу, лапкам и крестовым шурупам.

**Блестящий дуропласт (устойчив к механическим повреждениям)**

слоновая кость	<b>AS 1520 KL</b>
белый	<b>AS 1520 KL WW</b>

**Термопласт (ударопрочный) блестящий**

слоновая кость	<b>AS 1520 BFKL</b>
белый	<b>AS 1520 BFKL WW</b>
зелёный	<b>AS 1520 BFKL GN</b>
оранжевый	<b>AS 1520 BFKL O</b>
красный	<b>AS 1520 BFKL RT</b>

**Блестящий дуропласт (устойчив к механическим повреждениям) – антибактериальный**

слоновая кость	<b>ABAS 1520 KL</b>
белый	<b>ABAS 1520 KL WW</b>

**Термопласт (ударопрочный) блестящий – антибактериальный**

зелёный	<b>ABAS 1520 BFKL GN</b>
оранжевый	<b>ABAS 1520 BFKL O</b>

**SCHUKO®-розетка 16 А / 250 В ~**

**с откидной крышкой (с возвратной пружиной)**

**с дополнительной защитой**

с пружинными зажимами для проводов до 2,5 мм<sup>2</sup>

Без лапок – арт. с дополнительным обозначением «N», например, ..520 N..

Заземляющая пластина обеспечивает защиту опорному кольцу, лапкам и крестовым шурупам.

**Блестящий дуропласт (устойчив к механическим повреждениям)**

слоновая кость	<b>AS 1520 KIKL</b>
белый	<b>AS 1520 KIKL WW</b>

**Термопласт (ударопрочный) блестящий**

слоновая кость	<b>AS 1520 BFKIKL</b>
белый	<b>AS 1520 BFKIKL WW</b>
зелёный	<b>AS 1520 BFKIKL GN</b>
оранжевый	<b>AS 1520 BFKIKL O</b>
красный	<b>AS 1520 BFKIKL RT</b>

**Блестящий дуропласт (устойчив к механическим повреждениям) – антибактериальный**

слоновая кость	<b>ABAS 1520 KIKL</b>
белый	<b>ABAS 1520 KIKL WW</b>

**Термопласт (ударопрочный) блестящий – антибактериальный**

зелёный	<b>ABAS 1520 KIKL GN</b>
оранжевый	<b>ABAS 1520 KIKL O</b>



Артикул

## SCHUKO®-розетка 16 А / 250 В ~

с откидной крышкой (с возвратной пружиной)

с винтовыми зажимами для проводов до 2,5 мм<sup>2</sup>

Заземляющая пластина обеспечивает защиту опорному кольцу, лапкам и крестовым шурупам.

**Блестящий дуропласт (устойчив к механическим повреждениям)**

слоновая кость		<b>AS 1521 KL</b>
белый		<b>AS 1521 KL WW</b>

**Термопласт (ударопрочный) блестящий**

слоновая кость			<b>AS 1521 BFKL</b>
белый			<b>AS 1521 BFKL WW</b>
зелёный			<b>AS 1521 BFKL GN</b>
оранжевый			<b>AS 1521 BFKL O</b>

## SCHUKO®-розетка 16 А / 250 В ~

с откидной крышкой (с возвратной пружиной)

с дополнительной защитой

с винтовыми зажимами для проводов до 2,5 мм<sup>2</sup>

Заземляющая пластина обеспечивает защиту опорному кольцу, лапкам и крестовым шурупам.

**Блестящий дуропласт (устойчив к механическим повреждениям)**

слоновая кость		<b>AS 1521 KIKL</b>
белый		<b>AS 1521 KIKL WW</b>

**Термопласт (ударопрочный) блестящий**

слоновая кость			<b>AS 1521 BFKIKL</b>
белый			<b>AS 1521 BFKIKL WW</b>
зелёный			<b>AS 1521 BFKIKL GN</b>
оранжевый			<b>AS 1521 BFKIKL O</b>

## SCHUKO®-розетка 16 А / 250 В ~

с откидной крышкой (с возвратной пружиной)

с индикатором напряжения (зелёный светодиод) арт.: 193-LED GN (согл. DIN VDE 0100 часть 710.55.3)

с дополнительной защитой

с пружинными зажимами для проводов до 2,5 мм<sup>2</sup>

соединительные клеммы согласно DIN VDE 0620

Без лапок – арт. с дополнительным обозначением «N», например, ..520 N..

Заземляющая пластина обеспечивает защиту опорному кольцу, лапкам и крестовым шурупам.

**Термопласт (ударопрочный) блестящий**

слоновая кость			<b>AS 1520 BFKLKO</b>
белый			<b>AS 1520 BFKLKO WW</b>
зелёный			<b>AS 1520 BFKLKO GN</b>
оранжевый			<b>AS 1520 BFKLKO O</b>
красный			<b>AS 1520 BFKLKO RT</b>

**Блестящий дуропласт (устойчив к механическим повреждениям) – антибактериальный**

слоновая кость		<b>ABAS 1520 KLKO</b>
белый		<b>ABAS 1520 KLKO WW</b>

**Термопласт (ударопрочный) блестящий – антибактериальный**

зелёный		<b>ABAS 1520 KLKO GN</b>
оранжевый		<b>ABAS 1520 KLKO O</b>

(возможна замена индикатора напряжения с передней стороны без отключения сетевого напряжения)



# Серия AS

AS 500

A ударопрочная

A антибактериальная



Артикул

## SCHUKO®-розетка 16 А / 250 В ~

с откидной крышкой (с возвратной пружиной)

с замком (24 разных ключа)

с дополнительной защитой

с пружинными зажимами для проводов до 2,5 мм<sup>2</sup>

соединительные клеммы согласно DIN VDE 0620

Без лапок – арт. с дополнительным обозначением «N», например, ..520 N..

Заземляющая пластина обеспечивает защиту опорному кольцу, лапкам и крестовым шурупам.

**Термопласт (ударопрочный) блестящий**

слоновая кость			<b>AS 1520 BFKLSL</b>
белый			<b>AS 1520 BFKLSL WW</b>
зелёный			<b>AS 1520 BFKLSL GN</b>
оранжевый			<b>AS 1520 BFKLSL O</b>
красный			<b>AS 1520 BFKLSL RT</b>

## Запасной ключ

(запчасть)

для всех откидных крышек с замками

1 штука

**802 SL**

Укажите номер ключа, например, 813 SL!

## Розетка без заземления 16 А / 250 В ~

с винтовыми зажимами для проводов до 2,5 мм<sup>2</sup>

**Блестящий дуропласт (устойчив к механическим повреждениям)**

слоновая кость		<b>A 511 N</b>
белый		<b>A 511 N WW</b>

## с дополнительной защитой

слоновая кость		<b>A 511 NKI</b>
белый		<b>A 511 NKI WW</b>

## Швейцарская розетка

1-ная, тип 13

10 А 250 В ~, L + N + PE

с пружинными зажимами для проводов до 2,5 мм<sup>2</sup> согласно SEV 1011-1998/IEC 884-1

для установки в монтажной коробке согласно DIN 49073

не предназначен для монтажа в накладных коробках

(с несущей платой, монтаж только шурупами)

**Термопласт (ударопрочный) блестящий**

слоновая кость		<b>A 1520-13 BF SEV</b>
белый		<b>A 1520-13 BF SEV WW</b>

Артикул

### Механизм розетки франко-бельгийской системы

заземление (штырь) 2-пол., 16 А / 250 В ~

Заземляющая пластина обеспечивает защиту опорному кольцу, лапкам и крестовым шурупам.

#### с зажимами

с пружинными зажимами	1520 F EINS
с винтовыми зажимами	1521 F EINS

### Механизм розетки франко-бельгийской системы

заземление (штырь) 2-пол., 16 А / 250 В ~

Заземляющая пластина обеспечивает защиту опорному кольцу.

#### без зажимов



с пружинными зажимами	1520 NF EINS
с винтовыми зажимами	1521 NF EINS

### Накладка

для розеток франко-бельгийской системы

с дополнительной защитой

**Блестящий дуропласт (устойчив к механическим повреждениям)**



слоновая кость	 A 1521 F PL-1
белый	 A 1521 F WW PL-1

### Накладка

для розеток франко-бельгийской системы

с дополнительной защитой

**Блестящий дуропласт (устойчив к механическим повреждениям)**

слоновая кость	 A 1521 FKI PL-1
белый	 A 1521 FKI WW PL-1



### Накладка

с откидной крышкой (с возвратной пружиной)

для розеток франко-бельгийской системы

с дополнительной защитой

**Блестящий дуропласт (устойчив к механическим повреждениям)**

слоновая кость	 A 1521 FKIKL PL-1
белый	 A 1521 FKIKL WW PL1

### Китайская комбинация розеток 10 А / 250 В ~

с дополнительной защитой



с винтовыми зажимами для проводов до 4 мм<sup>2</sup>

2 полюса без заземления с плоскими или круглыми штырями

2 полюса с заземлением только для плоских штырей

согл. GB 1002 и IEC 884-1

**Блестящий дуропласт (устойчив к механическим повреждениям)**

слоновая кость	 A 3521-5 CN
белый	 A 3521-5 CN WW

**Термопласт (ударопрочный) блестящий**

белый	 A 3521-5 CN BF WW
-------	---

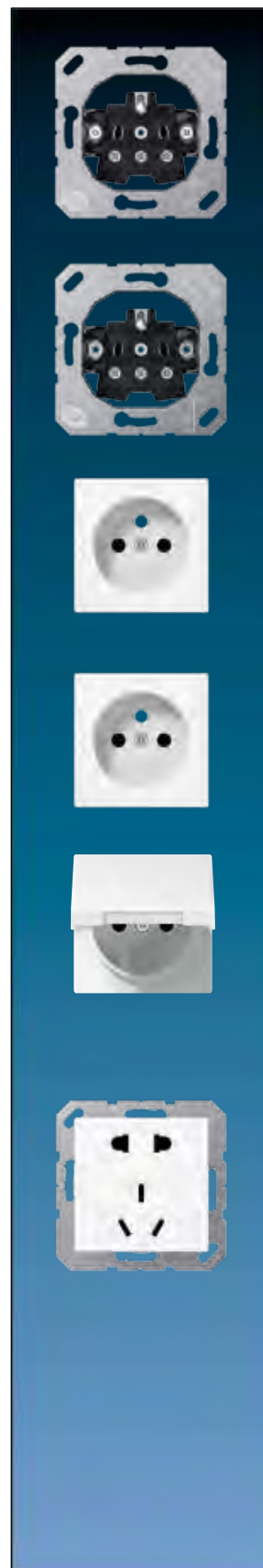

# Серия AS

AS 500

A ударопрочная

A антибактериальная



Артикул

**Розетка американской системы NEMA**

**15 A / 125 В ~, 5-15R, 2-пол. и с заземлением (штырь)**  
с винтовыми зажимами для проводов до 4 мм<sup>2</sup> согласно US-NEMA

**Термопласт (ударопрочный) блестящий**

слоновая кость

**A 521-15**

белый

**A 521-15 WW**

**Розетка американской системы NEMA**

**20 A / 125 В ~, 5-20R, 2-пол. и с заземлением (штырь)**  
с винтовыми зажимами для проводов до 4 мм<sup>2</sup> согласно US-NEMA

**Термопласт (ударопрочный) блестящий**

слоновая кость

**A 521-20**

белый

**A 521-20 WW**

**Механизм розетки, 1 гнездо**

**13 A 250 В ~**

2-пол. с заземлением (штырь), с дополнительной защитой  
Британский стандарт 1363

с винтовыми зажимами для проводов до 4 мм<sup>2</sup>

без выключателя

**3521 EINS**

**Накладка**

**для механизма розетки арт. 3521 EINS**

**Блестящий duroпласт (устойчив к механическим повреждениям)**

слоновая кость

**A 3521 PL**

белый

**A 3521 WW PL**

**Механизм розетки, 1 гнездо**

**13 A 250 В ~**

2-пол. с заземлением (штырь), с дополнительной защитой  
Британский стандарт 1363

с винтовыми зажимами для проводов до 4 мм<sup>2</sup>

без индикатора

**3171 EINS**

с индикатором

**3171 KO EINS**

**Накладка**

**для механизма розетки арт. 3171 EINS**

**Блестящий duroпласт (устойчив к механическим повреждениям)**

слоновая кость

**A 3171 PL**

белый

**A 3171 WW PL**

**Накладка**

**для механизма розетки арт. 3171 KO EINS**

**Блестящий duroпласт (устойчив к механическим повреждениям)**

слоновая кость

**A 3171 KO PL**

белый

**A 3171 KO WW PL**

Артикул	
<b>Механизм розетки, 1 гнездо</b> <b>5 A 250 В ~</b> 2-пол. с заземлением (штырь), с дополнительной защитой Британский стандарт 546 с винтовыми зажимами для проводов до 4 мм <sup>2</sup> без выключателя	<b>3171-5 EINS</b>
<b>Накладка</b> <b>для механизма розетки арт. 3171-5 EINS</b> <b>Блестящий дуропласт (устойчив к механическим повреждениям)</b> слоновая кость белый	<b>A 3171-5 PL</b> <b>A 3171-5 WW PL</b>
<b>Механизм розетки, 1 гнездо</b> для Индии 2-пол. с заземлением (штырь), с дополнительной защитой Британский стандарт 546 16 A / 250 В ~ с винтовыми зажимами для проводов до 4 мм <sup>2</sup>	<b>521 IN-EINS</b>
<b>Накладка</b> для механизма розетки (для Индии) арт. 521 IN-EINS <b>Блестящий дуропласт (устойчив к механическим повреждениям)</b> слоновая кость белый	<b>A 521 IN PL</b> <b>A 521 IN WW PL</b>
<b>Механизм выключателя с предохранителем</b> <b>2-пол., 13 A 250 В ~</b> со статусом индикатора с винтовыми зажимами для проводов до 4 мм <sup>2</sup>	<b>3190 CU KO EINS</b>
<b>Накладка</b> <b>для механизма выключателя с предохранителем 3190 CU KO EINS</b> слоновая кость белый	<b>A 3190 CU KO PL</b> <b>A 3190 CU KO WW PL</b>

**Механизм розетки, 1 гнездо****5 A 250 В ~**2-пол. с заземлением (штырь), с дополнительной защитой  
Британский стандарт 546  
с винтовыми зажимами для проводов до 4 мм<sup>2</sup>

без выключателя

**3171-5 EINS****Накладка****для механизма розетки арт. 3171-5 EINS****Блестящий дуропласт (устойчив к механическим повреждениям)**

слоновая кость

белый

**A 3171-5 PL****A 3171-5 WW PL****Механизм розетки, 1 гнездо**

для Индии

2-пол. с заземлением (штырь), с дополнительной защитой  
Британский стандарт 546  
16 A / 250 В ~  
с винтовыми зажимами для проводов до 4 мм<sup>2</sup>**521 IN-EINS****Накладка**

для механизма розетки (для Индии) арт. 521 IN-EINS

**Блестящий дуропласт (устойчив к механическим повреждениям)**

слоновая кость

белый

**A 521 IN PL****A 521 IN WW PL****Механизм выключателя с предохранителем****2-пол., 13 A 250 В ~**

со статусом индикатора

с винтовыми зажимами для проводов до 4 мм<sup>2</sup>**3190 CU KO EINS****Накладка****для механизма выключателя с предохранителем 3190 CU KO EINS**

слоновая кость

белый

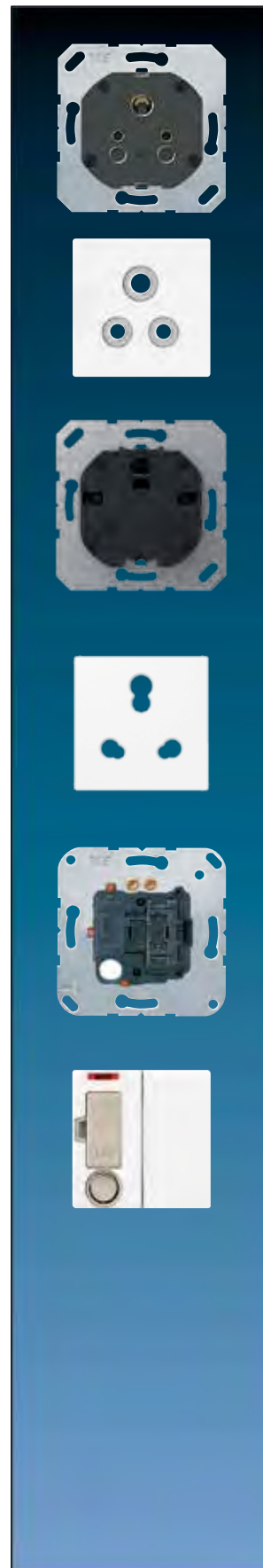
**A 3190 CU KO PL****A 3190 CU KO WW PL**

# Серия AS

AS 500  
 А ударопрочная  
 А антибактериальная



Артикул

**SCHUKO®-розетка 16 А / 250 В ~ с универсальным выключателем 10 АХ / 250 В ~**  
 для одинарной коробки Ø 60 мм  
 с винтовыми зажимами для проводов до 2,5 мм<sup>2</sup>  
 Чтобы заказать устройства без лапок, пожалуйста, добавьте «Е» в артикул, например, 506 EU.  
 размер: 80,5 x 105 мм

**Блестящий дуропласт (устойчив к механическим повреждениям)**

слоновая кость	<b>AS 5576 U</b>
белый	<b>AS 5576 U WW</b>

(проходное включение возможно с арт. 506 U или 506 TU)

**SCHUKO®-розетка 16 А / 250 В ~ с двухклавишным выключателем 10 А / 250 В ~**  
 для одинарной коробки Ø 60 мм  
 с винтовыми зажимами для проводов до 2,5 мм<sup>2</sup>  
 (винт, без крепёжных лапок)  
 размер: 80,5 x 105 мм

**Блестящий дуропласт (устойчив к механическим повреждениям)**

слоновая кость	<b>AS 5575 EU</b>
белый	<b>AS 5575 EU WW</b>

**SCHUKO®-розетка 2-ная 16 А / 250 В ~**  
 для одинарной коробки Ø 60 мм  
 с пружинными зажимами для проводов до 2,5 мм<sup>2</sup>  
 Без лапок – арт. с дополнительным обозначением «N», например, ..520 N..  
 размер: 80,5 x 105 мм

**Блестящий дуропласт (устойчив к механическим повреждениям)**

слоновая кость	<b>AS 5020 U</b>
белый	<b>AS 5020 U WW</b>

**SCHUKO®-розетка 2-ная 16 А / 250 В ~ с дополнительной защитой**  
 для одинарной коробки Ø 60 мм  
 с пружинными зажимами для проводов до 2,5 мм<sup>2</sup>  
 Без лапок – арт. с дополнительным обозначением «N», например, ..520 N..  
 размер: 80,5 x 105 мм

**Блестящий дуропласт (устойчив к механическим повреждениям)**

слоновая кость	<b>AS 5020 KIU</b>
белый	<b>AS 5020 KIU WW</b>

**SCHUKO®-розетка 2-ная 16 А / 250 В ~**  
 для одинарной коробки Ø 60 мм  
 с винтовыми зажимами для проводов до 2,5 мм<sup>2</sup>  
 размер: 80,5 x 105 мм

**Блестящий дуропласт (устойчив к механическим повреждениям)**

слоновая кость	<b>AS 5022 U</b>
белый	<b>AS 5022 U WW</b>

**с дополнительной защитой**  
**Блестящий дуропласт (устойчив к механическим повреждениям)**

слоновая кость	<b>AS 5022 KIU</b>
белый	<b>AS 5022 KIU WW</b>

Артикул

**Розетка без заземления 16 А / 250 В ~  
с двухклавишным выключателем 10 А / 250 В ~**

для одинарной коробки Ø 60 мм  
с винтовыми зажимами для проводов до 2,5 мм<sup>2</sup>  
размер: 80,5 x 105 мм

**Блестящий дуропласт (устойчив к механическим повреждениям)**

слоновая кость	AS 5545 EU
белый	AS 5545 EU WW

**Розетка без заземления 16 А / 250 В ~  
с универсальным (проходным) выключателем 10 А / 250 В ~**

для одинарной коробки Ø 60 мм  
с винтовыми зажимами для проводов до 2,5 мм<sup>2</sup>  
размер: 80,5 x 105 мм

**Блестящий дуропласт (устойчив к механическим повреждениям)**

слоновая кость	AS 5546 EU
белый	AS 5546 EU WW

(проходное включение возможно с арт. 506 U или 506 TU)

**2-ная розетка без заземления 16 А / 250 В ~**

для одинарной коробки Ø 60 мм  
с пружинными зажимами для проводов до 2,5 мм<sup>2</sup>

**Блестящий дуропласт (устойчив к механическим повреждениям)**

слоновая кость	AS 5010 U
белый	AS 5010 U WW

**с дополнительной защитой**

**Блестящий дуропласт (устойчив к механическим повреждениям)**

слоновая кость	AS 5010 KIU
белый	AS 5010 KIU WW

**SCHUKO® розетка для кабельных каналов 16 А / 250 В ~**

**с проводным соединением**

с пружинными зажимами для проводов до 2,5 мм<sup>2</sup>  
соединительные клеммы согласно DIN VDE 0620  
накладка со встроенной рамкой для монтажа в коробки кабельных каналов  
Заземляющая пластина обеспечивает защиту опорному кольцу.  
размер: 80,5 x 151,5 мм

**2-ная**

**Блестящий дуропласт (устойчив к механическим повреждениям)**

слоновая кость	AS 1522
белый	AS 1522 WW

**Термопласт (ударпрочный) блестящий**

слоновая кость	AS 1522 BF
белый	AS 1522 BF WW

**SCHUKO® розетка для кабельных каналов 16 А / 250 В ~**

**с пружинными зажимами для проводов до 2,5 мм<sup>2</sup>**

накладка со встроенной рамкой для монтажа в коробки кабельных каналов  
С полем для надписи – по запросу  
размер: 80,5 x 151,5 мм

**3-ная**

**Блестящий дуропласт (устойчив к механическим повреждениям)**

слоновая кость	AS 523
белый	AS 523 WW

**Крышка**

для роторного диммера арт.: 225 TDE, 225 NVDE, 266 GDE, 211 GDE, 254 UDIE1

для спутникового устройства арт.: 254 NIE1

для 1 – 10-В-потенциометра арт.: 240-10, 240-31

для DALI-потенциометра арт.: 240 DPE, 240 PDPE, 240 PDPE TW

**Блестящий дуропласт (устойчив к механическим повреждениям)**

слоновая кость	A 1540
белый	A 1540 WW

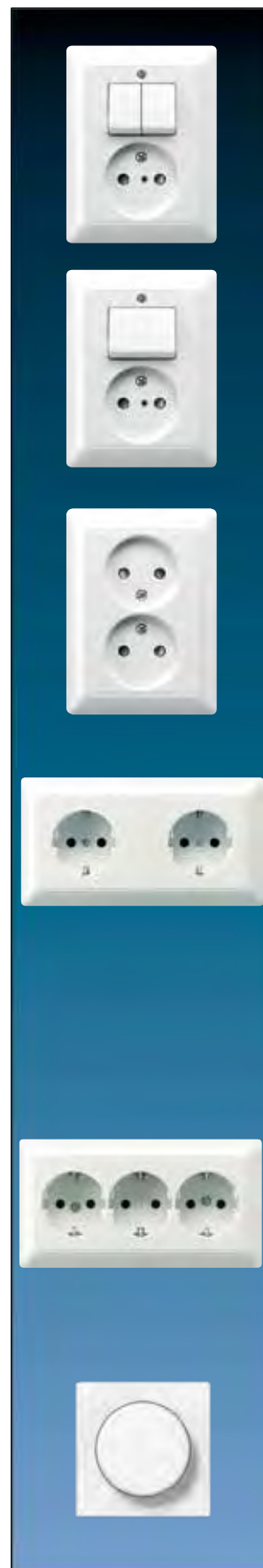

# Серия AS

AS 500  
 А ударопрочная  
 А антибактериальная



FM AS 1561.07 ..

Артикул

### Крышка

для регулятора скорости арт.: 245.20

**Блестящий дуропласт (устойчив к механическим повреждениям)**

слоновая кость		IP P	A 1540.20
белый		IP P	A 1540.20 WW

### Уплотнитель

для крышек роторного диммера / регулятора частоты вращения

	IP	140 D
--	----	-------

Уплотнитель арт.: 140 D используется с рамком IP-44 и устанавливается в крышки роторного диммера / регулятора скорости для получения степени защиты IP44.

### Диммер с поворотным выключением 60 – 400 Вт

полная плата

**Блестящий дуропласт (устойчив к механическим повреждениям)**

слоновая кость	полная плата	P	AS 5544.02 V
белый	полная плата	P	AS 5544.02 V WW

Отдельное устройство, не подходит для комбинаций!

### Кнопка короткого хода

для вставок арт.: 1201 URE, 1201-1 URE, 1202 URE, 1225 SDE, 1240 STE, 1244 NVSE, 1254 TSE, 1224 LED UDE  
 для спутниковой вставки арт.: 1220 NE

**Блестящий дуропласт (устойчив к механическим повреждениям)**

слоновая кость		P	AS 1561.07
белый		P	AS 1561.07 WW

**Блестящий дуропласт (устойчив к механическим повреждениям) – антибактериальный**

слоновая кость			ABAS 1561.07
белый			ABAS 1561.07 WW

### Кнопка короткого хода «универсальная»

для вставок арт.: 1201 URE, 1201-1 URE, 1202 URE, 1225 SDE, 1240 STE, 1244 NVSE, 1254 TSE, 1224 LED UDE

**Блестящий дуропласт (устойчив к механическим повреждениям)**

слоновая кость		P	AS 1561.07 U
белый		P	AS 1561.07 U WW

### eNet радиоприемная кнопка короткого хода

для вставок арт.: 1201 URE, 1201-1 URE, 1202 URE, 1225 SDE, 1240 STE, 1244 NVSE, 1254 TSE, 1224 LED UDE

**Блестящий дуропласт (устойчив к механическим повреждениям)**

слоновая кость		P	FM AS 1561.07
белый		P	FM AS 1561.07 WW

**Термопласт (ударопрочный) блестящий**

белый		L	FM A 1561.07 BF WW
-------	--	---	--------------------

### Кнопка короткого хода

для универсального двухкнопочного диммера арт.: 1252 UDE

**Блестящий дуропласт (устойчив к механическим повреждениям)**

слоновая кость		P	AS 1565.07
белый		P	AS 1565.07 WW

**Блестящий дуропласт (устойчив к механическим повреждениям) – антибактериальный**

слоновая кость			ABAS 1565.07
белый			ABAS 1565.07 WW



## Артикул

**Датчик движения «стандарт»**

для вставок арт.: 1201 URE, 1201-1 URE, 1202 URE, 1244 NVSE, 1254 TSE, 1208 UI

спутниковой вставки арт.: 1223 NE

тип линзы – 1,10 м

**Термопласт (ударопрочный) блестящий**

слоновая кость

A 1180

белый

A 1180 WW

**Датчик движения «универсальный»**

для вставок арт.: 1201 URE, 1201-1 URE, 1202 URE, 1225 SDE, 1240 STE,

1244 NVSE, 1254 TSE, 1224 LED UDE, 1208 UI

для спутниковой вставки арт.: 1223 NE

тип линзы – 1,10 м

**Термопласт (ударопрочный) блестящий**

слоновая кость

A 1180-1

белый

A 1180-1 WW

**Датчик движения «стандарт»**

для вставок арт.: 1201 URE, 1201-1 URE, 1202 URE, 1244 NVSE, 1254 TSE, 1208 UI

спутниковой вставки арт.: 1223 NE

тип линзы – 1,10 м

только для установки внутри

**Термопласт (ударопрочный) блестящий**

слоновая кость

IP

A 1180 WU

белый

IP

A 1180 WU WW

**Датчик движения «универсальный»**

для вставок арт.: 1201 URE, 1201-1 URE, 1202 URE, 1225 SDE, 1240 STE,

1244 NVSE, 1254 TSE, 1224 LED UDE, 1208 UI

для спутниковой вставки арт.: 1223 NE

тип линзы – 1,10 м

только для установки внутри

**Термопласт (ударопрочный) блестящий**

слоновая кость

IP

A 1180-1 WU

белый

IP

A 1180-1 WU WW

**Датчик движения «стандарт»**

для вставок арт.: 1201 URE, 1201-1 URE, 1202 URE, 1225 SDE, 1240 STE,

1244 NVSE, 1254 TSE, 1224 LED UDE, 1208 UI

для спутниковой вставки арт.: 1223 NE

тип линзы – 2,20 м

только для установки внутри

**Термопласт (ударопрочный) блестящий**

слоновая кость

IP

AS A 1280

белый

IP

AS A 1280 WW

**Датчик движения «универсальный»**

для вставок арт.: 1201 URE, 1201-1 URE, 1202 URE, 1225 SDE, 1240 STE,

1244 NVSE, 1254 TSE, 1224 LED UDE, 1208 UI

для спутниковой вставки арт.: 1223 NE

тип линзы – 2,20 м

IP 44-можно устанавливать в помещениях и на улице

в комплекте с ИК пультом ДУ арт.: AS FB IR

**Термопласт (ударопрочный) блестящий**

слоновая кость

IP

AS A 1280-1

белый

IP

AS A 1280-1 WW



# Серия AS

AS 500

A ударопрочная

A антибактериальная

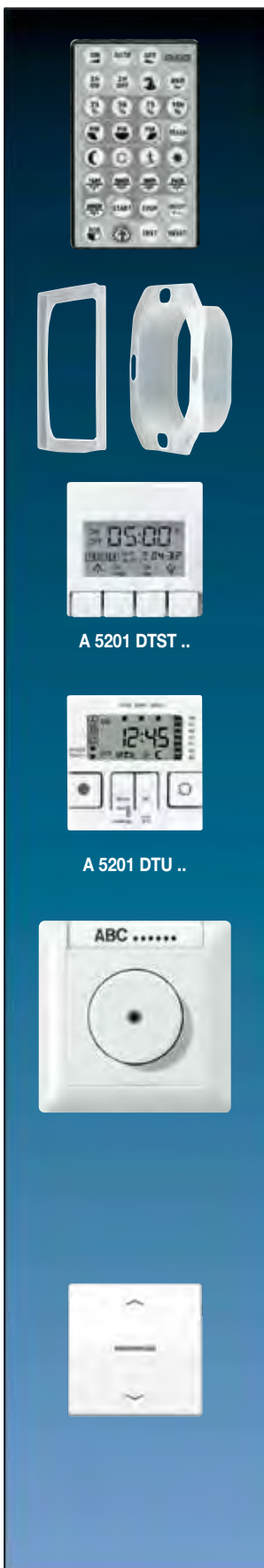

A 5201 DTST ..

A 5201 DTU ..

Артикул

### ИК пульт дистанционного управления

для датчика движения «универсального» 2,20 м арт.: AS .. 1280-1 ..  
(запчасть)

AS FB IR

### Уплотняющий набор

для датчика движения, линза для установки на высоте 2,20 м арт.: AS A 1280 .., AS A 1280-1 ..



AS A 50 DS

Для датчика движения 180° .. 1180 WU .. пожалуйста, используйте уплотнительной мембран арт.: 551 WU

### Дисплей «стандарт»

для таймерной вставки арт.: 201 TE

Термопласт (ударопрочный) блестящий

слоновая кость

A 5201 DTST

белый

A 5201 DTST WW

Тестовый знак: VDE

### Дисплей «универсальный»

для таймерной вставки арт.: 201 TE

Термопласт (ударопрочный) блестящий

слоновая кость

A 5201 DTU

белый

A 5201 DTU WW

### Электронный таймер, 230 В, 1500 ВА

Устройство управляется простым нажатием кнопки. После задержки ранее установленного времени таймер автоматически выключается. Активированное время задержки может быть остановлено повторным нажатием на кнопку.

1-полюсный контакт, LED-индикация, возможно управление со спутниковой вставки вкл. 1-постовую рамку с полем для надписи и этикетками для разных периодов времени задержка 1 – 60 мин.

**Блестящий дуропласт (устойчив к механическим повреждениям)**

слоновая кость



AS 1060 ET

белый



AS 1060 ET WW

задержка 1 – 8 час.

**Блестящий дуропласт (устойчив к механическим повреждениям)**

слоновая кость



AS 10.480 ET

белый



AS 10.480 ET WW

### Клавиша «стандарт»

для вставок арт.: 230 ME, 232 ME и 224 ME

**Блестящий дуропласт (устойчив к механическим повреждениям)**

слоновая кость

AS 5232

белый

AS 5232 WW

**Блестящий дуропласт (устойчив к механическим повреждениям) – антибактериальный**

слоновая кость

ABAS 5232

белый

ABAS 5232 WW

Артикул	
<b>Клавиша «стандарт» с подключением датчиков для вставок арт.: 230 ME, 232 ME и 224 ME для подключения датчиков арт.: 32 SD и LA 90 для соединителя арт.: 32 К</b> <b>Блестящий дуропласт (устойчив к механическим повреждениям)</b>	
слоновая кость	<b>AS 5232 S</b>
белый	<b>AS 5232 S WW</b>
<b>eNet радиоприемная клавиша управления жалюзи для вставок арт.: 230 ME, 232 ME и 224 ME</b> <b>Блестящий дуропласт (устойчив к механическим повреждениям)</b>	
слоновая кость	<b>FM AS 5232</b>
белый	<b>FM AS 5232 WW</b>
<b>Клавиша управления жалюзи (с памятью) для вставок для вставок арт.: 230 ME, 232 ME и 224 ME для сенсора арт.: 32 SD для соединителя арт.: 32 К</b> <b>Блестящий дуропласт (устойчив к механическим повреждениям)</b>	
слоновая кость	<b>AS 5232 MS</b>
белый	<b>AS 5232 MS WW</b>
<b>Центральная плата с таймером «стандарт» (интегрирована функция памяти) для вставок арт.: 230 ME, 232 ME и 224 ME</b> <b>Термопласт (ударопрочный) блестящий</b>	
слоновая кость	<b>A 5232 ST</b>
белый	<b>A 5232 ST WW</b>
<b>Центральная плата с таймером «универсальная» для вставок арт.: 230 ME, 232 ME и 224 ME</b> <b>Термопласт (ударопрочный) блестящий</b>	
слоновая кость	<b>A 5232 T3</b>
белый	<b>A 5232 T3 WW</b>
<b>Центральная плата с таймером «универсальная» и с подключением датчиков для вставок арт.: 230 ME, 232 ME и 224 ME для подключения датчиков арт.: 32 SD и LA 90 для соединителя арт.: 32 К</b> <b>Термопласт (ударопрочный) блестящий</b>	
слоновая кость	<b>A 5232 TS3</b>
белый	<b>A 5232 TS3 WW</b>
<b>Управление маркизами «Аеро Тес 04»</b> <b>Термопласт (ударопрочный) блестящий</b>	
белый	<b>AT 04 WW</b>
Таймер АероТес можно использовать только для управления системами солнцезащиты.	
<b>Промежуточная рамка для монтажа «Аеро Тес 04» в серии AS и А</b>	
белый	<b>A AT 581 Z WW</b>



# Серия AS

AS 500  
 А ударопрочная  
 А антибактериальная



TR A 231 ..

TR A 241 ..

TR A 236 ..

TR A 246 ..

FTR A 231 ..

Артикул

**Комнатный термостат «1-пол. контакт»**  
 1-пол. НЗ контакт 10 (4) А, АС 230 В ~, 50/60 Гц  
**Термопласт (ударопрочный) блестящий**

слоновая кость	TR A 231
белый	TR A 231 WW

**Комнатный термостат «1-пол. контакт»**  
 1-пол. НЗ контакт 10 (4) А, АС 24 В ~  
**Термопласт (ударопрочный) блестящий**

слоновая кость	TR A 241
белый	TR A 241 WW

**Комнатный термостат «НО/НЗ контакт»**  
 1-пол. перекидной контакт, обогрев 10 (4) А, АС 230 В ~, 50/60 Гц  
 1-пол. перекидной контакт, охлаждение 5 (2) А, АС 230 В ~, 50/60 Гц  
 Для переключения с обогрева на охлаждение требуется EBERLE EV..H/K клемма.  
**Термопласт (ударопрочный) блестящий**

слоновая кость	TR A 236
белый	TR A 236 WW

**Комнатный термостат «НО/НЗ контакт»**  
 1-пол. перекидной контакт, обогрев 10 (4) А, АС 24 В ~  
 1-пол. перекидной контакт, охлаждение 5 (2) А, АС 24 В ~  
**Термопласт (ударопрочный) блестящий**

слоновая кость	TR A 246
белый	TR A 246 WW

**Термостат теплого пола**  
 1-пол. НО контакт 10 А, АС 230 В ~, 50/60 Гц  
**Термопласт (ударопрочный) блестящий**

слоновая кость	FTR A 231
белый	FTR A 231 WW

**Специальная кнопка предотвращает нежелательные изменения установленной температуры для всех крышек регуляторов**

слоновая кость	MS TR 231
белый	MS TR 231 WW

предотвращает нежелательные манипуляции параметрами термостатов

Артикул

## Гигростат

### Термопласт (ударопрочный) блестящий

слоновая кость	A 5201 HYG
белый	A 5201 HYG WW



A 5201 HYG ..

## Комнатный контроллер с дисплеем «стандарт»

дисплей с задней подсветкой  
(винт, без крепёжных лапок)

### Термопласт (ударопрочный) блестящий

слоновая кость	TR D A 231
белый	TR D A 231 WW



TRD A 231 ..

## Комнатный контроллер с дисплеем «универсальный»

Возможна автоматическая регулировка по программируемым значениям времени и температуры.

дисплей с задней подсветкой  
(винт, без крепёжных лапок)

### Термопласт (ударопрочный) блестящий

слоновая кость	TR UD A 231
белый	TR UD A 231 WW



TR UD A 231 ..

## Акустический сигнализатор AC 8 – 12 В ~ / DC 12 – 17 В

(с несущей платой, монтаж только шурупами)

### Термопласт (ударопрочный) блестящий

слоновая кость	A 567 S
белый	A 567 S WW



## Технические характеристики

Громкость:	около 82 dB(A) (сигнал 1, около 800 Гц), расстояние 1 м и AC 12 В ~ (пьезо, со звукогенератором) около 96 dB(A) (сигнал 2, около 3000 Гц), расстояние 1 м и AC 12 В ~ (пьезо, со звукогенератором)
Терминалы:	~ 1 сигнал 1 (около 800 Гц) ~ 2 сигнал 2 (около 3000 Гц)
Потребляемый ток:	около 24 mA на AC 12 В ~ около 12 mA на DC 12 В

## 3 мелодии

(с несущей платой, монтаж только шурупами)

### Термопласт (ударопрочный) блестящий

слоновая кость	A 567-G3
белый	A 567-G3 WW

2 отдельных входа для 2/3 мелодий  
питающее напряжение: 8...12 В AC или 8 ... 24 В DC, через отдельный сетевой блок питания (SELV),  
например, арт.: BIS50NT, NT 2405 VDC или NT 2415 REG VDC  
потребление тока: около 150mA

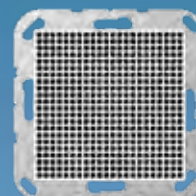

# Серия AS

AS 500

A ударопрочная

A антибактериальная



Артикул

## Крышка

(с несущей платой, монтаж только шурупами)

**для 2-х акустических гнезд до 18,5 мм Ø или с фланцевым креплением, расстояние между отверстиями 22,5 мм.**

В комплекте с монтажной платой арт.: 63 WBT (в поставку не входят)

– для терминалов динамиков арт.: LPK 63 RT/SW и УЗО гнезд арт.: С1В 63.

**2-е отверстие выламывается**

**Блестящий дуропласт (устойчив к механическим повреждениям)**

слоновая кость



A 562

белый



A 562 WW

## Крышка

(с несущей платой, монтаж только шурупами)

**для акустических разъемов арт.: PB 4**

**для разъемов арт.: CXLR-S, CXLR-D**

**для XLR-шасси NEUTRIK серий D/DL/DLX**

внутренний размер (Ш x В): 27,5 x 32,5 мм

**Термопласт (ударопрочный) блестящий**

слоновая кость



A 568-1 BF

белый



A 568-1 BF WW

## Крышка для XLR-гнезд

(с несущей платой, монтаж только шурупами)

напр., Binder, Cannon, Neutrik (серии P)

внутренние размеры (Ш x В): 27,5 x 37 мм

**Термопласт (ударопрочный) блестящий**

слоновая кость



A 568 BF

белый



A 568 BF WW

## Крышка

**для телевизионной розетки арт.: EDU 04 F, GEDU 10, GEDU 15**

**для спутниковой розетки согл. DIN 45330**

**Блестящий дуропласт (устойчив к механическим повреждениям)**

слоновая кость



A 561 PLTV

белый



A 561 PLTV WW

**Термопласт (ударопрочный) блестящий**

слоновая кость



A 561 BFPLTV

белый



A 561 BFPLTV WW

**Блестящий дуропласт (устойчив к механическим повреждениям) – антибактериальный**

слоновая кость

ABA 561 PLTV

белый

ABA 561 PLTV WW

## Крышка

**для телевизионной и спутниковой розетки арт.: EDA 302 F, GDA 313 F**

**для стандартных SAT-TV-FM розеток**

**Блестящий дуропласт (устойчив к механическим повреждениям)**

слоновая кость



A 561 PLSAT

белый



A 561 PLSAT WW

**Термопласт (ударопрочный) блестящий**

слоновая кость



A 561 BFPLSAT

белый



A 561 BFPLSAT WW

## Кабельный вывод с разгрузкой натяжения

(с несущей платой, монтаж только шурупами)

для кабелей 3 x 1,5 мм<sup>2</sup> до 5 x 2,5 мм<sup>2</sup> (Ø 7 до 13 мм)

**Блестящий дуропласт (устойчив к механическим повреждениям)**

слоновая кость



AS 590 A

белый



AS 590 A WW

Артикул

## Крышка

для телефонных (IAE/UAE) розеток арт.: UAE 8 UPO  
для компьютерной розетки Cat. 6 арт.: UAE 8 UPOK6E, UAE 8 UPOK6  
(1 x 8-пол.)  
для WLAN точки доступа арт.: WLAN-AC-UAE, WLAN-AC-POE-UAE  
**Блестящий дуропласт (устойчив к механическим повреждениям)**

слоновая кость		A 569-1 PLUA
белый		A 569-1 PLUA WW
<b>Термопласт (ударопрочный) блестящий</b>		
слоновая кость		A 569-1 BFPLUA
белый		A 569-1 BFPLUA WW

Крышка подходит для механизмов  
Rutenbeck: UAE 8(4) UPO, UAE 8(8) UPO, UAE-Cat.5e-8 UPO OK, UAE-real.Cat.6-8 UPO OK  
Telegärtner: AMJ 45, UMJ 45 и ISDN 1 x RJ 45 (TYP 8)

## Крышка

для (IAE/UAE) телефонных розеток арт.: UAE 2 x 8 UPO, UAE 8-8 UPO  
для компьютерной розетки Cat. 6 арт.: UAE 8-8 UPOK6E, UAE 8-8 UPOK6  
(2 x 8-пол.)  
для медиаконвертера 2 группы арт.: MK-POF-2UAE  
**Термопласт (ударопрочный) блестящий**

слоновая кость		A 569-2 BFPLUA
белый		A 569-2 BFPLUA WW

Подходящие вставки:  
METZ CONNECT (BTR): 1307441001-i или 1307441200-i; E-Dat design 8/8(8), Class E  
Rutenbeck: UAE 8/8 (8/8) UPO, UAE 2x8 (8) UPO, UAE-Cat.5e-8/8 UPO OK, UAE-real.Cat.6-8/8 UPO OK  
Telegärtner: AMJ 45, UMJ 45 и ISDN 2 x RJ 45 (TYP 8/8)

## Крышка

для розеток TAE арт.: TAE 3x6 NFNUPO, TAE 3x6 NFNUPO SW  
для стерео аудиорозеток арт.: SLA 2 WW, SLA 2 AN  
для 2-ной поддерживающей рамки арт.: UMA-MA2 в комбинации с универсальным модулем тип А  
арт.: UMA-CAT6A  
для USB зарядного устройства арт.: USB 21-2, USB 21-2 WW  
**Блестящий дуропласт (устойчив к механическим повреждениям)**

слоновая кость		A 569 PLT
белый		A 569 PLT WW
<b>Термопласт (ударопрочный) блестящий</b>		
слоновая кость		A 569 BFPLT
белый		A 569 BFPLT WW

**Блестящий дуропласт (устойчив к механическим повреждениям) – антибактериальный**

слоновая кость		ABA 569 PLT
белый		ABA 569 PLT WW

Подходящие вставки:  
Rutenbeck: UM-MA 2 Up с UM-real Cat.6a A  
Dätwyler: модульная розетка скрытого монтажа (для 2 x MS-K 1/8 Cat.6a), арт.: 440 012

## Крышка

(с несущей платой, монтаж только шурупами)  
для миниатюрных штекерных разъемов D-типа арт.: D SUB 9  
(Необходима монтажная плата арт.: D 9)  
для 15-пол. миниатюрных штекерных разъемов D-типа  
(Необходима монтажная плата арт.: D 15)  
для 1-го разъема

<b>Термопласт (ударопрочный) блестящий</b>		
слоновая кость		A 594-1915
белый		A 594-1915 WW

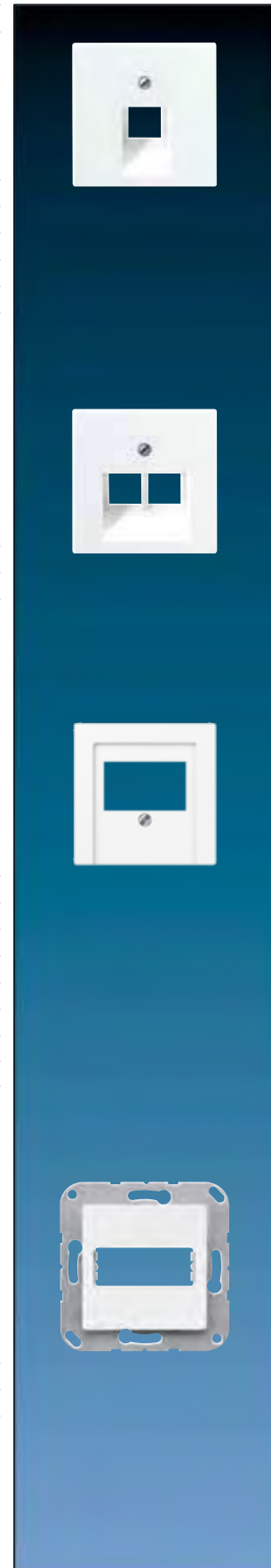

# Серия AS

AS 500

A ударопрочная

A антибактериальная



Артикул

## Крышка

(с несущей платой, монтаж только шурупами)  
для 25-пол. миниатюрных штекерных разъемов D-типа  
для 1-го разъема

**Термопласт (ударопрочный) блестящий**

слоновая кость

A 594-125

белый

A 594-125 WW

## Крышка с полем для надписи 9 x 51 мм

для монтажный адаптер 30° Art.-Nr.: 3069..

**Термопласт (ударопрочный) блестящий**

слоновая кость

A 569-30 BF PL

белый

A 569-30 BF PL WW

## Крышка

(с несущей платой, монтаж только шурупами)  
для модульных гнезд арт.: 6 WE, UMA-CAT6A  
исполнение с креплением шурупами, подпружиненная шторка  
для 1-го разъема

**Термопласт (ударопрочный) блестящий**

слоновая кость

A 569-1 NWE

белый

A 569-1 NWE WW

для модульных гнезд

### RADIALL:

модульное гнездо неэкранированное 6P6C, RJ 12, Cat. 4 (арт.: R280MOD804)

модульное гнездо неэкранированное 8P8C, RJ 45, Cat. 4 (арт.: R280MOD805)

модульное гнездо неэкранированное 8P8C, RJ 45, Cat. 5e (арт.: R280MOD807)

### Panduit:

гнездо keystone KJ 88..

гнездо keystone KJ 588..

### Assmann:

модуль DN-93612 Cat. 6A, экранированный, Keystone

модуль DN-93614

## для 2-х разъемов

**Термопласт (ударопрочный) блестящий**

слоновая кость

A 569-2 NWE

белый

A 569-2 NWE WW

для модульных гнезд

### RADIALL:

модульное гнездо неэкранированное 6P6C, RJ 12, Cat. 4 (арт.: R280MOD804)

модульное гнездо неэкранированное 8P8C, RJ 45, Cat. 4 (арт.: R280MOD805)

модульное гнездо неэкранированное 8P8C, RJ 45, Cat. 5e (арт.: R280MOD807)

### Panduit:

гнездо keystone KJ 88..

гнездо keystone KJ 588..

### Assmann:

модуль DN-93612 Cat. 6A, экранированный, Keystone

модуль DN-93614

## Крышка

(с несущей платой, монтаж только шурупами)  
для модульных гнезд Reichle + De-Massari freenet classic  
экранированные, cat. 5

только для модуля 2 x RJ 45

Reichle + De-Massari арт.: R35252

исполнение с креплением шурупами

**Блестящий duroпласт (устойчив к механическим повреждениям)**

слоновая кость

A 569-21 ACS

белый

A 569-21 ACS WW



Артикул

### Крышка

(с несущей платой, монтаж только шурупами)  
для кабеля макс. 6,1 мм  
**исполнение с креплением шурупами, подпружиненная шторка  
для 1-го разъема**

**Термопласт (ударопрочный) блестящий**

слоновая кость	A 569-15 NWE
белый	A 569-15 NWE WW

**для 2 модулей** (только для квадратных канальных коробок)

**Термопласт (ударопрочный) блестящий**

слоновая кость	A 569-25 NWE
белый	A 569-25 NWE WW

для модульных гнезд

**TE connectivity (Tyco electronics / AMP NETCONNECT)**

для кабеля Ø макс. 10 мм:  
EMT-гнездо, Cat. 5e, 180° арт.: 0-0188650-5  
EMT-гнездо, Cat. 5e, 90° арт.: 0-0188650-6  
для кабеля Ø макс. 6,5 мм:  
EMT-гнездо, Cat. 5e, 180° арт.: 0-0338038-1  
EMT-гнездо, Cat. 5e, 90° арт.: 0-0338038-2  
Toolless-гнездо, Cat. 3 неэкранированное: арт.: 0-1116603-x  
Toolless-гнездо, Cat. 5e неэкранированное: арт.: 0-1116604-x,  
Toolless-гнездо, Cat. 5e экранированных: арт.: 0-1339015-1  
Toolless-гнездо, Cat. 6 неэкранированное: арт.: 0-1116605-x,  
Toolless-гнездо, Cat. 6 экранированных: арт.: 0-1339016-1  
гнездо MTRJ-LWL: арт.: 1278414-1

### Крышка

(с несущей платой, монтаж только шурупами)  
**для модульных гнезд Avaya (AT&T)**  
Cat. 3 RJ 45, M1 series: арт.: M1BH..., неэкранированное,  
Cat. 5 RJ 45, MPS100 series: арт.: MPS100BH..., неэкранированное,  
Cat. 6 RJ 45, MGS200 series: GigaSPEED, арт.: MGS200BH..., неэкранированное  
**исполнение с креплением шурупами, подпружиненная шторка  
для 2-х разъемов**

**Термопласт (ударопрочный) блестящий**

слоновая кость	A 569-2 NAT
белый	A 569-2 NAT WW

### Крышка

(с несущей платой, монтаж только шурупами)  
**для модульного гнезда Radiall: R 280MOD813  
для модульного гнезда INFRA +: 7700 U, 7700 D, 7700 E**  
**исполнение с креплением шурупами, подпружиненная шторка  
для 2-х разъемов**

**Термопласт (ударопрочный) блестящий**

слоновая кость	A 569-2 NINF
белый	A 569-2 NINF WW

### Крышка

(с несущей платой, монтаж только шурупами)  
**для модульного гнезда cat. 5 / 6 Panduit: CJSE88T, CJS88/588/688, CJ688/688T**  
**исполнение с креплением шурупами, подпружиненная шторка  
для 2-х разъемов**

**Термопласт (ударопрочный) блестящий**

слоновая кость	A 569-2 NPAND
белый	A 569-2 NPAND WW



# Серия AS

AS 500

A ударопрочная

A антибактериальная



Артикул

## Крышка

(с несущей платой, монтаж только шурупами)  
для модульного гнезда ITT  
исполнение с креплением шурупами, подпружиненная шторка  
для 2-х разъемов

**Термопласт (ударопрочный) блестящий**

слоновая кость

A 569-2 NITT

белый

A 569-2 NITT WW

## Крышка

(с несущей платой, монтаж только шурупами)  
для модульного гнезда Lexcom  
исполнение с креплением шурупами, подпружиненная шторка  
для 2-х разъемов

**Термопласт (ударопрочный) блестящий**

слоновая кость

A 569-2 NLEX

белый

A 569-2 NLEX WW

## Крышка

(с несущей платой, монтаж только шурупами)  
для модульных гнезд Siemon  
исполнение с креплением шурупами, подпружиненная шторка  
для 2-х разъемов

**Термопласт (ударопрочный) блестящий**

слоновая кость

A 569-2 NSIE

белый

A 569-2 NSIE WW

для модульных гнезд

### Siemon

RJ 45, Keystone, cat. 5e, неэкранированных  
Toolless MAX модуль Siemon арт.: MX-K-C5-80

### JUNG

универсальный модуль cat. 6A iso, тип A: арт.: UMA-CAT6A

### Radiall

RJ 45, Keystone, cat. 6 A, экранированный  
Radiall арт.: R280MOD810

### Assmann

DIGITUS CAT 6 Keystone Jack  
модуль DN-93612 Cat. 6A, экранированный  
модуль DN-93614  
модуль DN-93615

### Nexans

RJ45, Keystone, Cat. 6  
экранированный: напр. LANmark-6 EVO Snap-in bus, Nexans арт.: N420.666  
неэкранированный: напр. LANmark-6 EVO Snap-in bus, Nexans арт.: N420.660  
необходимо: синий зажим для соединителя EVO Snap-in для формата keystone (2,0 ... 2,25 мм)  
Nexans арт.: N429.626

### Telegärtner

(RJ45, Keystone, Cat. 6A iso, экранированный)  
напр. AMJ модуль K, T568A, Telegärtner арт.: J00029K0036

### Furukawa

(RJ45, Keystone, Cat. 5e, неэкранированный)  
GigaLan модуль, Furukawa арт.: 35050350

### Dätwyler

(RJ45, Keystone, Cat. 6A, экранированный)  
unilan Keystone модуль KS-T 6A 1/8 Toolless, Dätwyler арт.: 418060

### Rutenbeck

(RJ45, Keystone, Cat. 6A iso, экранированный)  
напр. UM-Cat. 6A iso A, Rutenbeck арт.: 13900304

Артикул

## Крышка

(с несущей платой, монтаж только шурупами)  
**для модульного гнезда Brand-Rex**  
**исполнение с креплением шурупами, подпружиненная шторка**  
**для 2-х разъемов**

**Термопласт (ударопрочный) блестящий**

слоновая кость	<b>A 569-2 NBR</b>
белый	<b>A 569-2 NBR WW</b>

для модульного гнезда

## Brand-Rex

(RJ45, Cat.6A, неэкранированное):  
10GPlus Cat6A tool-free гнездо UTP, Brand-Rex арт.: AC6JAKU002  
10GPlus Cat6A защелкиваемое гнездо UTP, Brand-Rex арт.: AC6JAKU0K2

## AMP NETCONNECT

(RJ45, Cat.6A iso, неэкранированное)  
напр. гнездо 6AS SL Jack, AMP арт.: 0-1711716-1

## Розетка выравнивания потенциалов

(с несущей платой, монтаж только шурупами)  
со встроенными 2-мя гнездами согласно DIN 42801, для проводов сечением до 6 мм<sup>2</sup>

**Блестящий дуропласт (устойчив к механическим повреждениям)**

слоновая кость	<b>A 565-2</b>
белый	<b>A 565-2 WW</b>

**Блестящий дуропласт (устойчив к механическим повреждениям) – антибактериальный**

слоновая кость	<b>ABA 565-2</b>
белый	<b>ABA 565-2 WW</b>

## Штекер

для розетки выравнивания потенциалов  
винтовые зажимы для проводов с 4 до 6 мм<sup>2</sup>

65 WIS

## Крышка без отверстий (фиксация защёлкиванием)

(с несущей платой, монтаж только шурупами)

**Термопласт (ударопрочный) блестящий**

слоновая кость	<b>A 594-0</b>
белый	<b>A 594-0 WW</b>
зелёный	<b>A 594-0 GN</b>

Крышка крепится защёлкиванием, позволяет выполнить индивидуальные вырезанные или просверленные отверстия.

## Крышка без отверстий (креплением шурупами)

(с несущей платой, монтаж только шурупами)

**Блестящий дуропласт (устойчив к механическим повреждениям)**

слоновая кость	<b>A 561 B</b>
белый	<b>A 561 B WW</b>

## Крышка

(с несущей платой, монтаж только шурупами)  
**для больших устройств Ø 22,5 мм**  
напр. Moeller, Rafi, Schlegel, Lumitas, Kraus-Naimer

**Блестящий дуропласт (устойчив к механическим повреждениям)**

слоновая кость	<b>A 564</b>
белый	<b>A 564 WW</b>
жёлтый	<b>A 564 GE</b>

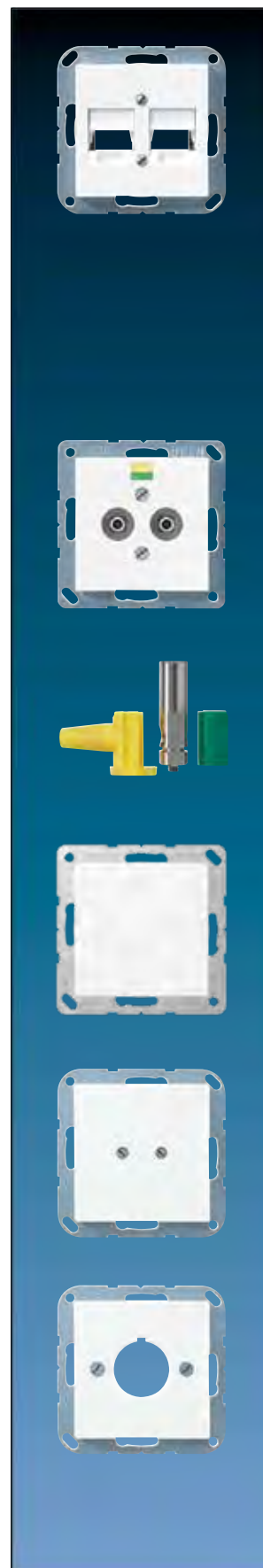

# Серия AS

AS 500

A ударопрочная

A антибактериальная



Артикул

## Крышка

для держателя лампы арт.: 938-10 U и 938-14 U

Термопласт (ударопрочный) блестящий

слоновая кость

IP

A 537 BFPL

белый

IP

A 537 BFPL WW

## Уплотнитель

для крышки арт.: ..537.., ..937..

IP

37 D

Уплотнитель арт.: 37 D используется с рамком IP-44 и устанавливается в крышки роторного диммера / регулятора скорости для получения степени защиты IP44.

## Колпачок

для крышки арт.: ..537.., ..937..

плоский, высота лампочки – максимум 35 мм

прозрачный

37.02

красный

37.05

зелёный

37.06

жёлтый

37.07

синий

37.08

высокий, высота лампочки – максимум 54 мм

прозрачный

37

красный

37 R

зелёный

37 G

жёлтый

37 GE

синий

37 BL

## Промежуточная рамка

для монтажа изделий согл. (DIN 49075)

с платой 50 x 50 мм

Термопласт (ударопрочный) блестящий

слоновая кость

A 590 Z

белый

A 590 Z WW

## Откидная крышка 80,5 x 80,5 мм (с возвратной пружиной)

для центральных плат, розеток и выключателей серии AS / A

Термопласт (ударопрочный) блестящий

слоновая кость

полная плата

IP

AS 581 BFKL

белый

полная плата

IP

AS 581 BFKL WW

## Откидная крышка 80,5 x 80,5 мм (с возвратной пружиной)

с замком (24 разных ключа)

для центральных плат, розеток и выключателей серии AS / A

Термопласт (ударопрочный) блестящий

слоновая кость

полная плата

IP

AS 581 BFKLSL

белый

полная плата

IP

AS 581 BFKLSL WW

## Запасной ключ

(запчасть)

для всех откидных крышек с замками

1 штука

802 SL

Укажите номер ключа, например, 813 SL!

Артикул

### Уплотнительная мембрана

для обеспечения степени защиты IP44,  
для механизмов всех выключателей и кнопок ряда 500,  
для розеток SCHUKO с крышкой,  
для диммеров, кнопочных выключателей и таймеров,  
для всех устройств / накладок с синей маркировкой «IP 44»  
в некоторых случаях – с использованием дополнительного уплотнительного элемента согласно инструкции

**551 WU**

### Рамка

Рамка для вертикальной и горизонтальной установки

Блестящий дуропласт (устойчив к механическим повреждениям)

#### слоновая кость

1-ная	80,5 x 80,5 мм		<b>AS 581</b>
2-ная	151,5 x 80,5 мм		<b>AS 582</b>
3-ная	222,5 x 80,5 мм		<b>AS 583</b>
4-ная	293,5 x 80,5 мм		<b>AS 584</b>
5-ная	364,5 x 80,5 мм		<b>AS 585</b>

Блестящий дуропласт (устойчив к механическим повреждениям)

#### белый

1-ная	80,5 x 80,5 мм		<b>AS 581 WW</b>
2-ная	151,5 x 80,5 мм		<b>AS 582 WW</b>
3-ная	222,5 x 80,5 мм		<b>AS 583 WW</b>
4-ная	293,5 x 80,5 мм		<b>AS 584 WW</b>
5-ная	364,5 x 80,5 мм		<b>AS 585 WW</b>

Блестящий дуропласт (устойчив к механическим повреждениям)

#### чёрный

1-ная	80,5 x 80,5 мм		<b>AS 581 SW</b>
-------	----------------	--	------------------



# Серия AS

AS 500

A ударопрочная

A антибактериальная

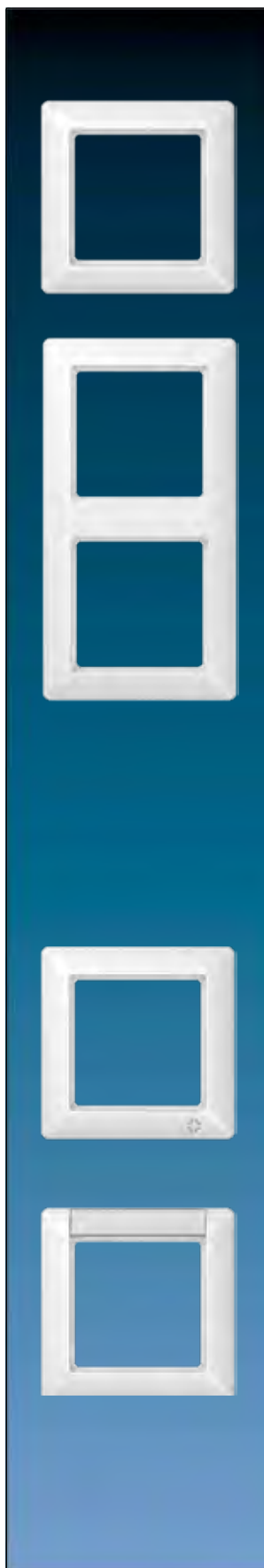

Артикул

## Рамка

Рамка для вертикальной и горизонтальной установки

Термопласт (ударопрочный) блестящий  
слоновая кость

1-ная	80,5 x 80,5 мм		AS 581 BF
2-ная	151,5 x 80,5 мм		AS 582 BF
3-ная	222,5 x 80,5 мм		AS 583 BF
4-ная	293,5 x 80,5 мм		AS 584 BF
5-ная	364,5 x 80,5 мм		AS 585 BF

## белый

1-ная	80,5 x 80,5 мм		AS 581 BF WW
2-ная	151,5 x 80,5 мм		AS 582 BF WW
3-ная	222,5 x 80,5 мм		AS 583 BF WW
4-ная	293,5 x 80,5 мм		AS 584 BF WW
5-ная	364,5 x 80,5 мм		AS 585 BF WW

## зеленый

1-ная	80,5 x 80,5 мм		AS 581 BF GN
2-ная	151,5 x 80,5 мм		AS 582 BF GN
3-ная	222,5 x 80,5 мм		AS 583 BF GN
4-ная	293,5 x 80,5 мм		AS 584 BF GN
5-ная	364,5 x 80,5 мм		AS 585 BF GN

## оранжевый

1-ная	80,5 x 80,5 мм		AS 581 BF O
2-ная	151,5 x 80,5 мм		AS 582 BF O
3-ная	222,5 x 80,5 мм		AS 583 BF O
4-ная	293,5 x 80,5 мм		AS 584 BF O
5-ная	364,5 x 80,5 мм		AS 585 BF O

## красный

1-ная	80,5 x 80,5 мм		AS 581 BF RT
2-ная	151,5 x 80,5 мм		AS 582 BF RT
3-ная	222,5 x 80,5 мм		AS 583 BF RT
4-ная	293,5 x 80,5 мм		AS 584 BF RT
5-ная	364,5 x 80,5 мм		AS 585 BF RT

Блестящий дуропласт (устойчив к механическим повреждениям) – антибактериальный  
слоновая кость

1-ная	80,5 x 80,5 мм		ABAS 581 N
2-ная	151,5 x 80,5 мм		ABAS 582 N
3-ная	222,5 x 80,5 мм		ABAS 583 N

## белый

1-ная	80,5 x 80,5 мм		ABAS 581 N WW
2-ная	151,5 x 80,5 мм		ABAS 582 N WW
3-ная	222,5 x 80,5 мм		ABAS 583 N WW

## Рамка

с полем для надписи 12 x 55,5 мм

Блестящий дуропласт (устойчив к механическим повреждениям)

слоновая кость	1-ная	80,5 x 80,5 мм		AS 581 NA
белый	1-ная	80,5 x 80,5 мм		AS 581 NA WW

Блестящий дуропласт (устойчив к механическим повреждениям) – антибактериальный

слоновая кость	1-ная	80,5 x 80,5 мм		ABAS 581 NNA
белый	1-ная	80,5 x 80,5 мм		ABAS 581 NNA WW

Артикул

**Рамка**  
с полями для надписи 12 x 55,5 мм  
для вертикальной установки

**Блестящий дуропласт (устойчив к механическим повреждениям)**  
слоновая кость

2-ная	80,5 x 151,5 мм		AS 582 NA
3-ная	80,5 x 222,5 мм		AS 583 NA
4-ная	80,5 x 293,5 мм		AS 584 NA
5-ная	80,5 x 364,5 мм		AS 585 NA

**Блестящий дуропласт (устойчив к механическим повреждениям)**  
белый

2-ная	80,5 x 151,5 мм		AS 582 NA WW
3-ная	80,5 x 222,5 мм		AS 583 NA WW
4-ная	80,5 x 293,5 мм		AS 584 NA WW
5-ная	80,5 x 364,5 мм		AS 585 NA WW

**Блестящий дуропласт (устойчив к механическим повреждениям) – антибактериальный**

слоновая кость	2-ная	80,5 x 151,5 мм		ABAS 582 NNA
белый	2-ная	80,5 x 151,5 мм		ABAS 582 NNA WW



**Рамка**  
с полями для надписи 12 x 55,5 мм  
для горизонтальной установки

**Блестящий дуропласт (устойчив к механическим повреждениям)**  
слоновая кость

2-ная	151,5 x 80,5 мм		AS 5820 NA
3-ная	222,5 x 80,5 мм		AS 5830 NA
4-ная	293,5 x 80,5 мм		AS 5840 NA
5-ная	364,5 x 80,5 мм		AS 5850 NA

**Блестящий дуропласт (устойчив к механическим повреждениям)**  
белый

2-ная	151,5 x 80,5 мм		AS 5820 NA WW
3-ная	222,5 x 80,5 мм		AS 5830 NA WW
4-ная	293,5 x 80,5 мм		AS 5840 NA WW
5-ная	364,5 x 80,5 мм		AS 5850 NA WW

**Прозрачная накладка с бумажным вкладышем**  
для маркировки 12 x 55,5 мм  
(запчасть)

белый вкладыш	AS 81 NA
---------------	----------

**Прозрачная накладка с бумажным вкладышем**  
для маркировки 13 x 55,5 мм  
(запчасть)

белый вкладыш	AS 82 NA
---------------	----------



# Серия AS

AS 500

A ударопрочная

A антибактериальная



Артикул

### Накладная коробка

с негорючим основанием и встроенной рамкой для встраиваемых изделий сери AS (кроме выключателя для замочного механизма арт.: ..15 и поворотного выключателя на 3 положения)  
1-ная, 85 x 85 x 47 мм

### Блестящий дуропласт (устойчив к механическим повреждениям)

слоновая кость

AS 581 A W

белый

AS 581 A WW

### Накладная коробка

с негорючим основанием и встроенной рамкой для встраиваемых изделий сери AS (кроме выключателя для замочного механизма арт.: ..15 и поворотного выключателя на 3 положения)  
2-ная, 156 x 85 x 47 мм

### Блестящий дуропласт (устойчив к механическим повреждениям)

слоновая кость

AS 582 A W

белый

AS 582 A WW

### Накладная коробка

с негорючим основанием и встроенной рамкой для встраиваемых изделий сери AS (кроме выключателя для замочного механизма арт.: ..15 и поворотного выключателя на 3 положения)  
3-ная, 227 x 85 x 47 мм

### Блестящий дуропласт (устойчив к механическим повреждениям)

слоновая кость

AS 583 A W

белый

AS 583 A WW



		Артикул
<b>Монтажный корпус для накладных коробок</b> (запчасть)		
1-ная		581 A
2-ная		582 A
3-ная		583 A
<b>Разгрузка натяжения</b> <b>для накладных коробок</b> для кабелей 3 x 1,5 мм <sup>2</sup> до 5 x 2,5 мм <sup>2</sup> (Ø 7 до 13 мм)		
		58 A ZUG
<b>Аксессуары для кабелей, труб, кабельных каналов для накладных коробок</b>		
<b>ввод для кабелей и миниканалов</b>		
слоновая кость		11
белый		11 WW
<b>ввод для каналов 15 x 15 мм</b>		
слоновая кость		12
белый		12 WW
<b>ввод для труб с внешним Ø 16 мм</b>		
слоновая кость		13
белый		13 WW
<b>Накладная коробка</b> <b>с полем для надписи 12 x 55,5 мм</b> с негорючим основанием, встроенной рамкой и 2-мя кабельными вводами для встраиваемых изделий сери AS (кроме выключателя для замочного механизма арт.: ..15 и поворотного выключателя на 3 положения) 1-ная, 85 x 85 x 47 мм		
<b>Термопласт (ударопрочный) блестящий</b>		
слоновая кость		AS 581 ANA W
белый		AS 581 ANA WW
<b>Кабельный ввод</b> для накладных коробок арт.: AS 581 ANA W, AS 581 ANA WW (запчасть) закрытое отверстие		
белый		15 WW
<b>Прозрачная накладка с бумажным вкладышем</b> для маркировки 12 x 55,5 мм (запчасть)		
белый вкладыш		AS 81 NA



# Серия AS

AS 500

A ударопрочная

A антибактериальная

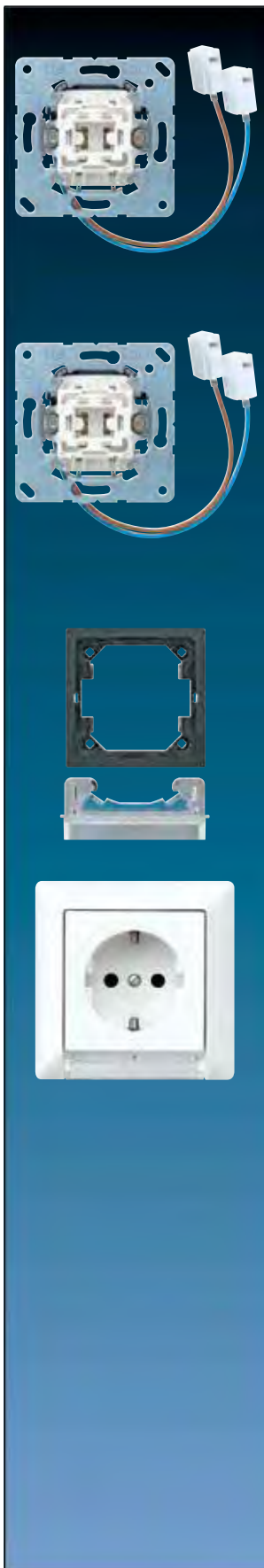

Артикул

**Балансирный выключатель 10 А / 250 В ~**

с пружинными зажимами для проводов до 2,5 мм<sup>2</sup>  
со встроенной световодной подсветкой  
Устанавливается только с рамкой арт.: AS 581 BF INA.. и держателем надписи арт.: AS 61 INA BT  
(применение – подсвеченная надпись) или подсветкой и держателем рамки арт.: AS 61 LL  
(применение – ориентационная подсветка)  
Заменяемая светодиодная вставка.  
Подключение 2-мя многожильными проводами (коричневый/синий), длиной около 220 мм.  
Подключение к 230 В может быть напрямую или через выключатель.  
Монтаж – в глубокой монтажной коробке

**с белыми светодиодами**

универсальный (проходной)

**506 U-LEDW**

**Кнопка без фиксации 10 А / 250 В ~**

с пружинными зажимами для проводов до 2,5 мм<sup>2</sup>  
со встроенной световодной подсветкой  
Устанавливается только с рамкой арт.: AS 581 BF INA.. и держателем надписи арт.: AS 61 INA BT  
(применение – подсвеченная надпись) или подсветкой и держателем рамки арт.: AS 61 LL  
(применение – ориентационная подсветка)  
Заменяемая светодиодная вставка.  
Подключение 2-мя многожильными проводами (коричневый/синий), длиной около 220 мм.  
Подключение к 230 В может быть напрямую или через выключатель.  
Монтаж – в глубокой монтажной коробке

**с белыми светодиодами**

1-пол. с переключающим контактом

**533 U-LEDW**

**Подсветкой и держатель рамки**

для 506 U-LEDW и 533 U-LEDW для применения в качестве ориентационной подсветки  
Применять исключительно с рамками арт.: AS 581-1 BF INA..

**AS 61 LL**

**SCHUKO®-розетка 16 А / 250 В ~**

**с ориентационной светодиодной подсветкой**  
**с дополнительной защитой**  
с пружинными зажимами для проводов до 2,5 мм<sup>2</sup>  
**В комплект поставки входит 1-ная рамка арт.: AS 581 BF INA..**  
Комбинация с держателем надписи арт.: AS 61 INA BT невозможна.  
Заменяемая светодиодная вставка.  
Подключение 2-мя многожильными проводами (коричневый/синий), длиной около 220 мм.  
Подключение к 230 В может быть напрямую или через выключатель.  
Монтаж – в глубокой монтажной коробке

**с белыми светодиодами**

**Термопласт (ударопрочный) блестящий**

слоновая кость

**AS 520-O BF LEDW**

белый

**AS 520-O BF WW LEDW**

Артикул

## SCHUKO®-розетка 16 А / 250 В ~

с ориентационной светодиодной подсветкой  
с дополнительной защитой

с пружинными зажимами для проводов до 2,5 мм<sup>2</sup>

Устанавливается только с рамкой арт.: AS 581-1 BF INA.. и держателем надписи арт.: AS 61 INA BT

(применение – подсвеченная надпись)

Заменяемая светодиодная вставка.

Подключение 2-мя многожильными проводами (коричневый/синий), длиной около 220 мм.

Подключение к 230 В может быть напрямую или через выключатель.

Монтаж – в глубокой монтажной коробке

с белыми светодиодами

**Термопласт (ударопрочный) блестящий**

слоновая кость

**A 520-O BF LEDW**

белый

**A 520-O BF WW LEDW**

## Держатель надписи 53,5 x 10 мм

Применять исключительно с рамками арт.: AS 581-1 BF INA..

(Применять влагостойкое поле для надписи)

**AS 61 INA BT**

## Рамка

с окошком (защищено от влаги) 55,6 x 9,2 мм и 54,2 x 10,9 мм

Только в комбинации с выключателем арт.: 506 U-LEDW, кнопкой без фиксации арт.: 533 U-LEDW или розеткой

SCHUKO арт.: A 520-O BF... LEDW и полем для надписи арт.: AS 61 INA BT (применение: поле для надписи с

подсветкой) или линзой и держателем рамки арт.: AS 61 LL (применение: напольная контрольная лампочка).

**Термопласт (ударопрочный) блестящий**

слоновая кость

1-ная

80,5 x 80,5 мм

**AS 581-1 BF INA**

белый

1-ная

80,5 x 80,5 мм

**AS 581-1 BF INA WW**

## Светодиодная вставка

(запчасть)

для SCHUKO®-розетки арт.: LS 520-O INA .. LDW

для SCHUKO®-розеток арт.: AS 520-O BF .. LEDW и A 520-O BF .. LEDW

для выключателя арт.: 506 U-LEDW

для балансирного выключателя арт.: 533 U-LEDW

с белыми светодиодами

**520-O LEDW-2**





# A-программа

Данная серия отличается строгими формами и эксклюзивным выбором доступных материалов. Высококачественные рамки из пластика и стекла смотрятся очень воздушно и современно.

Дополнительно представлено исполнение из ударопрочного термопласта. Особое внимание заслуживает широкий спектр возможностей данной серии, начиная от управления освещением, жалюзи и температурой и заканчивая KNX, eNet и системой домофони.



# A-программа

Накладка

Рамка



Дуропласт /  
термопласт

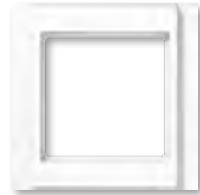

A 500

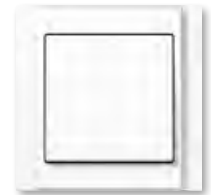

A creation



A creation  
ударопрочное  
исполнение

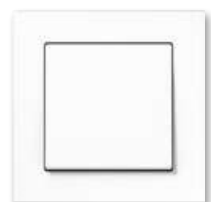

A plus

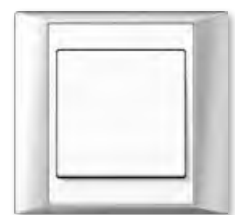

## Доступные цвета и материалы



### Дуропласт (устойчив к царапинам) блестящий:

белый как RAL 9010  
чёрный как RAL 9005



### Дуропласт лакированный:

алюминий  
цвет шампанского  
цвет мокко



### Термопласт (ударопрочный) блестящий:

белый как RAL 9010  
чёрный как RAL 9005

### Термопласт (ударопрочный) лакированный:

матовый антрацит

### Отдельные артикулы также доступны в цветах:

синий как RAL 5013  
зелёный как RAL 6029  
оранжевый как RAL 2004  
красный как RAL 3003

## Изделия

Накладки

Розетки

Диммеры

eNet

Датчики движения

Управления жалюзи

Управление температурой

Спутник / ТВ

Модульные разъёмы

Сtereo-радио

USB зарядное устройство

Мультимедийные разъёмы

KNX

**N** Новинка

**L** Возможна лазерная маркировка  
([www.jung.de/gt](http://www.jung.de/gt))

**P** Возможна печатная маркировка  
([www.jung.de/gt](http://www.jung.de/gt))

### Степень защиты

**IP** В соответствующих сериях с уплотнителем 551 WU и специальной «рамкой IP 44» обеспечивается степень защиты IP 44

# Серия А

A 500  
A creation  
A plus



Артикул

## Клавиша

для выключателей арт.: 501 U, 502 U, 503 U, 506 U, 507 U, 501-20 U, 506-20 U, 507-20 U

для самовозвратных выключателей арт.: 502 TU, 506 TU, 507 TU

для кнопок без фиксации арт.: 531 U, 532 U, 533 U, 533-2 U

**Блестящий дуропласт (устойчив к механическим повреждениям)**

белый A 590 WW

чёрный A 590 SW

## Дуропласт лакиров.

алюминий A 590 AL

цвет шампанского A 590 CH

цвет мокко A 590 MO

## Термопласт (ударопрочный) блестящий

белый A 590 BF WW

чёрный A 590 BF SW

## Термопласт (ударопрочный) лакиров.

матовый антрацит A 590 BF ANM

Для подсветки применяйте клавиши с арт.: .. КО..

## Клавиша с окошком

для контрольных выключателей арт.: 502 KOU, 503 KOU, 506 KOU, 501-20 KOU, 502-20 KOU, 506-20 KOU

для самовозвратных выключателей арт.: 502 KOTU, 506 KOTU

для кнопок без фиксации арт.: 531 U, 533 U, 533-2 U, 534 U

**Блестящий дуропласт (устойчив к механическим повреждениям)**

белый A 590 KO5 WW

чёрный A 590 KO5 SW

## Дуропласт лакиров.

алюминий A 590 KO5 AL

цвет шампанского A 590 KO5 CH

цвет мокко A 590 KO5 MO

## Термопласт (ударопрочный) блестящий

белый A 590 BF KO5 WW

чёрный A 590 BF KO5 SW

## Термопласт (ударопрочный) лакиров.

матовый антрацит A 590 BF KO5 ANM

## Клавиша с символом «освещение»

для кнопок без фиксации арт.: 531 U, 532 U, 533 U, 533-2 U

**Блестящий дуропласт (устойчив к механическим повреждениям)**

белый A 590 L WW

чёрный A 590 L SW

## Дуропласт лакиров.

алюминий A 590 L AL

цвет шампанского A 590 L CH

цвет мокко A 590 L MO

## Термопласт (ударопрочный) блестящий

белый A 590 BF L WW

чёрный A 590 BF L SW

## Термопласт (ударопрочный) лакиров.

матовый антрацит A 590 BF L ANM

Для подсветки применяйте клавиши с арт.: .. КО..



Артикул

**Клавиша с символом «освещение» и окошком**

для кнопок без фиксации арт.: 531 U, 533 U, 533-2 U, 534 U

**Блестящий дуропласт (устойчив к механическим повреждениям)**

белый IP A 590 KO5 L WW

чёрный IP A 590 KO5 L SW

**Дуропласт лакиров.**

алюминий IP A 590 KO5 L AL

цвет шампанского IP A 590 KO5 L CH

цвет мокко IP A 590 KO5 L MO

**Термопласт (ударопрочный) блестящий**

белый IP A 590 BFKO5 L WW

чёрный IP A 590 BFKO5 L SW

**Термопласт (ударопрочный) лакиров.**

матовый антрацит IP A 590 BFKO5 L ANM

**Клавиша с символом «звонок»**

для кнопок без фиксации арт.: 531 U, 532 U, 533 U, 533-2 U

**Блестящий дуропласт (устойчив к механическим повреждениям)**

белый IP A 590 K WW

чёрный IP A 590 K SW

**Дуропласт лакиров.**

алюминий IP A 590 K AL

цвет шампанского IP A 590 K CH

цвет мокко IP A 590 K MO

**Термопласт (ударопрочный) блестящий**

белый IP A 590 BF K WW

чёрный IP A 590 BF K SW

**Термопласт (ударопрочный) лакиров.**

матовый антрацит IP A 590 BF K ANM

Для подсветки применяйте клавиши с арт.: .. KO..

**Клавиша с символом «звонок» и окошком**

для кнопок без фиксации арт.: 531 U, 533 U, 533-2 U, 534 U

**Блестящий дуропласт (устойчив к механическим повреждениям)**

белый IP A 590 KO5 K WW

чёрный IP A 590 KO5 K SW

**Дуропласт лакиров.**

алюминий IP A 590 KO5 K AL

цвет шампанского IP A 590 KO5 K CH

цвет мокко IP A 590 KO5 K MO

**Термопласт (ударопрочный) блестящий**

белый IP A 590 BFKO5 K WW

чёрный IP A 590 BFKO5 K SW

**Термопласт (ударопрочный) лакиров.**

матовый антрацит IP A 590 BFKO5 K ANM



# Серия А

A 500  
A creation  
A plus

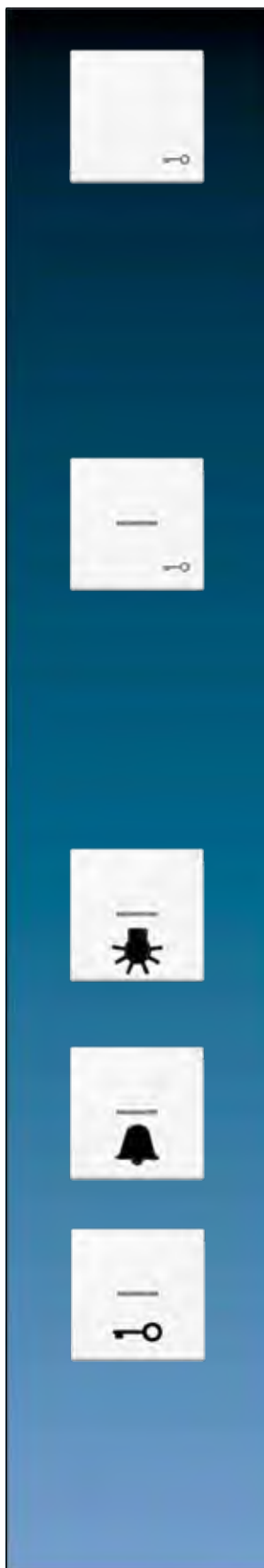

		Артикул
<b>Клавиша с символом «ключ»</b>		
<b>для кнопок без фиксации арт.: 531 U, 532 U, 533 U, 533-2 U</b>		
<b>Блестящий дуропласт (устойчив к механическим повреждениям)</b>		
белый		A 590 T WW
чёрный		A 590 T SW
<b>Дуропласт лакиров.</b>		
алюминий		A 590 T AL
цвет шампанского		A 590 T CH
цвет мокко		A 590 T MO
<b>Термопласт (ударопрочный) блестящий</b>		
белый		A 590 BF T WW
чёрный		A 590 BF T SW
<b>Термопласт (ударопрочный) лакиров.</b>		
матовый антрацит		A 590 BF T ANM
Для подсветки применяйте клавиши с арт.: .. КО..		
<b>Клавиша с символом «ключ» и окошком</b>		
<b>для кнопок без фиксации арт.: 531 U, 533 U, 533-2 U, 534 U</b>		
<b>Блестящий дуропласт (устойчив к механическим повреждениям)</b>		
белый		A 590 KO5 T WW
чёрный		A 590 KO5 T SW
<b>Дуропласт лакиров.</b>		
алюминий		A 590 KO5 T AL
цвет шампанского		A 590 KO5 T CH
цвет мокко		A 590 KO5 T MO
<b>Термопласт (ударопрочный) блестящий</b>		
белый		A 590 BFKO5 T WW
чёрный		A 590 BFKO5 T SW
<b>Термопласт (ударопрочный) лакиров.</b>		
матовый антрацит		A 590 BFKO5 T ANM
<b>Безбарьерная среда</b>		
<b>Клавиша с рельефным символом «освещение» и окошком</b>		
<b>для кнопок без фиксации арт.: 531 U, 533 U, 533-2 U, 534 U</b>		
<b>Блестящий дуропласт (устойчив к механическим повреждениям)</b>		
белый		A 590 L1KO WW
<b>Дуропласт лакиров.</b>		
алюминий		A 590 L1KO AL
<b>Клавиша с рельефным символом «звонок» и окошком</b>		
<b>для кнопок без фиксации арт.: 531 U, 533 U, 533-2 U, 534 U</b>		
<b>Блестящий дуропласт (устойчив к механическим повреждениям)</b>		
белый		A 590 K1KO WW
<b>Дуропласт лакиров.</b>		
алюминий		A 590 K1KO AL
<b>Клавиша с рельефным символом «ключ» и окошком</b>		
<b>для кнопок без фиксации арт.: 531 U, 533 U, 533-2 U, 534 U</b>		
<b>Блестящий дуропласт (устойчив к механическим повреждениям)</b>		
белый		A 590 T1KO WW
<b>Дуропласт лакиров.</b>		
алюминий		A 590 T1KO AL
Оптическое выделение достигается применением чёрного контрастного обрамления.		

Артикул

**Рамка 1-ная****Блестящий дуропласт (устойчив к механическим повреждениям)  
чёрный**

81 x 81 мм



A 581 SW

**Прозрачная клавиша**

для выключателей арт.: 501 U, 502 U, 503 U, 506 U, 507 U, 501-20 U, 506-20 U, 507-20 U

для самовозвратных выключателей арт.: 502 TU, 506 TU, 507 TU

для кнопок без фиксации арт.: 531 U, 532 U, 533 U, 533-2 U

для произвольных надписей или символов

**Термопласт (ударопрочный) блестящий**

поле для надписи 50 x 50 мм

A 590 NA GL

**Пластиковая накладка со вкладышем**

для поля надписи 50 x 50 мм

(запчасть)

**Термопласт (ударопрочный) блестящий**

белый вкладыш

A 590 NA GL PL

**Удерживающая плата**

для фиксации рамки и одинарной клавиши

(запчасть)

чёрный

AS 90 HP

**Выключатель со шнурком 10 А / 250 В ~**

для монтажа на стену и потолок центральная плата

с винтовыми зажимами для проводов до 2,5 мм<sup>2</sup>

со шнурком 50 мм

**Термопласт (ударопрочный) блестящий**

белый



A 506 BF NUZ WW

чёрный



A 506 BF NUZ SW

**Термопласт (ударопрочный) лакиров.**

алюминий



A 506 BF NUZ AL

цвет шампанского



A 506 BF NUZ CH

цвет мокко



A 506 BF NUZ MO

матовый антрацит



A 506 BF NUZ ANM

Другие устройства со шнурком можно сделать со вставкой 34 KO5 и одинарной клавишей

с прозрачным окошком A 590 KO5 ..



# Серия А

A 500  
A creation  
A plus

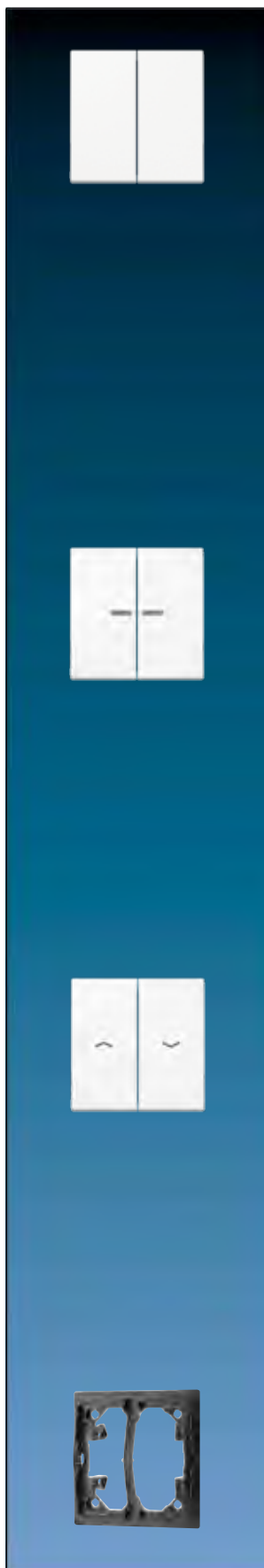

Артикул

## Клавиша

для балансирного выключателя арт.: 505 U  
для кнопочного выключателя арт.: 505 TU  
для балансирного двухклавишного выключателя арт.: 509 U  
для двухклавишного самовозвратного выключателя арт.: 509 TU  
для двухклавишной кнопки без фиксации арт.: 535 U, 539 U

### Блестящий дуропласт (устойчив к механическим повреждениям)

белый		A 595 WW
чёрный		A 595 SW

### Дуропласт лакиров.

алюминий		A 595 AL
цвет шампанского		A 595 CH
цвет мокко		A 595 MO

### Термопласт (ударопрочный) блестящий

белый		A 595 BF WW
чёрный		A 595 BF SW

### Термопласт (ударопрочный) лакиров.

матовый антрацит		A 595 BF ANM
------------------	--	--------------

Для подсветки применяйте клавиши с арт.: .. КО..

## Клавиша с подсветкой

для двухклавишного выключателя арт.: 505 U 5  
для двухклавишного контрольного выключателя арт.: 505 KOU 5  
для двухклавишных кнопок без фиксации арт.: 535 U 5

### Блестящий дуропласт (устойчив к механическим повреждениям)

белый		A 595 KO5 WW
чёрный		A 595 KO5 SW

### Дуропласт лакиров.

алюминий		A 595 KO5 AL
цвет шампанского		A 595 KO5 CH
цвет мокко		A 595 KO5 MO

### Термопласт (ударопрочный) блестящий

белый		A 595 BF KO5 WW
чёрный		A 595 BF KO5 SW

### Термопласт (ударопрочный) лакиров.

матовый антрацит		A 595 BF KO5 ANM
------------------	--	------------------

## Клавиша с символами

для жалюзийного выключателя арт.: 509 VU  
для жалюзийной кнопки без фиксации арт.: 539 VU

### Блестящий дуропласт (устойчив к механическим повреждениям)

белый		A 595 P WW
чёрный		A 595 P SW

### Дуропласт лакиров.

алюминий		A 595 P AL
цвет шампанского		A 595 P CH
цвет мокко		A 595 P MO

### Термопласт (ударопрочный) блестящий

белый		A 595 BF P WW
чёрный		A 595 BF P SW

### Термопласт (ударопрочный) лакиров.

матовый антрацит		A 595 BF P ANM
------------------	--	----------------

## Удерживающая плата

для фиксации рамки и двойной клавиши  
(запчасть)

чёрный	AS 90-5 HP
--------	------------

## Артикул

**Крышка**

для выключателя арт.: 104.28, 134.18, 134.28, 133.18, 138.18, 106.28

для выключателя с замком IP 44 арт.: CD 104.18 WU, CD 134.18 WU, CD 133.18 WU, CD 106.18 WU

**Термопласт (ударопрочный) блестящий**

белый IP L A 528 PL WW

чёрный IP L A 528 PL SW

**Термопласт (ударопрочный) лакиров.**

алюминий IP P L A 528 PL AL

цвет шампанского IP P A 528 PL CH

цвет мокко IP A 528 PL MO

В комплект поставки входит одна крышка с символами и одна без символов.

Высота крышки: 11 мм

**Крышка**

для выключателя арт.: 104.15, 134.15, 133.15, 106.15

**Термопласт (ударопрочный) блестящий**

белый L A 525 PL WW

чёрный L A 525 PL SW

**Термопласт (ударопрочный) лакиров.**

алюминий P L A 525 PL AL

цвет шампанского P A 525 PL CH

цвет мокко A 525 PL MO

**Крышка**

для поворотного выключателя арт.: 1101-4, 1101-20

для таймера арт.: 11015, 11120-20

для поворотного выключателя для жалюзи арт.: 1234.10, 1234.20

**Блестящий дуропласт (устойчив к механическим повреждениям)**

белый IP P A 1541 WW

чёрный IP A 1541 SW

**Дуропласт лакиров.**

алюминий IP P L A 1541 AL

цвет шампанского IP P A 1541 CH

цвет мокко IP A 1541 MO

**Термопласт (ударопрочный) блестящий**

белый IP L A 1541 BF WW

чёрный IP L A 1541 BF SW

**Термопласт (ударопрочный) лакиров.**

матовый антрацит IP L A 1541 BF ANM

также для регулятора громкости WHD тип: LST..JU UP und LR..JU UP

и для переключателя выбора программ WHD тип: PRO 3 JU..



# Серия А

A 500  
A creation  
A plus



Артикул

## SCHUKO®-розетка 16 А / 250 В ~

с пружинными зажимами для проводов до 2,5 мм<sup>2</sup>  
Без лапок – арт. с дополнительным обозначением «N», например, ..520 N..  
Заземляющая пластина обеспечивает защиту опорному кольцу, лапкам и крестовым шурупам.

### Блестящий дуропласт (устойчив к механическим повреждениям)

белый		A 1520 WW
чёрный		A 1520 SW

### Дуропласт лакиров.

алюминий		A 1520 AL
цвет шампанского		A 1520 CH
цвет мокко		A 1520 MO

### Термопласт (ударопрочный) блестящий

белый		A 1520 BF WW
чёрный		A 1520 BF SW
синий		A 1520 BF BL
зелёный		A 1520 BF GN
оранжевый		A 1520 BF O
красный		A 1520 BF RT

### Термопласт (ударопрочный) лакиров.

матовый антрацит		A 1520 BF ANM
------------------	--	---------------

## SCHUKO®-розетка 16 А / 250 В ~

с дополнительной защитой  
с пружинными зажимами для проводов до 2,5 мм<sup>2</sup>  
Без лапок – арт. с дополнительным обозначением «N», например, ..520 N..  
Заземляющая пластина обеспечивает защиту опорному кольцу, лапкам и крестовым шурупам.

### Блестящий дуропласт (устойчив к механическим повреждениям)

белый		A 1520 KI WW
чёрный		A 1520 KI SW

### Дуропласт лакиров.

алюминий		A 1520 KI AL
цвет шампанского		A 1520 KI CH
цвет мокко		A 1520 KI MO

### Термопласт (ударопрочный) блестящий

белый		A 1520 BFKI WW
чёрный		A 1520 BFKI SW
зелёный		A 1520 BFKI GN
оранжевый		A 1520 BFKI O

### Термопласт (ударопрочный) лакиров.

матовый антрацит		A 1520 BFKI ANM
------------------	--	-----------------

## SCHUKO®-розетка 16 А / 250 В ~

с винтовыми зажимами для проводов до 2,5 мм<sup>2</sup>  
Заземляющая пластина обеспечивает защиту опорному кольцу, лапкам и крестовым шурупам.

### Блестящий дуропласт (устойчив к механическим повреждениям)

белый		A 1521 WW
чёрный		A 1521 SW

### Дуропласт лакиров.

алюминий		A 1521 AL
цвет шампанского		A 1521 CH
цвет мокко		A 1521 MO

### Термопласт (ударопрочный) блестящий

белый		A 1521 BF WW
чёрный		A 1521 BF SW
зелёный		A 1521 BF GN
оранжевый		A 1521 BF O

### Термопласт (ударопрочный) лакиров.

матовый антрацит		A 1521 BF ANM
------------------	--	---------------

Артикул



**SCHUKO®-розетка 16 А / 250 В ~****с дополнительной защитой**с винтовыми зажимами для проводов до 2,5 мм<sup>2</sup>

Заземляющая пластина обеспечивает защиту опорному кольцу, лапкам и крестовым шурупам.



**Блестящий дуропласт (устойчив к механическим повреждениям)**

белый		A 1521 KI WW
чёрный		A 1521 KI SW

**Дуропласт лакиров.**

алюминий	 	A 1521 KI AL
цвет шампанского		A 1521 KI CH
цвет мокко		A 1521 KI MO

**Термопласт (ударопрочный) блестящий**

белый		A 1521 BFKI WW
чёрный		A 1521 BFKI SW
зелёный		A 1521 BFKI GN
оранжевый		A 1521 BFKI O

**Термопласт (ударопрочный) лакиров.**

матовый антрацит		A 1521 BFKI ANM
------------------	---	-----------------

**SCHUKO®-розетка 16 А / 250 В ~****с полем для надписи 6 x 46 мм**с пружинными зажимами для проводов до 2,5 мм<sup>2</sup>

соединительные клеммы согласно DIN VDE 0620

Без лапок – арт. с дополнительным обозначением «N», например, ..520 N..

Заземляющая пластина обеспечивает защиту опорному кольцу, лапкам и крестовым шурупам.

**Термопласт (ударопрочный) блестящий**

белый		A 1520 BFNA WW
зелёный		A 1520 BFNA GN
оранжевый		A 1520 BFNA O
красный		A 1520 BFNA RT

**SCHUKO®-розетка 16 А / 250 В ~****с дополнительной защитой****с полем для надписи 6 x 46 мм**с пружинными зажимами для проводов до 2,5 мм<sup>2</sup>

соединительные клеммы согласно DIN VDE 0620

Без лапок – арт. с дополнительным обозначением «N», например, ..520 N..

Заземляющая пластина обеспечивает защиту опорному кольцу, лапкам и крестовым шурупам.

**Термопласт (ударопрочный) блестящий**

белый		A 1520 BFKINA WW
зелёный		A 1520 BFKINA GN
оранжевый		A 1520 BFKINA O
красный		A 1520 BFKINA RT

**Прозрачная накладка с бумажным вкладышем**

поле для надписи 6 x 46 мм

(запчасть)

белый вкладыш	A 20 NA
---------------	---------



# Серия А

A 500  
A creation  
A plus



Артикул

## SCHUKO®-розетка 45°, 16 А / 250 В ~

### с дополнительной защитой

с пружинными зажимами для проводов до 2,5 мм<sup>2</sup>  
особенно подходит для вертикальных комбинаций нескольких розеток  
Без лапок – арт. с дополнительным обозначением «N», например, ..520 N..

### Блестящий duroпласт (устойчив к механическим повреждениям)

белый		A 520-45 KI WW
чёрный		A 520-45 KI SW

### Дуропласт лакиров.

алюминий		A 520-45 KI AL
----------	--	----------------

## SCHUKO®-розетка 16 А / 250 В ~

### с индикатором напряжения (зелёный светодиод) арт.: 193-LED GN (согл. DIN VDE 0100 часть 710.55.3)

### с дополнительной защитой

с пружинными зажимами для проводов до 2,5 мм<sup>2</sup>  
соединительные клеммы согласно DIN VDE 0620  
Без лапок – арт. с дополнительным обозначением «N», например, ..520 N..  
Заземляющая пластина обеспечивает защиту опорному кольцу, лапкам и крестовым шурупам.

### Термопласт (ударопрочный) блестящий

белый		A 1520 BFKO WW
зелёный		A 1520 BFKO GN
оранжевый		A 1520 BFKO O
красный		A 1520 BFKO RT

(возможна замена индикатора напряжения с передней стороны без отключения сетевого напряжения)

## SCHUKO®-розетка 16 А / 250 В ~

### с индикатором напряжения (зелёный светодиод) арт.: 193-LED GN (согл. DIN VDE 0100 часть 710.55.3)

### с дополнительной защитой

### с полем для надписи 6 x 46 мм

с пружинными зажимами для проводов до 2,5 мм<sup>2</sup>  
соединительные клеммы согласно DIN VDE 0620  
Без лапок – арт. с дополнительным обозначением «N», например, ..520 N..  
Заземляющая пластина обеспечивает защиту опорному кольцу, лапкам и крестовым шурупам.

### Термопласт (ударопрочный) блестящий

белый		A 1520 BFNAKO WW
зелёный		A 1520 BFNAKO GN
оранжевый		A 1520 BFNAKO O
красный		A 1520 BFNAKO RT

### Термопласт (ударопрочный) блестящий – антибактериальный

белый		ABA 1520 BFNAKO WW
зелёный		ABA 1520 BFNAKO GN
оранжевый		ABA 1520 BFNAKO O
красный		ABA 1520 BFNAKO RT

(возможна замена индикатора напряжения с передней стороны без отключения сетевого напряжения)

### Прозрачная накладка с бумажным вкладышем

поле для надписи 6 x 46 мм  
(запчасть)

белый вкладыш		A 20 NA
---------------	--	---------



Артикул

**SCHUKO®-розетка 16 А / 250 В ~****с защитой от перенапряжения****с дополнительной защитой**с винтовыми зажимами для проводов до 2,5 мм<sup>2</sup>

Без лапок – арт. с дополнительным обозначением «N», например, ..521 N..

**Блестящий duroplast (устойчив к механическим повреждениям)**белый **A 521 KIUF WW**красный **A 521 KIUF RT****Дуропласт лакиров.**цвет шампанского **A 521 KIUF CH**цвет мокко **A 521 KIUF MO****SCHUKO®-розетка (УЗО) 16 А / 250 В ~****согласно DIN EN 61008-1 (VDE 0664-10) и DIN EN 61008-2-1 (VDE 0664-11)****Ток срабатывания: 30 мА****с дополнительной защитой**с пружинными зажимами для проводов до 2,5 мм<sup>2</sup>

соединительные клеммы согласно DIN VDE 0620

не предназначен для монтажа в накладных коробках

Возможна замена розетки, подключение подходит для кабелей с 2-мя или 3-мя жилами.

Розетки, подключенные к дополнительным выходным зажимам (L' N'), также имеет дифференциальную защиту и согл. DIN VDE 0100-410. Электрическая инсталляция до розетки SCHUKO® с УЗО не защищена.

Используя встроенный выключатель, розетка может включаться/выключаться вручную.

**Термопласт (ударопрочный) блестящий**белый **A 5520.30 WW**чёрный **A 5520.30 SW****Термопласт (ударопрочный) лакиров.**алюминий **A 5520.30 AL****Технические характеристики**

Номинальное напряжение: AC 230 В ~, 50/60 Гц

Номинальный ток: 16 А

Ток срабатывания: 30 мА

Диапазон рабочих температур: -25 ... +40 °C

**Устройство дифференциальной защиты (УЗО) 16 А / 250 В ~****согласно DIN EN 61008-1 (VDE 0664-10) и DIN EN 61008-2-1 (VDE 0664-11)****Ток срабатывания: 30 мА**с пружинными зажимами для проводов до 2,5 мм<sup>2</sup>

не предназначен для монтажа в накладных коробках

подходит для кабелей с 2-мя или 3-мя жилами

Рекомендуется монтаж в коробку скрытого монтажа глубиной 60 мм. Устройство защиты с функцией, не зависящей от напряжения. Розетки, подключенные к выходным зажимам, защищены согл. DIN VDE 0100-410. Электрическая инсталляция до дифференциальной защиты не защищена!

**Термопласт (ударопрочный) блестящий**белый **A 5530 FIB WW**чёрный **A 5530 FIB SW****Термопласт (ударопрочный) лакиров.**алюминий **A 5530 FIB AL****Технические характеристики**

Номинальное напряжение: AC 230 В ~, 50/60 Гц

Номинальный ток: 16 А

Ток срабатывания: 30 мА

Диапазон рабочих температур: -25 ... +40 °C



# Серия А

A 500  
A creation  
A plus



Артикул

## SCHUKO®-розетка 16 А / 250 В ~

с откидной крышкой (с возвратной пружиной)

с пружинными зажимами для проводов до 2,5 мм<sup>2</sup>

Без лапок – арт. с дополнительным обозначением «N», например, ..520 N..

Заземляющая пластина обеспечивает защиту опорному кольцу, лапкам и крестовым шурупам.

### Блестящий дуропласт (устойчив к механическим повреждениям)

белый		A 1520 KL WW
чёрный		A 1520 KL SW

### Термопласт (ударопрочный) блестящий

белый			A 1520 BFKL WW
чёрный			A 1520 BFKL SW

### Термопласт (ударопрочный) лакиров.

алюминий				A 1520 BFKL AL
цвет шампанского				A 1520 BFKL CH
цвет мокко				A 1520 BFKL MO
матовый антрацит				A 1520 BFKL ANM

## SCHUKO®-розетка 16 А / 250 В ~

с откидной крышкой (с возвратной пружиной)

с дополнительной защитой

с пружинными зажимами для проводов до 2,5 мм<sup>2</sup>

Без лапок – арт. с дополнительным обозначением «N», например, ..520 N..

Заземляющая пластина обеспечивает защиту опорному кольцу, лапкам и крестовым шурупам.

### Блестящий дуропласт (устойчив к механическим повреждениям)

белый		A 1520 KIKL WW
чёрный		A 1520 KIKL SW

### Термопласт (ударопрочный) блестящий

белый			A 1520 BFKIKL WW
чёрный			A 1520 BFKIKL SW

### Термопласт (ударопрочный) лакиров.

алюминий				A 1520 BFKIKL AL
цвет шампанского				A 1520 BFKIKLCH
цвет мокко				A 1520 BFKIKLMO
матовый антрацит				A 1520 BFKIKL ANM

## SCHUKO®-розетка 16 А / 250 В ~

с откидной крышкой (с возвратной пружиной)

с винтовыми зажимами для проводов до 2,5 мм<sup>2</sup>

Заземляющая пластина обеспечивает защиту опорному кольцу, лапкам и крестовым шурупам.

### Блестящий дуропласт (устойчив к механическим повреждениям)

белый		A 1521 KL WW
чёрный		A 1521 KL SW

### Дуропласт лакиров.

алюминий			A 1521 KL AL
цвет шампанского			A 1521 KL CH
цвет мокко			A 1521 KL MO

### Термопласт (ударопрочный) блестящий

белый			A 1521 BFKL WW
чёрный			A 1521 BFKL SW

### Термопласт (ударопрочный) лакиров.

матовый антрацит			A 1521 BFKL ANM
------------------	--	--	-----------------

Артикул

**SCHUKO®-розетка 16 А / 250 В ~**

с откидной крышкой (с возвратной пружиной)

с дополнительной защитой



с винтовыми зажимами для проводов до 2,5 мм<sup>2</sup>

Заземляющая пластина обеспечивает защиту опорному кольцу, лапкам и крестовым шурупам.





**Блестящий дуропласт (устойчив к механическим повреждениям)**

белый		A 1521 KIKL WW
чёрный		A 1521 KIKL SW



**Дуропласт лакиров.**

алюминий	 	A 1521 KIKL AL
цвет шампанского		A 1521 KIKL CH
цвет мокко		A 1521 KIKL MO

**Термопласт (ударопрочный) блестящий**

белый	 	A 1521 BFKIKL WW
чёрный	 	A 1521 BFKIKL SW

**Термопласт (ударопрочный) лакиров.**

матовый антрацит	 	A 1521 BFKIKL ANM
------------------	---	-------------------

**SCHUKO®-розетка 16 А / 250 В ~**

с откидной крышкой (с возвратной пружиной)

с индикатором напряжения (зелёный светодиод) арт.: 193-LED GN (согл. DIN VDE 0100 часть 710.55.3)

с дополнительной защитой





с пружинными зажимами для проводов до 2,5 мм<sup>2</sup>

соединительные клеммы согласно DIN VDE 0620

Без лапок – арт. с дополнительным обозначением «N», например, ..520 N..

Заземляющая пластина обеспечивает защиту опорному кольцу, лапкам и крестовым шурупам.

**Термопласт (ударопрочный) блестящий**

белый	 	A 1520 BFKLKO WW
зелёный		A 1520 BFKLKO GN
оранжевый		A 1520 BFKLKO O
красный		A 1520 BFKLKO RT

(возможна замена индикатора напряжения с передней стороны без отключения сетевого напряжения)

**SCHUKO®-розетка 16 А / 250 В ~**

с откидной крышкой (с возвратной пружиной)

с замком (24 разных ключа)



с дополнительной защитой

с пружинными зажимами для проводов до 2,5 мм<sup>2</sup>









Без лапок – арт. с дополнительным обозначением «N», например, ..520 N..

Заземляющая пластина обеспечивает защиту опорному кольцу, лапкам и крестовым шурупам.

**Термопласт (ударопрочный) блестящий**

белый	 	A 1520 BFKLSL WW
чёрный	 	A 1520 BFKLSL SW

**Термопласт (ударопрочный) лакиров.**

алюминий	  	A 1520 BFKLSL AL
цвет шампанского	 	A 1520 BFKLSL CH
цвет мокко		A 1520 BFKLSL MO
матовый антрацит	 	A 1520 BFKLSL ANM



# Серия А

A 500  
A creation  
A plus

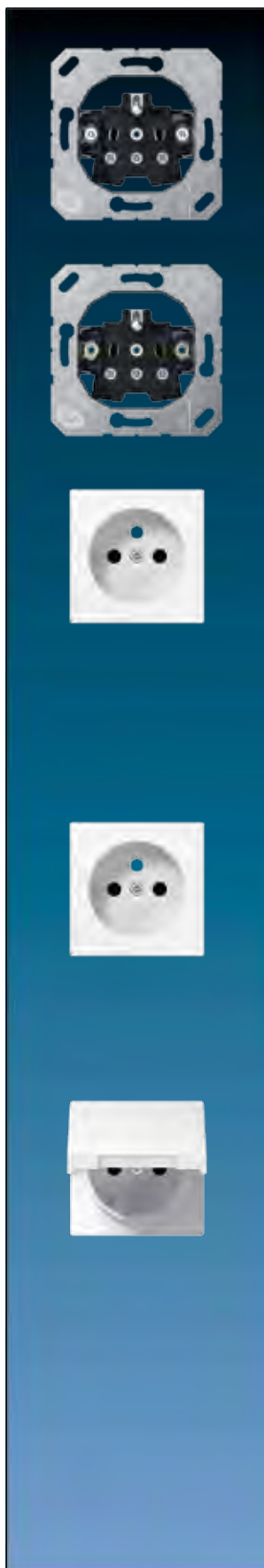

Артикул

## Механизм розетки франко-бельгийской системы

заземление (штырь) 2-пол., 16 А / 250 В ~

Заземляющая пластина обеспечивает защиту опорному кольцу, лапкам и крестовым шурупам.

### с зажимами

с пружинными зажимами	1520 F EINS
с винтовыми зажимами	1521 F EINS

## Механизм розетки франко-бельгийской системы

заземление (штырь) 2-пол., 16 А / 250 В ~

Заземляющая пластина обеспечивает защиту опорному кольцу.

### без зажимов

с пружинными зажимами	1520 NF EINS
с винтовыми зажимами	1521 NF EINS

## Накладка

для механизмов розетки франко-бельгийской системы

с дополнительной защитой

**Блестящий дуропласт (устойчив к механическим повреждениям)**

белый		A 1521 F WW PL-1
чёрный		A 1521 F SW PL-1

**Дуропласт лакиров.**

алюминий		A 1521 F AL PL-1
цвет шампанского		A 1521 F CH PL-1
цвет мокко		A 1521 F MO PL-1

**Термопласт (ударопрочный) лакиров.**

матовый антрацит		A 1521 FBF ANM P1
------------------	--	-------------------

## Накладка

для механизмов розетки франко-бельгийской системы

с дополнительной защитой

**Блестящий дуропласт (устойчив к механическим повреждениям)**

белый		A 1521 FKI WW PL-1
чёрный		A 1521 FKI SW PL-1

**Дуропласт лакиров.**

алюминий		A 1521 FKI AL PL-1
цвет шампанского		A 1521 FKI CH PL-1
цвет мокко		A 1521 FKI MO PL-1

## Накладка

с откидной крышкой (с возвратной пружиной)

для механизмов розетки франко-бельгийской системы

с дополнительной защитой

**Блестящий дуропласт (устойчив к механическим повреждениям)**

белый		A 1521 FKI KL WW PL1
-------	--	----------------------

Артикул

## Швейцарская розетка 1-ная, тип 13

10 A 250 В ~, L + N + PE

с пружинными зажимами для проводов до 2,5 мм<sup>2</sup> согласно SEV 1011-1998/IEC 884-1  
для установки в монтажной коробке согласно DIN 49073  
не предназначен для монтажа в накладных коробках  
(с несущей платой, монтаж только шурупами)

### Термопласт (ударопрочный) блестящий

белый	A 1520-13 BF SEV WW
чёрный	A 1520-13 BF SEV SW

### Термопласт (ударопрочный) лакиров.

алюминий	A 1520-13 BF SEV AL
цвет шампанского	A 1520-13 BF SEV CH
цвет мокко	A 1520-13 BF SEV MO

## Китайская комбинация розеток 10 А / 250 В ~

с дополнительной защитой  
с винтовыми зажимами для проводов до 4 мм<sup>2</sup>  
2 полюса без заземления с плоскими или круглыми штырями  
2 полюса с заземлением только для плоских штырей  
согл. GB 1002 и IEC 884-1

### Блестящий дуропласт (устойчив к механическим повреждениям)

белый	A 3521-5 CN WW
-------	----------------

### Дуропласт лакиров.

алюминий	A 3521-5 CN AL
цвет шампанского	A 3521-5 CN CH
цвет мокко	A 3521-5 CN MO

### Термопласт (ударопрочный) блестящий

белый	A 3521-5 CN BF WW
-------	-------------------

### Термопласт (ударопрочный) лакиров.

матовый антрацит	A 3521-5 CN BF ANM
------------------	--------------------

## Розетка без заземления 16 А / 250 В ~

с винтовыми зажимами для проводов до 2,5 мм<sup>2</sup>

### Блестящий дуропласт (устойчив к механическим повреждениям)

белый	центральная плата	A 511 N WW
чёрный	центральная плата	A 511 N SW

### Дуропласт лакиров.

алюминий	A 511 N AL
цвет шампанского	A 511 N CH
цвет мокко	A 511 N MO

## Розетка американской системы NEMA

15 А / 125 В ~, 5-15R, 2-пол. и с заземлением (штырь)

с винтовыми зажимами для проводов до 4 мм<sup>2</sup> согласно US-NEMA

### Термопласт (ударопрочный) блестящий

белый	A 521-15 WW
чёрный	A 521-15 SW

### Термопласт (ударопрочный) лакиров.

алюминий	гнездо – чёрное	A 521-15 AL
----------	-----------------	-------------

## Розетка американской системы NEMA

20 А / 125 В ~, 5-20R, 2-пол. и с заземлением (штырь)

с винтовыми зажимами для проводов до 4 мм<sup>2</sup> согласно US-NEMA

### Термопласт (ударопрочный) блестящий

белый	A 521-20 WW
чёрный	A 521-20 SW

### Термопласт (ударопрочный) лакиров.

алюминий	гнездо – чёрное	A 521-20 AL
----------	-----------------	-------------



# Серия А

A 500  
A creation  
A plus



Артикул

## Механизм розетки, 1 гнездо

**13 А 250 В ~**

2-пол. с заземлением (штырь), с дополнительной защитой  
Британский стандарт 1363  
с винтовыми зажимами для проводов до 4 мм<sup>2</sup>

без выключателя

**3521 EINS**

## Накладка

для механизма розетки арт. 3521 EINS

**Блестящий дуропласт (устойчив к механическим повреждениям)**

белый

**A 3521 WW PL**

чёрный

**A 3521 SW PL**

**Дуропласт лакиров.**

алюминий

**A 3521 AL PL**

цвет шампанского

**A 3521 CH PL**

цвет мокко

**A 3521 MO PL**

## Механизм розетки, 1 гнездо

**13 А 250 В ~**

2-пол. с заземлением (штырь), с дополнительной защитой  
Британский стандарт 1363  
с винтовыми зажимами для проводов до 4 мм<sup>2</sup>

без индикатора

**3171 EINS**

с индикатором

**3171 KO EINS**

## Накладка

для механизма розетки арт. 3171 EINS

**Блестящий дуропласт (устойчив к механическим повреждениям)**

белый

**A 3171 WW PL**

чёрный

**A 3171 SW PL**

**Дуропласт лакиров.**

алюминий

**A 3171 AL PL**

цвет шампанского

**A 3171 CH PL**

цвет мокко

**A 3171 MO PL**

**Термопласт (ударопрочный) блестящий**

белый

**A 3171 BF WW PL**

## Накладка

для механизма розетки арт. 3171 KO EINS

**Блестящий дуропласт (устойчив к механическим повреждениям)**

белый

**A 3171 KO WW PL**

чёрный

**A 3171 KO SW PL**

**Дуропласт лакиров.**

алюминий

**A 3171 KO AL PL**

цвет шампанского

**A 3171 KO CH PL**

цвет мокко

**A 3171 KO MO PL**

**Термопласт (ударопрочный) блестящий**

белый

**A 3171 BFKO WW PL**

Артикул

**Механизм розетки, 1 гнездо****5 А 250 В ~**2-пол. с заземлением (штырь), с дополнительной защитой  
Британский стандарт 546  
с винтовыми зажимами для проводов до 4 мм<sup>2</sup>

без выключателя

3171-5 EINS

**Накладка****для механизма розетки арт. 3171-5 EINS****Блестящий дуропласт (устойчив к механическим повреждениям)**

белый

A 3171-5 WW PL

чёрный

A 3171-5 SW PL

**Дуропласт лакиров.**

алюминий

A 3171-5 AL PL

цвет шампанского

A 3171-5 CH PL

цвет мокко

A 3171-5 MO PL

**Механизм розетки, 1 гнездо**

для Индии

2-пол. с заземлением (штырь), с дополнительной защитой  
Британский стандарт 546  
16 А / 250 В ~с винтовыми зажимами для проводов до 4 мм<sup>2</sup>

521 IN-EINS

**Накладка****для механизма розетки (для Индии) арт. 521 IN-EINS****Блестящий дуропласт (устойчив к механическим повреждениям)**

белый

A 521 IN WW PL

чёрный

A 521 IN SW PL

**Дуропласт лакиров.**

алюминий

A 521 IN AL PL

цвет шампанского

A 521 IN CH PL

цвет мокко

A 521 IN MO PL

**Термопласт (ударопрочный) блестящий**

белый

A 521 IN BF WW PL

**Термопласт (ударопрочный) лакиров.**

матовый антрацит

A 521 IN BF ANM PL

**Механизм выключателя с предохранителем****2-пол., 13 А 250 В ~**

со статусом индикатора

с винтовыми зажимами для проводов до 4 мм<sup>2</sup>

3190 CU KO EINS

**Накладка****для механизма выключателя с предохранителем 3190 CU KO EINS**

белый

A 3190 CU KO WW PL

чёрный

A 3190 CU KO SW PL

алюминий

A 3190 CU KO AL PL

цвет шампанского

A 3190 CU KO CH PL

цвет мокко

A 3190 CU KO MO PL

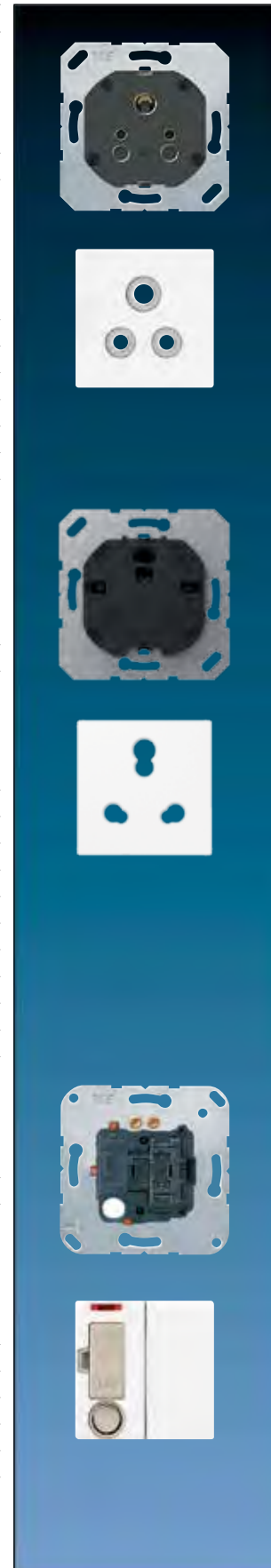

# Серия А

A 500  
A creation  
A plus

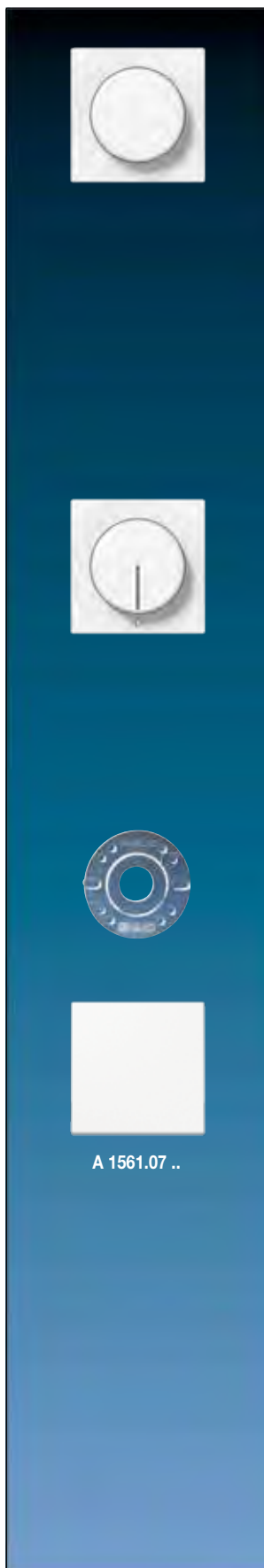

Артикул

## Крышка

для роторного диммера арт.: 225 TDE, 225 NVDE, 266 GDE, 211 GDE, 254 UDIE1  
для спутникового устройства арт.: 254 NIE1  
для 1 – 10-В-потенциометра арт.: 240-10, 240-31  
для DALI-потенциометра арт.: 240 DPE, 240 PDPE, 240 PDPE TW

**Блестящий дуропласт (устойчив к механическим повреждениям)**

белый	IP P	A 1540 WW
чёрный	IP	A 1540 SW

## Дуропласт лакиров.

алюминий	IP P L	A 1540 AL
цвет шампанского	IP P	A 1540 CH
цвет мокко	IP	A 1540 MO

## Термопласт (ударопрочный) блестящий

белый	IP L	A 1540 BF WW
чёрный	IP L	A 1540 BF SW

## Термопласт (ударопрочный) лакиров.

матовый антрацит	IP L	A 1540 BF ANM
------------------	------	---------------

## Крышка

для регулятора скорости арт.: 245.20

**Блестящий дуропласт (устойчив к механическим повреждениям)**

белый	IP P	A 1540.20 WW
чёрный	IP	A 1540.20 SW

## Дуропласт лакиров.

алюминий	IP P L	A 1540.20 AL
----------	--------	--------------

## Термопласт (ударопрочный) блестящий

белый	IP L	A 1540.20 BF WW
чёрный	IP L	A 1540.20 BF SW

## Термопласт (ударопрочный) лакиров.

матовый антрацит	IP L	A 1540.20 BF ANM
------------------	------	------------------

## Уплотнитель

для крышек роторного диммера / регулятора частоты вращения

IP	140 D
----	-------

Уплотнитель арт.: 140 D используется с рамком IP-44 и устанавливается в крышки роторного диммера / регулятора скорости для получения степени защиты IP44.

## Клавиша короткого хода

для вставок арт.: 1201 URE, 1201-1 URE, 1202 URE, 1225 SDE, 1240 STE, 1244 NVSE, 1254 TSE, 1224 LED UDE  
для спутниковой вставки арт.: 1220 NE

**Блестящий дуропласт (устойчив к механическим повреждениям)**

белый	P	A 1561.07 WW
чёрный		A 1561.07 SW

## Дуропласт лакиров.

алюминий	P L	A 1561.07 AL
цвет шампанского	P	A 1561.07 CH
цвет мокко		A 1561.07 MO

## Термопласт (ударопрочный) блестящий

белый	L	A 1561.07 BF WW
чёрный	L	A 1561.07 BF SW

## Термопласт (ударопрочный) лакиров.

матовый антрацит	L	A 1561.07 BF ANM
------------------	---	------------------



Артикул

**Клавиша короткого хода**

для универсального двухклавишного диммера арт.: 1252 UDE

**Блестящий дуропласт (устойчив к механическим повреждениям)**белый   A 1565.07 WW

чёрный A 1565.07 SW

**Дуропласт лакиров.**алюминий   A 1565.07 ALцвет шампанского  A 1565.07 CH

цвет мокко A 1565.07 MO

**Термопласт (ударопрочный) блестящий**белый  A 1565.07 BF WWчёрный  A 1565.07 BF SW**Термопласт (ударопрочный) лакиров.**матовый антрацит  A 1565.07 BF ANM**Клавиша короткого хода «универсальная»**



для вставок арт.: 1201 URE, 1201-1 URE, 1225 SDE, 1240 STE, 1244 NVSE, 1254 TSE, 1224 LED UDE

**Блестящий дуропласт (устойчив к механическим повреждениям)**белый  A 1561.07 U WW

чёрный A 1561.07 U SW

**Дуропласт лакиров.**алюминий   A 1561.07 U ALцвет шампанского  A 1561.07 U CH

цвет мокко A 1561.07 U MO

**Термопласт (ударопрочный) блестящий**белый  A 1561.07 BF U WWчёрный  A 1561.07 BF U SW**Термопласт (ударопрочный) лакиров.**матовый антрацит  A 1561.07 BF U ANM**eNet радиоприемная клавиша короткого хода**

для вставок арт.: 1201 URE, 1201-1 URE, 1202 URE, 1225 SDE, 1240 STE, 1244 NVSE, 1254 TSE, 1224 LED UDE

**Блестящий дуропласт (устойчив к механическим повреждениям)**белый  FM A 1561.07 WW

чёрный FM A 1561.07 SW

**Дуропласт лакиров.**алюминий   FM A 1561.07 ALцвет шампанского  FM A 1561.07 CH

цвет мокко FM A 1561.07 MO

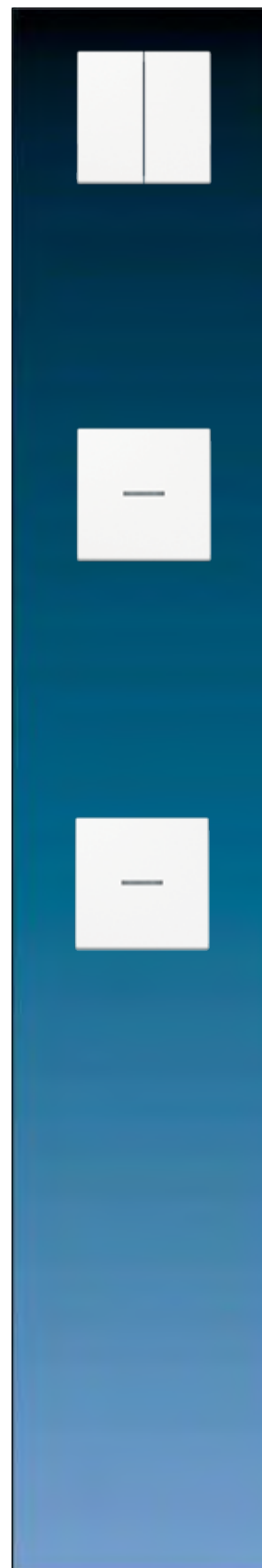
**Термопласт (ударопрочный) блестящий**белый  FM A 1561.07 BF WWчёрный  FM A 1561.07 BF SW**Термопласт (ударопрочный) лакиров.**матовый антрацит  FM A 1561.07 BF ANM

# Серия А

A 500  
A creation  
A plus

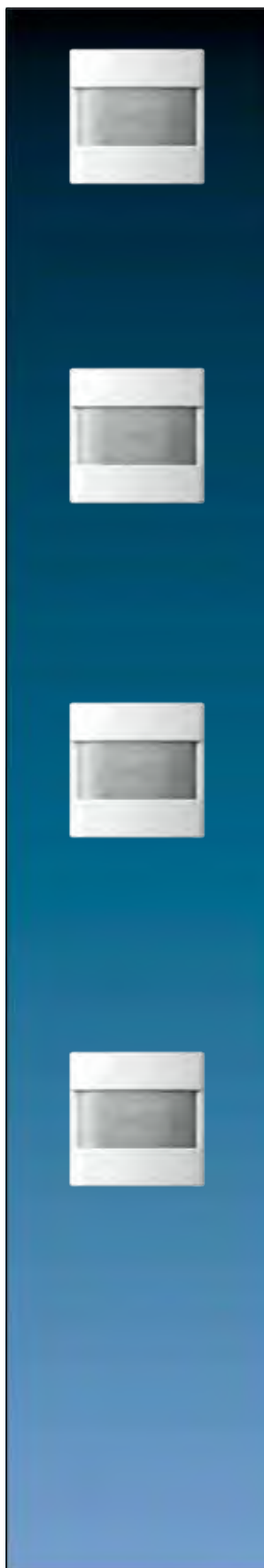

Артикул

**Датчик движения «стандарт»**

для вставок арт.: 1201 URE, 1201-1 URE, 1202 URE, 1244 NVSE, 1254 TSE, 1208 UI

спутниковой вставки арт.: 1223 NE

тип линзы – 1,10 м

**Термопласт (ударопрочный) блестящий**

белый A 1180 WW

чёрный A 1180 SW

**Термопласт (ударопрочный) лакиров.**

алюминий A 1180 AL

цвет шампанского A 1180 CH

цвет мокко A 1180 MO

матовый антрацит A 1180 ANM

**Датчик движения «универсальный»**

для вставок арт.: 1201 URE, 1201-1 URE, 1202 URE, 1225 SDE, 1240 STE, 1244 NVSE,

1254 TSE, 1224 LED UDE, 1208 UI

для спутниковой вставки арт.: 1223 NE

тип линзы – 1,10 м

**Термопласт (ударопрочный) блестящий**

белый A 1180-1 WW

чёрный A 1180-1 SW

**Термопласт (ударопрочный) лакиров.**

алюминий A 1180-1 AL

цвет шампанского A 1180-1 CH

цвет мокко A 1180-1 MO

матовый антрацит A 1180-1 ANM

**Датчик движения «стандарт»**

для вставок арт.: 1201 URE, 1201-1 URE, 1202 URE, 1244 NVSE, 1254 TSE, 1208 UI

спутниковой вставки арт.: 1223 NE

тип линзы – 1,10 м

только для установки внутри

**Термопласт (ударопрочный) блестящий**

белый IP A 1180 WU WW

чёрный IP A 1180 WU SW

**Термопласт (ударопрочный) лакиров.**

алюминий IP A 1180 WU AL

цвет шампанского IP A 1180 WU CH

цвет мокко IP A 1180 WU MO

матовый антрацит IP A 1180 WU ANM

**Датчик движения «универсальный»**

для вставок арт.: 1201 URE, 1201-1 URE, 1202 URE, 1225 SDE, 1240 STE,

1244 NVSE, 1254 TSE, 1224 LED UDE, 1208 UI

для спутниковой вставки арт.: 1223 NE

тип линзы – 1,10 м

только для установки внутри

**Термопласт (ударопрочный) блестящий**

белый IP A 1180-1 WU WW

чёрный IP A 1180-1 WU SW

**Термопласт (ударопрочный) лакиров.**

алюминий IP A 1180-1 WU AL

цвет шампанского IP A 1180-1 WU CH

цвет мокко IP A 1180-1 WU MO

матовый антрацит IP A 1180-1 WU ANM

Артикул

**Датчик движения «стандарт»**

для вставок арт.: 1201 URE, 1201-1 URE, 1202 URE, 1225 SDE, 1240 STE, 1244 NVSE, 1254 TSE, 1224 LED UDE, 1208 UI

для спутниковой вставки арт.: 1223 NE

тип линзы – 2,20 м

только для установки внутри

**Термопласт (ударопрочный) блестящий**

белый	IP	AS A 1280 WW
-------	----	--------------

чёрный	IP	AS A 1280 SW
--------	----	--------------

**Термопласт (ударопрочный) лакиров.**

алюминий	IP	AS A 1280 AL
----------	----	--------------

цвет шампанского	IP	AS A 1280 CH
------------------	----	--------------

цвет мокко	IP	AS A 1280 MO
------------	----	--------------

матовый антрацит	IP	AS A 1280 ANM
------------------	----	---------------

**Датчик движения «универсальный»**

для вставок арт.: 1201 URE, 1201-1 URE, 1202 URE, 1225 SDE, 1240 STE, 1244 NVSE, 1254 TSE, 1224 LED UDE, 1208 UI

для спутниковой вставки арт.: 1223 NE

тип линзы – 2,20 м

IP 44-можно устанавливать в помещениях и на улице

в комплекте с ИК пультом ДУ арт.: AS FB IR

**Термопласт (ударопрочный) блестящий**

белый	IP	AS A 1280-1 WW
-------	----	----------------

чёрный	IP	AS A 1280-1 SW
--------	----	----------------

**Термопласт (ударопрочный) лакиров.**

алюминий	IP	AS A 1280-1 AL
----------	----	----------------

цвет шампанского	IP	AS A 1280-1 CH
------------------	----	----------------

цвет мокко	IP	AS A 1280-1 MO
------------	----	----------------

матовый антрацит	IP	AS A 1280-1 ANM
------------------	----	-----------------

**ИК пульт дистанционного управления**

для датчика движения «универсального» 2,20 м арт.: AS .. 1280-1 ..

(запчасть)

AS FB IR

**Уплотняющий набор**

для датчика движения, линза для установки на высоте 2,20 м арт.: AS A 1280 .., AS A 1280-1 ..

IP AS A 50 DS

Для датчика движения 180° .. 1180 WU .. пожалуйста, используйте уплотнительной мембран арт.: 551 WU

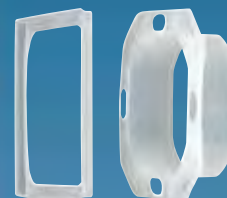
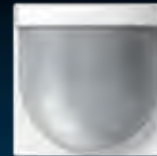

# Серия А

A 500  
A creation  
A plus



A 5201 DTST ..



A 5201 DTU ..



Артикул

**Дисплей «стандарт»**

для таймерной вставки арт.: 201 TE

**Термопласт (ударопрочный) блестящий**

белый	A 5201 DTST WW
чёрный	A 5201 DTST SW

**Термопласт (ударопрочный) лакиров.**

алюминий	A 5201 DTST AL
цвет шампанского	A 5201 DTST CH
цвет мокко	A 5201 DTST MO
матовый антрацит	A 5201 DTST ANM

Тестовый знак: VDE

**Дисплей «универсальный»**

для таймерной вставки арт.: 201 TE

**Термопласт (ударопрочный) блестящий**

белый	A 5201 DTU WW
чёрный	A 5201 DTU SW

**Термопласт (ударопрочный) лакиров.**

алюминий	A 5201 DTU AL
цвет шампанского	A 5201 DTU CH
цвет мокко	A 5201 DTU MO
матовый антрацит	A 5201 DTU ANM

**Клавиша «стандарт»**

для вставок арт.: 230 ME, 232 ME и 224 ME

**Блестящий duroпласт (устойчив к механическим повреждениям)**

белый	A 5232 WW
чёрный	A 5232 SW

**Дуропласт лакиров.**

алюминий	A 5232 AL
цвет шампанского	A 5232 CH
цвет мокко	A 5232 MO

**Термопласт (ударопрочный) блестящий**

белый	A 5232 BF WW
чёрный	A 5232 BF SW

**Термопласт (ударопрочный) лакиров.**

матовый антрацит	A 5232 BF ANM
------------------	---------------

**Клавиша «стандарт» с подключением датчиков**

для вставок арт.: 230 ME, 232 ME и 224 ME

для подключения датчиков арт.: 32 SD и LA 90

для соединителя арт.: 32 K

**Блестящий duroпласт (устойчив к механическим повреждениям)**

белый	A 5232 S WW
чёрный	A 5232 S SW

**Дуропласт лакиров.**

алюминий	A 5232 S AL
цвет шампанского	A 5232 S CH
цвет мокко	A 5232 S MO

**Термопласт (ударопрочный) блестящий**

белый	A 5232 BF S WW
чёрный	A 5232 BF S SW

**Термопласт (ударопрочный) лакиров.**

матовый антрацит	A 5232 BF S ANM
------------------	-----------------

## Артикул

**eNet радиоприемная клавиша управления жалюзи**  
для вставок арт.: 230 ME, 232 ME и 224 ME

**Блестящий дуропласт (устойчив к механическим повреждениям)**

белый	FM A 5232 WW
чёрный	FM A 5232 SW

**Дуропласт лакиров.**

алюминий	FM A 5232 AL
цвет шампанского	FM A 5232 CH
цвет мокко	FM A 5232 MO

**Термопласт (ударопрочный) блестящий**

белый	FM A 5232 BF WW
чёрный	FM A 5232 BF SW

**Термопласт (ударопрочный) лакиров.**

матовый антрацит	FM A 5232 BF ANM
------------------	------------------

**Клавиша управления жалюзи (с памятью) для вставок**  
для вставок арт.: 230 ME, 232 ME и 224 ME

для сенсора арт.: 32 SD

для соединителя арт.: 32 K

**Блестящий дуропласт (устойчив к механическим повреждениям)**

белый	A 5232 MS WW
чёрный	A 5232 MS SW

**Дуропласт лакиров.**

алюминий	A 5232 MS AL
цвет шампанского	A 5232 MS CH
цвет мокко	A 5232 MS MO

**Термопласт (ударопрочный) блестящий**

белый	A 5232 BF MS WW
чёрный	A 5232 BF MS SW

**Термопласт (ударопрочный) лакиров.**

матовый антрацит	A 5232 BF MS ANM
------------------	------------------

**Центральная плата с таймером «стандарт»**  
(интегрирована функция памяти)

для вставок арт.: 230 ME, 232 ME и 224 ME

**Термопласт (ударопрочный) блестящий**

белый	A 5232 ST WW
чёрный	A 5232 ST SW

**Термопласт (ударопрочный) лакиров.**

алюминий	A 5232 ST AL
цвет шампанского	A 5232 ST CH
цвет мокко	A 5232 ST MO
матовый антрацит	A 5232 ST ANM

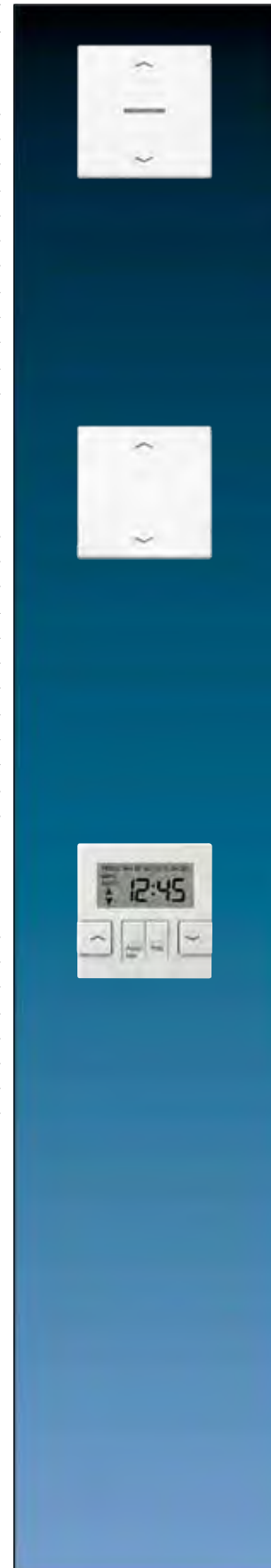

# Серия А

A 500  
A creation  
A plus



TR A 231 ..

	Артикул
<b>Центральная плата с таймером «универсальная» для вставок арт.: 230 ME, 232 ME и 224 ME</b>	
<b>Термопласт (ударопрочный) блестящий</b>	
белый	A 5232 T3 WW
чёрный	A 5232 T3 SW
<b>Термопласт (ударопрочный) лакиров.</b>	
алюминий	A 5232 T3 AL
цвет шампанского	A 5232 T3 CH
цвет мокко	A 5232 T3 MO
матовый антрацит	A 5232 T3 ANM
<b>Центральная плата с таймером «универсальная» и с подключением датчиков для вставок арт.: 230 ME, 232 ME и 224 ME для подключения датчиков арт.: 32 SD и LA 90 для соединителя арт.: 32 K</b>	
<b>Термопласт (ударопрочный) блестящий</b>	
белый	A 5232 TS3 WW
чёрный	A 5232 TS3 SW
<b>Термопласт (ударопрочный) лакиров.</b>	
алюминий	A 5232 TS3 AL
цвет шампанского	A 5232 TS3 CH
цвет мокко	A 5232 TS3 MO
матовый антрацит	A 5232 TS3 ANM
<b>Управление маркизами «Аеро Тес 04»</b>	
<b>Термопласт (ударопрочный) блестящий</b>	
белый	AT 04 WW
Таймер АероТес можно использовать только для управления системами солнцезащиты.	
<b>Промежуточная рамка для монтажа «Аеро Тес 04» в серии AS и A</b>	
белый	A AT 581 Z WW
<b>Комнатный термостат «1-пол. контакт» с пружинными зажимами для проводов до 2,5 мм<sup>2</sup> (винт, без крепёжных лапок) 1-пол. НЗ контакт 10 (4) А, АС 230 В ~, 50/60 Гц</b>	
<b>Термопласт (ударопрочный) блестящий</b>	
белый	TR A 231 WW
чёрный	TR A 231 SW
<b>Термопласт (ударопрочный) лакиров.</b>	
алюминий	TR A 231 AL
цвет шампанского	TR A 231 CH
цвет мокко	TR A 231 MO
матовый антрацит	TR A 231 ANM

Артикул

**Комнатный термостат «1-пол. контакт»**

с пружинными зажимами для проводов до 2,5 мм<sup>2</sup>  
(винт, без крепёжных лапок)

**1-пол. НЗ контакт 10 (4) А, АС 24 В ~**

**Термопласт (ударопрочный) блестящий**

белый	TR A 241 WW
чёрный	TR A 241 SW

**Термопласт (ударопрочный) лакиров.**

алюминий	TR A 241 AL
цвет шампанского	TR A 241 CH
цвет мокко	TR A 241 MO
матовый антрацит	TR A 241 ANM

**Комнатный термостат «НО/НЗ контакт»**

с пружинными зажимами для проводов до 2,5 мм<sup>2</sup>  
(винт, без крепёжных лапок)

**1-пол. перекидной контакт, обогрев 10 (4) А, АС 230 В ~, 50/60 Гц**

**1-пол. перекидной контакт, охлаждение 5 (2) А, АС 230 В ~, 50/60 Гц**

Для переключения с обогрева на охлаждение требуется EBERLE EV..H/K клемма.

**Термопласт (ударопрочный) блестящий**

белый	TR A 236 WW
чёрный	TR A 236 SW

**Термопласт (ударопрочный) лакиров.**

алюминий	TR A 236 AL
цвет шампанского	TR A 236 CH
цвет мокко	TR A 236 MO
матовый антрацит	TR A 236 ANM

**Комнатный термостат «НО/НЗ контакт»**

с пружинными зажимами для проводов до 2,5 мм<sup>2</sup>  
(винт, без крепёжных лапок)

**1-пол. перекидной контакт, обогрев 10 (4) А, АС 24 В ~**

**1-пол. перекидной контакт, охлаждение 5 (2) А, АС 24 В ~**

**Термопласт (ударопрочный) блестящий**

белый	TR A 246 WW
чёрный	TR A 246 SW

**Термопласт (ударопрочный) лакиров.**

алюминий	TR A 246 AL
цвет шампанского	TR A 246 CH
цвет мокко	TR A 246 MO
матовый антрацит	TR A 246 ANM

**Термостат теплого пола**

с пружинными зажимами для проводов до 2,5 мм<sup>2</sup>  
(винт, без крепёжных лапок)

**Термопласт (ударопрочный) блестящий**

белый	FTR A 231 WW
чёрный	FTR A 231 SW

**Термопласт (ударопрочный) лакиров.**

алюминий	FTR A 231 AL
цвет шампанского	FTR A 231 CH
цвет мокко	FTR A 231 MO
матовый антрацит	FTR A 231 ANM

**Специальная кнопка предотвращает нежелательные изменения установленной температуры для всех крышек регуляторов**

белый	MS TR 231 WW
чёрный	MS TR 231 SW
алюминий (лакиров.)	MS TR 231 AL
цвет шампанского	MS TR 231 CH
цвет мокко	MS TR 231 MO

предотвращает нежелательные манипуляции параметрами термостатов



TR A 241 ..



TR A 236 ..



TR A 246 ..



FTR A 231 ..



# Серия А

A 500  
A creation  
A plus



A 5201 HYG ..



TRD A 231 ..



TR UD A 231 ..



Артикул

## Гигростат

### Термопласт (ударопрочный) блестящий

белый	A 5201 HYG WW
чёрный	A 5201 HYG SW

### Термопласт (ударопрочный) лакиров.

алюминий	A 5201 HYG AL
цвет шампанского	A 5201 HYG CH
цвет мокко	A 5201 HYG MO
матовый антрацит	A 5201 HYG ANM

## Комнатный контроллер с дисплеем «стандарт»

дисплей с задней подсветкой  
(винт, без крепёжных лапок)

### Термопласт (ударопрочный) блестящий

белый	TR D A 231 WW
чёрный	TR D A 231 SW

### Термопласт (ударопрочный) лакиров.

алюминий	TR D A 231 AL
цвет шампанского	TR D A 231 CH
цвет мокко	TR D A 231 MO
матовый антрацит	TR D A 231 ANM

## Комнатный контроллер с дисплеем «универсальный»

Возможна автоматическая регулировка по программируемым значениям времени и температуры.  
дисплей с задней подсветкой  
(винт, без крепёжных лапок)

### Термопласт (ударопрочный) блестящий

белый	TR UD A 231 WW
чёрный	TR UD A 231 SW

### Термопласт (ударопрочный) лакиров.

алюминий	TR UD A 231 AL
цвет шампанского	TR UD A 231 CH
цвет мокко	TR UD A 231 MO
матовый антрацит	TR UD A 231 ANM

## Выносной датчик

для термостата температуры арт.: TR D .. 231 .., TR UD .. 231 ..  
запчасть для термостата полов арт.: FTR .. 231 ..

NTC датчик в пластиковом корпусе 7,8 мм Ø

Длина кабеля: 4 м

Диапазон рабочих температур: -25 ... +70 °C

Кабель датчика может быть удлинён за счёт двужильного кабеля с поперечным сечением 1,5 мм<sup>2</sup>, который рассчитан на сетевое напряжение. Для установки в кабельных каналах или в непосредственной близости от линий электропередачи необходимо использовать экранированный кабель.

FF 7.8



Артикул

## Акустический сигнализатор АС 8 – 12 В ~ / DC 12 – 17 В

(с несущей платой, монтаж только шурупами)

### Термопласт (ударопрочный) блестящий

белый **A 567 S WW**

чёрный **A 567 S SW**

### Термопласт (ударопрочный) лакиров.

алюминий **A 567 S AL**

цвет шампанского **A 567 S CH**

цвет мокко **A 567 S MO**

матовый антрацит **A 567 S ANM**

### Технические характеристики

Громкость:	около 82 dB(A) (сигнал 1, около 800 Гц), расстояние 1 м и АС 12 В ~ (пьезо, со звукогенератором) около 96 dB(A) (сигнал 2, около 3000 Гц), расстояние 1 м и АС 12 В ~ (пьезо, со звукогенератором)
Терминалы:	~ 1 сигнал 1 (около 800 Гц) ~ 2 сигнал 2 (около 3000 Гц)
Потребляемый ток:	около 24 мА на АС 12 В ~ около 12 мА на DC 12 В

### 3 мелодии

(с несущей платой, монтаж только шурупами)

### Термопласт (ударопрочный) блестящий

белый **A 567-G3 WW**

чёрный **A 567-G3 SW**

### Термопласт (ударопрочный) лакиров.

алюминий **A 567-G3 AL**

цвет шампанского **A 567-G3 CH**

цвет мокко **A 567-G3 MO**

матовый антрацит **A 567-G3 ANM**

2 отдельных входа для 2/3 мелодий  
питающее напряжение: 8...12 В АС или 8 ... 24 В DC, через отдельный сетевой блок питания (SELV),  
например, арт.: BIS50NT, NT 2405 VDC или NT 2415 REG VDC  
потребление тока: около 150мА

### Крышка

(с несущей платой, монтаж только шурупами)

для 2-х акустических гнёзд до 18,5 мм Ø или с фланцевым креплением, расстояние между отверстиями 22,5 мм.  
В комплекте с монтажной платой арт.: 63 WBT (в поставку не входят) – для терминалов динамиков арт.:  
LPK 63 RT/SW и УЗО гнёзд арт.: СІВ 63.

2-е отверстие выламывается

### Блестящий дуропласт (устойчив к механическим повреждениям)

белый **A 562 WW**

чёрный **A 562 SW**

### Крышка

(с несущей платой, монтаж только шурупами)

для 1 акустического гнезда: до 18,5 мм Ø или с фланцевым креплением, расстояние между отверстиями  
22,5мм. В комплекте с монтажной платой арт.: 63 WBT (в комплект поставки не входят) – для терминалов  
динамиков арт.: LPK 63 RT/SW и УЗО гнёзд арт.: СІВ 63.

### Дуропласт лакиров.

алюминий **A 562 AL**

цвет шампанского **A 562 CH**

цвет мокко **A 562 MO**

### Термопласт (ударопрочный) блестящий

белый **A 562-1 BF WW**

чёрный **A 562-1 BF SW**

### Термопласт (ударопрочный) лакиров.

матовый антрацит **A 562-1 BF ANM**

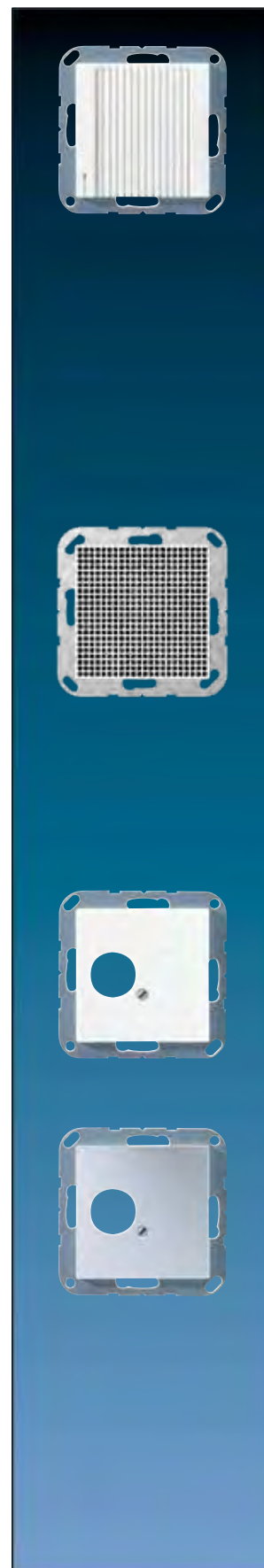

# Серия А

A 500  
A creation  
A plus



Артикул

## Крышка

(с несущей платой, монтаж только шурупами)

**для 2-х акустических гнезд** до 18,5 мм Ø или с фланцевым креплением, расстояние между отверстиями 22,5 мм. В комплекте с монтажной платой арт.: 63 WBT (в поставку не входят) – для терминалов динамиков арт.: LPK 63 RT/SW и УЗО гнезд арт.: CIB 63.

### Дуропласт лакиров.

алюминий		A 562-2 AL
цвет шампанского		A 562-2 CH
цвет мокко		A 562-2 MO

### Термопласт (ударопрочный) блестящий

белый		A 562-2 BF WW
чёрный		A 562-2 BF SW

### Термопласт (ударопрочный) лакиров.

матовый антрацит		A 562-2 BF ANM
------------------	--	----------------

## Крышка

(с несущей платой, монтаж только шурупами)

**для акустических разъемов арт.: PB 4**  
**для разъемов арт.: CXLR-S, CXLR-D**  
**для XLR-шасси NEUTRIK серий D/DL/DLX**  
внутренний размер (Ш x В): 27,5 x 32,5 мм

### Термопласт (ударопрочный) блестящий

белый		A 568-1 BF WW
чёрный		A 568-1 BF SW

### Термопласт (ударопрочный) лакиров.

матовый антрацит		A 568-1 BF ANM
------------------	--	----------------

## Крышка для XLR-гнезд

(с несущей платой, монтаж только шурупами)

напр., Binder, Cannon, Neutrik (серии P)  
внутренние размеры (Ш x В): 27,5 x 37 мм

### Термопласт (ударопрочный) блестящий

белый		A 568 BF WW
чёрный		A 568 BF SW

### Термопласт (ударопрочный) лакиров.

матовый антрацит		A 568 BF ANM
------------------	--	--------------

## Крышка

**для телевизионной розетки арт.: EDU 04 F, GEDU 10, GEDU 15**  
**для спутниковой розетки согл. DIN 45330**

**Блестящий дуропласт (устойчив к механическим повреждениям)**

белый		A 561 PLTV WW
чёрный		A 561 PLTV SW

### Дуропласт лакиров.

алюминий		A 561 PLTV AL
цвет шампанского		A 561 PLTV CH
цвет мокко		A 561 PLTV MO

### Термопласт (ударопрочный) блестящий

белый		A 561 BFPLTV WW
чёрный		A 561 BFPLTV SW

### Термопласт (ударопрочный) лакиров.

матовый антрацит		A 561 BFPLTV ANM
------------------	--	------------------

Артикул

**Крышка**

для телевизионной и спутниковой розетки арт.: EDA 302 F, GDA 313 F  
для стандартных SAT-TV-FM розеток

**Блестящий дуропласт (устойчив к механическим повреждениям)**

белый	P	A 561 PLSAT WW
чёрный		A 561 PLSAT SW

**Дуропласт лакиров.**

алюминий	P L	A 561 PLSAT AL
цвет шампанского	P	A 561 PLSAT CH
цвет мокко		A 561 PLSAT MO

**Термопласт (ударопрочный) блестящий**

белый	L	A 561 BFPLSAT WW
чёрный	L	A 561 BFPLSAT SW

**Термопласт (ударопрочный) лакиров.**

матовый антрацит	L	A 561 BFPLSAT ANM
------------------	---	-------------------

**Кабельный вывод с разгрузкой натяжения**

(с несущей платой, монтаж только шурупами)  
для кабелей 3 x 1,5 мм<sup>2</sup> до 5 x 2,5 мм<sup>2</sup> (Ø 7 до 13 мм)

**Блестящий дуропласт (устойчив к механическим повреждениям)**

белый	P	A 590 A WW
чёрный		A 590 A SW

**Дуропласт лакиров.**

алюминий	P L	A 590 A AL
цвет шампанского	P	A 590 A CH
цвет мокко		A 590 A MO

**Термопласт (ударопрочный) блестящий**

белый	L	A 590 BFA WW
чёрный	L	A 590 BFA SW

**Термопласт (ударопрочный) лакиров.**

матовый антрацит	L	A 590 BFA ANM
------------------	---	---------------

**Крышка**

для телефонных (IAE/UAE) розеток арт.: UAE 8 UPO  
для компьютерной розетки Cat. 6 арт.: UAE 8 UPOK6E, UAE 8 UPOK6  
(1 x 8-пол.)

для WLAN точки доступа арт.: WLAN-AC-UAE, WLAN-AC-POE-UAE

**Блестящий дуропласт (устойчив к механическим повреждениям)**

белый	P	A 569-1 PLUA WW
чёрный		A 569-1 PLUA SW

**Дуропласт лакиров.**

алюминий	P L	A 569-1 PLUA AL
цвет шампанского	P	A 569-1 PLUA CH
цвет мокко		A 569-1 PLUA MO

**Термопласт (ударопрочный) блестящий**

белый	L	A 569-1 BFPLUA WW
чёрный	L	A 569-1 BFPLUA SW

**Термопласт (ударопрочный) лакиров.**

матовый антрацит	L	A 569-1 BFPLUA ANM
------------------	---	--------------------

Крышка подходит для механизмов

Rutenbeck: UAE 8(4) UPO, UAE 8(8) UPO, UAE-Cat.5e-8 UPO OK, UAE-real.Cat.6-8 UPO OK

Telegärtner: AMJ 45, UMJ 45 и ISDN 1 x RJ 45 (TYP 8)



# Серия А

A 500  
A creation  
A plus



Артикул

## Крышка

для (IAE/UAE) телефонных розеток арт.: UAE 2 x 8 UPO, UAE 8-8 UPO  
для компьютерной розетки Cat. 6 арт.: UAE 8-8 UPOK6E, UAE 8-8 UPOK6  
(2 x 8-пол.)

для медиаконвертера 2 группы арт.: МК-POF-2UAE

**Термопласт (ударопрочный) блестящий**

белый		<b>A 569-2 BFPLUA WW</b>
чёрный		<b>A 569-2 BFPLUA SW</b>

**Термопласт (ударопрочный) лакиров.**

алюминий		<b>A 569-2 BFPLUA AL</b>
цвет шампанского		<b>A 569-2 BFPLUA CH</b>
цвет мокко		<b>A 569-2 BFPLUA MO</b>
матовый антрацит		<b>A 569-2 BFPLUA ANM</b>

Подходящие вставки:

METZ CONNECT (BTR): 1307441001-i или 1307441200-i; E-Dat design 8/8(8), Class E

Rutenbeck: UAE 8/8 (8/8) UPO, UAE 2x8 (8) UPO, UAE-Cat.5e-8/8 UPO OK, UAE-real.Cat.6-8/8 UPO OK

Telegärtner: AMJ 45, UMJ 45 и ISDN 2 x RJ 45 (TYP 8/8)

## Крышка

для розеток TAE арт.: TAE 3x6 NFNUPO, TAE 3x6 NFNUPO SW

для стерео аудиорозеток арт.: SLA 2 WW, SLA 2 AN

для 2-ной поддерживающей рамки арт.: UMA-MA2 в комбинации с универсальным модулем тип А  
арт.: UMA-CAT6A

для USB зарядного устройства арт.: USB 21-2, USB 21-2 WW

**Блестящий дулопласт (устойчив к механическим повреждениям)**

белый		<b>A 569 PLT WW</b>
чёрный		<b>A 569 PLT SW</b>

**Дулопласт лакиров.**

алюминий		<b>A 569 PLT AL</b>
цвет шампанского		<b>A 569 PLT CH</b>
цвет мокко		<b>A 569 PLT MO</b>

**Термопласт (ударопрочный) блестящий**

белый		<b>A 569 BFPLT WW</b>
чёрный		<b>A 569 BFPLT SW</b>

**Термопласт (ударопрочный) лакиров.**

матовый антрацит		<b>A 569 BFPLT ANM</b>
------------------	--	------------------------

Подходящие вставки:

Rutenbeck: UM-MA 2 Up с UM-real Cat.6a A

Dätwyler: модульная розетка скрытого монтажа (для 2 x MS-K 1/8 Cat.6a), арт.: 440 012

## Крышка

(с несущей платой, монтаж только шурупами)

для миниатюрных штекерных разъемов D-типа арт.: D SUB 9

(Необходима монтажная плата арт.: D 9)

для 15-пол. миниатюрных штекерных разъемов D-типа

(Необходима монтажная плата арт.: D 15)

для 1-го разъема

**Термопласт (ударопрочный) блестящий**

белый		<b>A 594-1915 WW</b>
чёрный		<b>A 594-1915 SW</b>

**Термопласт (ударопрочный) лакиров.**

алюминий		<b>A 594-1915 AL</b>
цвет шампанского		<b>A 594-1915 CH</b>
цвет мокко		<b>A 594-1915 MO</b>
матовый антрацит		<b>A 594-1915 ANM</b>

Артикул

## Крышка

(с несущей платой, монтаж только шурупами)  
для 25-пол. миниатюрных штекерных разъемов D-типа  
для 1-го разъема

### Термопласт (ударопрочный) блестящий

белый	A 594-125 WW
чёрный	A 594-125 SW

### Термопласт (ударопрочный) лакиров.

алюминий	A 594-125 AL
цвет шампанского	A 594-125 CH
цвет мокко	A 594-125 MO
матовый антрацит	A 594-125 ANM

## Крышка с полем для надписи 9 x 51 мм

для монтажный адаптер 30° Art.-Nr.: 3069..

### Термопласт (ударопрочный) блестящий

белый	A 569-30 BF PL WW
чёрный	A 569-30 BF PL SW

### Термопласт (ударопрочный) лакиров.

алюминий	A 569-30 BF PL AL
матовый антрацит	A 569-30 BF PL ANM

## Крышка

(с несущей платой, монтаж только шурупами)  
для модульных гнезд арт.: 6 WE, UMA-CAT6A  
исполнение с креплением шурупами, подпружиненная шторка  
для 1-го разъема

### Термопласт (ударопрочный) блестящий

белый	A 569-1 NWE WW
чёрный	A 569-1 NWE SW

### Термопласт (ударопрочный) лакиров.

алюминий	A 569-1 NWE AL
цвет шампанского	A 569-1 NWE CH
цвет мокко	A 569-1 NWE MO
матовый антрацит	A 569-1 NWE ANM

## для 2-х разъемов

### Термопласт (ударопрочный) блестящий

белый	A 569-2 NWE WW
чёрный	A 569-2 NWE SW

### Термопласт (ударопрочный) лакиров.

алюминий	A 569-2 NWE AL
цвет шампанского	A 569-2 NWE CH
цвет мокко	A 569-2 NWE MO
матовый антрацит	A 569-2 NWE ANM

для модульных гнезд

### RADIALL:

модульное гнездо неэкранированное 6P6C, RJ 12, Cat. 4 (арт.: R280MOD804)  
модульное гнездо неэкранированное 8P8C, RJ 45, Cat. 4 (арт.: R280MOD805)  
модульное гнездо неэкранированное 8P8C, RJ 45, Cat. 5e (арт.: R280MOD807)

### Panduit:

гнездо keystone KJ 88..  
гнездо keystone KJ 588..

### Assmann:

модуль DN-93612 Cat. 6A, экранированный, Keystone  
модуль DN-93614



# Серия А

A 500  
A creation  
A plus



Артикул

## Крышка

(с несущей платой, монтаж только шурупами)  
для модульных гнёзд Reichle + De-Massari freenet classic  
экранированные, cat. 5

только для модуля 2 x RJ 45  
Reichle + De-Massari арт.: R35252

### Блестящий дуропласт (устойчив к механическим повреждениям)

белый		A 569-21 ACS WW
чёрный		A 569-21 ACS SW

### Дуропласт лакиров.

алюминий		A 569-21 ACS AL
----------	--	-----------------

### Термопласт (ударопрочный) блестящий

белый		A 569-21 BFACS WW
чёрный		A 569-21 BFACS SW

### Термопласт (ударопрочный) лакиров.

матовый антрацит		A 569-21 BFACS ANM
------------------	--	--------------------

## Крышка

(с несущей платой, монтаж только шурупами)  
для кабеля макс. 6,1 мм  
исполнение с креплением шурупами, подпружиненная шторка  
для 1-го разъема

### Термопласт (ударопрочный) блестящий

белый		A 569-15 NWE WW
чёрный		A 569-15 NWE SW

### Термопласт (ударопрочный) лакиров.

алюминий		A 569-15 NWE AL
цвет шампанского		A 569-15 NWE CH
цвет мокко		A 569-15 NWE MO

для 2 модулей (только для квадратных канальных коробок)

### Термопласт (ударопрочный) блестящий

белый		A 569-25 NWE WW
чёрный		A 569-25 NWE SW

### Термопласт (ударопрочный) лакиров.

алюминий		A 569-25 NWE AL
цвет шампанского		A 569-25 NWE CH
цвет мокко		A 569-25 NWE MO

для модульных гнёзд

### TE connectivity (Tyco electronics / AMP NETCONNECT)

для кабеля Ø макс. 10 мм:  
EMT-гнездо, Cat. 5е, 180° арт.: 0-0188650-5  
EMT-гнездо, Cat. 5е, 90° арт.: 0-0188650-6  
для кабеля Ø макс. 6,5 мм:  
EMT-гнездо, Cat. 5е, 180° арт.: 0-0338038-1  
EMT-гнездо, Cat. 5е, 90° арт.: 0-0338038-2  
Toolless-гнездо, Cat. 3 неэкранированное: арт.: 0-1116603-x  
Toolless-гнездо, Cat. 5е неэкранированное: арт.: 0-1116604-x,  
Toolless-гнездо, Cat. 5е экранированных: арт.: 0-1339015-1  
Toolless-гнездо, Cat. 6 неэкранированное: арт.: 0-1116605-x,  
Toolless-гнездо, Cat. 6 экранированных: арт.: 0-1339016-1  
гнездо MTRJ-LWL: арт.: 1278414-1

## Артикул

**Крышка**

(с несущей платой, монтаж только шурупами)  
для модульных гнезд **Avaya (AT&T)**  
Cat. 3 RJ 45, M1 series: арт.: M1BH..., незранированное,  
Cat. 5 RJ 45, MPS100 series: арт.: MPS100BH..., незранированное,  
Cat. 6 RJ 45, MGS200 series: GigaSPEED, арт.: MGS200BH..., незранированное  
исполнение с креплением шурупами, подпружиненная шторка  
для 2-х разъемов

**Термопласт (ударопрочный) блестящий**

белый	L	A 569-2 NAT WW
чёрный	L	A 569-2 NAT SW

**Термопласт (ударопрочный) лакиров.**

алюминий	P L	A 569-2 NAT AL
цвет шампанского	P	A 569-2 NAT CH
цвет мокко		A 569-2 NAT MO

**Крышка**

(с несущей платой, монтаж только шурупами)  
для модульного гнезда **Radiall: R 280MOD813**  
для модульного гнезда **INFRA +: 7700 U, 7700 D, 7700 E**  
исполнение с креплением шурупами, подпружиненная шторка  
для 2-х разъемов

**Термопласт (ударопрочный) блестящий**

белый	L	A 569-2 NINF WW
чёрный	L	A 569-2 NINF SW

**Термопласт (ударопрочный) лакиров.**

алюминий	P L	A 569-2 NINF AL
цвет шампанского	P	A 569-2 NINF CH
цвет мокко		A 569-2 NINF MO

**Крышка**

(с несущей платой, монтаж только шурупами)  
для модульного гнезда **cat. 5 / 6 Panduit: CJSE88T, CJS88/588/688, CJ688/688T**  
исполнение с креплением шурупами, подпружиненная шторка  
для 2-х разъемов

**Термопласт (ударопрочный) блестящий**

белый	L	A 569-2 NPAND WW
чёрный	L	A 569-2 NPAND SW

**Термопласт (ударопрочный) лакиров.**

алюминий	P L	A 569-2 NPAND AL
цвет шампанского	P	A 569-2 NPAND CH
цвет мокко		A 569-2 NPAND MO

**Крышка**

(с несущей платой, монтаж только шурупами)  
для модульного гнезда **ИТТ**  
исполнение с креплением шурупами, подпружиненная шторка  
для 2-х разъемов

**Термопласт (ударопрочный) блестящий**

белый	L	A 569-2 NITT WW
чёрный	L	A 569-2 NITT SW

**Термопласт (ударопрочный) лакиров.**

алюминий	P L	A 569-2 NITT AL
цвет шампанского	P	A 569-2 NITT CH
цвет мокко		A 569-2 NITT MO



# Серия А

A 500  
A creation  
A plus



Артикул

## Крышка

(с несущей платой, монтаж только шурупами)  
**для модульного гнезда Lexcom**  
исполнение с креплением шурупами, подпружиненная шторка  
**для 2-х разъемов**

**Термопласт (ударопрочный) блестящий**

белый	<b>A 569-2 NLEX WW</b>
чёрный	<b>A 569-2 NLEX SW</b>

**Термопласт (ударопрочный) лакиров.**

алюминий	<b>A 569-2 NLEX AL</b>
цвет шампанского	<b>A 569-2 NLEX CH</b>
цвет мокко	<b>A 569-2 NLEX MO</b>

## Крышка

(с несущей платой, монтаж только шурупами)  
**для модульных гнезд Siemon**  
исполнение с креплением шурупами, подпружиненная шторка  
**для 2-х разъемов**

**Термопласт (ударопрочный) блестящий**

белый	<b>A 569-2 NSIE WW</b>
-------	------------------------

для модульных гнезд

### Siemon

RJ 45, Keystone, cat. 5e, неэкранированных  
Toolless MAX модуль Siemon арт.: MX-K-C5-80

### JUNG

универсальный модуль cat. 6A iso, тип A: арт.: UMA-CAT6A

### Radiall

RJ 45, Keystone, cat. 6 A, экранированный  
Radiall арт.: R280MOD810

### Assmann

DIGITUS CAT 6 Keystone Jack  
модуль DN-93612 Cat. 6A, экранированный  
модуль DN-93614  
модуль DN-93615

### Nexans

RJ45, Keystone, Cat. 6  
экранированный: напр. LANmark-6 EVO Snap-in bus, Nexans арт.: N420.666  
неэкранированный: напр. LANmark-6 EVO Snap-in bus, Nexans арт.: N420.660  
необходимо: синий зажим для соединителя EVO Snap-in для формата keystone (2,0 ... 2,25 мм)  
Nexans арт.: N429.626

### Telegärtner

(RJ45, Keystone, Cat. 6A iso, экранированный)  
напр. AMJ модуль K, T568A, Telegärtner арт.: J00029K0036

### Furukawa

(RJ45, Keystone, Cat. 5e, неэкранированный)  
GigaLan модуль, Furukawa арт.: 35050350

### Dätwyler

(RJ45, Keystone, Cat. 6A, экранированный)  
unilan Keystone модуль KS-T 6A 1/8 Toolless, Dätwyler арт.: 418060

### Rutenbeck

(RJ45, Keystone, Cat. 6A iso, экранированный)  
напр. UM-Cat. 6A iso A, Rutenbeck арт.: 13900304



Артикул

## Крышка

(с несущей платой, монтаж только шурупами)  
для модульного гнезда **Brand-Rex**  
исполнение с креплением шурупами, подпружиненная шторка  
для 2-х разъемов

**Термопласт (ударопрочный) блестящий**

белый **A 569-2 NBR WW**

для модульного гнезда

### Brand-Rex

(RJ45, Cat.6A, неэкранированное):

10GPlus Cat6A tool-free гнездо UTP, Brand-Rex арт.: AC6JAKU002

10GPlus Cat6A защелкиваемое гнездо UTP, Brand-Rex арт.: AC6JAKU0K2

### AMP NETCONNECT

(RJ45, Cat.6A iso, неэкранированное)

напр. гнездо 6AS SL Jack, AMP арт.: 0-1711716-1

## Розетка выравнивания потенциалов

(с несущей платой, монтаж только шурупами)  
со встроенными 2-мя гнездами согласно DIN 42801, для проводов сечением до 6 мм<sup>2</sup>

**Блестящий дуропласт (устойчив к механическим повреждениям)**

белый **A 565-2 WW**

чёрный **A 565-2 SW**

**Дуропласт лакиров.**

алюминий **A 565-2 AL**

**Термопласт (ударопрочный) блестящий**

белый **A 565-2 BF WW**

чёрный **A 565-2 BF SW**

**Термопласт (ударопрочный) лакиров.**

матовый антрацит **A 565-2 BF ANM**

## Штекер

для розетки выравнивания потенциалов  
винтовые зажимы для проводов с 4 до 6 мм<sup>2</sup>

65 WIS

## Крышка без отверстий (фиксация защёлкиванием)

(с несущей платой, монтаж только шурупами)

**Термопласт (ударопрочный) блестящий**

белый **A 594-0 WW**

чёрный **A 594-0 SW**

**Термопласт (ударопрочный) лакиров.**

алюминий **A 594-0 AL**

цвет шампанского **A 594-0 CH**

цвет мокко **A 594-0 MO**

матовый антрацит **A 594-0 ANM**

Крышка крепится защёлкиванием, позволяет выполнить индивидуальные вырезанные или просверленные отверстия.

## Крышка

(с несущей платой, монтаж только шурупами)  
для больших устройств Ø 22,5 мм  
напр. Moeller, Rafi, Schlegel, Lumitas, Kraus-Naimer

**Блестящий дуропласт (устойчив к механическим повреждениям)**

белый **A 564 WW**

чёрный **A 564 SW**

жёлтый **A 564 GE**

**Дуропласт лакиров.**

алюминий **A 564 AL**

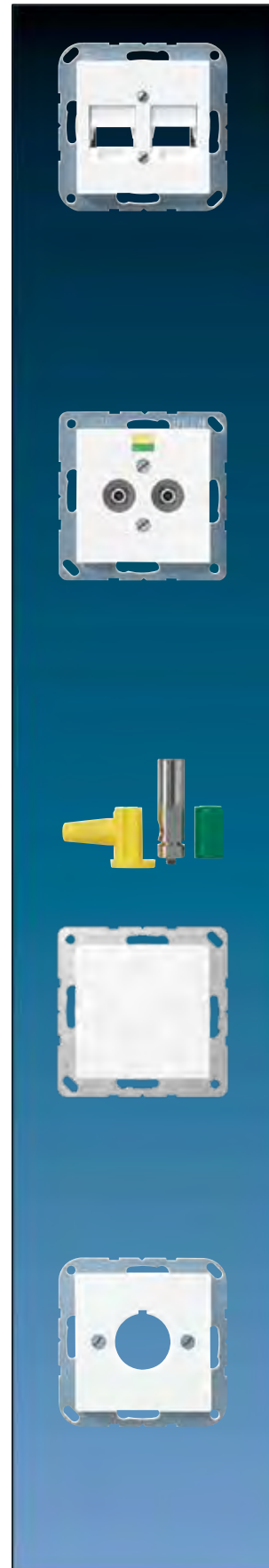

# Серия А

A 500  
A creation  
A plus



		Артикул
<b>Крышка</b>		
для держателя лампы арт.: 938-10 U и 938-14 U		
<b>Термопласт (ударопрочный) блестящий</b>		
белый	IP	A 537 BFPL WW
чёрный	IP	A 537 BFPL SW
<b>Термопласт (ударопрочный) лакиров.</b>		
алюминий	IP	A 537 BFPL AL
цвет шампанского	IP	A 537 BFPL CH
цвет мокко	IP	A 537 BFPL MO
матовый антрацит	IP	A 537 BFPL ANM
<b>Уплотнитель</b>		
для крышки арт.: ..537.., ..937..		
	IP	37 D
Уплотнитель арт.: 37 D используется с рамкой IP-44 и устанавливается в крышки роторного диммера / регулятора скорости для получения степени защиты IP44.		
<b>Колпачок</b>		
для крышки арт.: ..537.., ..937..		
<b>плоский, высота лампочки – максимум 35 мм</b>		
прозрачный		37.02
красный		37.05
зелёный		37.06
жёлтый		37.07
синий		37.08
<b>высокий, высота лампочки – максимум 54 мм</b>		
прозрачный		37
красный		37 R
зелёный		37 G
жёлтый		37 GE
синий		37 BL
<b>Промежуточная рамка</b>		
для монтажа изделий согл. (DIN 49075) с платой 50 x 50 мм		
<b>Термопласт (ударопрочный) блестящий</b>		
белый		A 590 Z WW
чёрный		A 590 Z SW
<b>Термопласт (ударопрочный) лакиров.</b>		
алюминий		A 590 Z AL
<b>Промежуточная рамка</b>		
для установки розеток Ackermann RJ 45 WAEG...		
<b>Термопласт (ударопрочный) блестящий</b>		
белый		A 590 ZA WW

Артикул

**Откидная крышка 80,5 x 80,5 мм (с возвратной пружиной)**

для центральных плат, розеток и выключателей серии AS / А

**Термопласт (ударопрочный) блестящий**

белый

полная плата

AS 581 BFKL WW

**Откидная крышка 80,5 x 80,5 мм (с возвратной пружиной)****с замком (24 разных ключа)**

для центральных плат, розеток и выключателей серии AS / А

**Термопласт (ударопрочный) блестящий**

белый

полная плата

AS 581 BFKLSL WW

**Запасной ключ**

(запчасть)

для всех откидных крышек с замками

1 штука

802 SL

**Укажите номер ключа, например, 813 SL!****Уплотнительная мембрана**

для обеспечения степени защиты IP44,

для механизмов всех выключателей и кнопок ряда 500,

для розеток SCHUKO с крышкой,

для диммеров, кнопочных выключателей и таймеров,

для всех устройств / накладок с синей маркировкой «IP 44»

в некоторых случаях – с использованием дополнительного уплотнительного элемента согласно инструкции

IP

551 WU





# A 500



## Цвета

белый	как RAL 9010
алюминий	лакированный
чёрный	как RAL 9005
цвет шампанского	лакированный
цвет мокко	лакированный

## Материал

Дуропласт

## Закругление угла

рамок R 1,1

## Степень защиты

IP 44 – вместе с плотнительной мембраной

## Размеры рамок

1-кратная	81 мм x 81 мм
2-кратная	81 мм x 152 мм
3-кратная	81 мм x 223 мм
4-кратная	81 мм x 294 мм
5-кратная	81 мм x 365 мм

Рамки для горизонтальной и вертикальной установки – одинаковые.

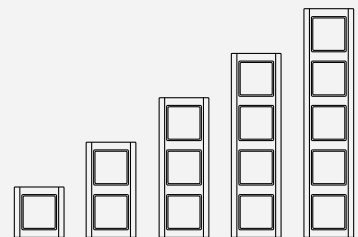

Артикул

**Рамка****Рамка для вертикальной и горизонтальной установки****Блестящий дуропласт (устойчив к механическим повреждениям)****белый**

1-ная	81 x 81 мм	IP P	A 581 WW
2-ная	81 x 152 мм	IP P	A 582 WW
3-ная	81 x 223 мм	IP P	A 583 WW
4-ная	81 x 294 мм	IP P	A 584 WW
5-ная	81 x 365 мм	IP P	A 585 WW

**Блестящий дуропласт (устойчив к механическим повреждениям)****чёрный**

1-ная	81 x 81 мм	IP	A 581 SW
2-ная	81 x 152 мм	IP	A 582 SW
3-ная	81 x 223 мм	IP	A 583 SW
4-ная	81 x 294 мм	IP	A 584 SW
5-ная	81 x 365 мм	IP	A 585 SW

**Дуропласт лакиров.****алюминий**

1-ная	81 x 81 мм	IP P L	A 581 AL
2-ная	81 x 152 мм	IP P L	A 582 AL
3-ная	81 x 223 мм	IP P L	A 583 AL
4-ная	81 x 294 мм	IP P L	A 584 AL
5-ная	81 x 365 мм	IP P L	A 585 AL

**Дуропласт лакиров.****цвет шампанского**

1-ная	81 x 81 мм	IP P	A 581 CH
2-ная	81 x 152 мм	IP P	A 582 CH
3-ная	81 x 223 мм	IP P	A 583 CH
4-ная	81 x 294 мм	IP P	A 584 CH
5-ная	81 x 365 мм	IP P	A 585 CH

**Дуропласт лакиров.****цвет мокко**

1-ная	81 x 81 мм	IP	A 581 MO
2-ная	81 x 152 мм	IP	A 582 MO
3-ная	81 x 223 мм	IP	A 583 MO
4-ная	81 x 294 мм	IP	A 584 MO
5-ная	81 x 365 мм	IP	A 585 MO

**Рамка****с полем для надписи 17 x 54 мм****Блестящий дуропласт (устойчив к механическим повреждениям)**

белый	1-ная	81 x 81 мм	IP	A 581 NA WW
-------	-------	------------	----	-------------

**Дуропласт лакиров.**

алюминий	1-ная	81 x 81 мм	IP	A 581 NA AL
цвет шампанского	1-ная	81 x 81 мм	IP	A 581 NA CH
цвет мокко	1-ная	81 x 81 мм	IP	A 581 NA MO



# Серия А

A 500



Артикул

**Рамка с полем для надписи 17 x 54 мм и 13 x 54 мм для вертикальной установки**

**Блестящий дуропласт (устойчив к механическим повреждениям) белый**

2-ная	81 x 152 мм		A 582 NA WW
3-ная	81 x 223 мм		A 583 NA WW

**Дуропласт лакиров. алюминий**

2-ная	81 x 152 мм		A 582 NA AL
3-ная	81 x 223 мм		A 583 NA AL

**Дуропласт лакиров. цвет шампанского**

2-ная	81 x 152 мм		A 582 NA CH
3-ная	81 x 223 мм		A 583 NA CH

**Дуропласт лакиров. цвет мокко**

2-ная	81 x 152 мм		A 582 NA MO
3-ная	81 x 223 мм		A 583 NA MO



**Рамка с полем для надписи 17 x 54 мм для горизонтальной установки**

**Блестящий дуропласт (устойчив к механическим повреждениям) белый**

2-ная	152 x 81 мм		A 5820 NA WW
3-ная	223 x 81 мм		A 5830 NA WW

**Дуропласт лакиров. алюминий**

2-ная	152 x 81 мм		A 5820 NA AL
3-ная	223 x 81 мм		A 5830 NA AL

**Дуропласт лакиров. цвет шампанского**

2-ная	152 x 81 мм		A 5820 NA CH
3-ная	223 x 81 мм		A 5830 NA CH

**Дуропласт лакиров. цвет мокко**

2-ная	152 x 81 мм		A 5820 NA MO
3-ная	223 x 81 мм		A 5830 NA MO

**Прозрачная накладка с бумажным вкладышем для маркировки 17 x 54 мм (запчасть)**

белый вкладыш	A 81 NA
---------------	---------

**Прозрачная накладка с бумажным вкладышем для маркировки 13 x 54 мм (запчасть)**

белый вкладыш	A 82 NA
---------------	---------

---

 Артикул
 

---

**Накладная коробка**

с негорючим основанием и встроенной рамкой  
для встраиваемых изделий сери А (кроме выключателя для замочного механизма арт.: ..15 и поворотного выключателя на 3 положения)

1-ная, 85 x 85 x 47 мм

**Блестящий дуропласт (устойчив к механическим повреждениям)**

белый	<b>AS 581 A WW</b>
-------	--------------------

чёрный	<b>AS 581 A SW</b>
--------	--------------------

**Дуропласт лакиров.**

алюминий	<b>AS 581 A AL</b>
----------	--------------------

**Накладная коробка**

с негорючим основанием и встроенной рамкой  
для встраиваемых изделий сери А (кроме выключателя для замочного механизма арт.: ..15 и поворотного выключателя на 3 положения)

2-ная, 156 x 85 x 47 мм

**Блестящий дуропласт (устойчив к механическим повреждениям)**

белый	<b>AS 582 A WW</b>
-------	--------------------

чёрный	<b>AS 582 A SW</b>
--------	--------------------

**Дуропласт лакиров.**

алюминий	<b>AS 582 A AL</b>
----------	--------------------

**Накладная коробка**

с негорючим основанием и встроенной рамкой  
для встраиваемых изделий сери А (кроме выключателя для замочного механизма арт.: ..15 и поворотного выключателя на 3 положения)

3-ная, 227 x 85 x 47 мм

**Блестящий дуропласт (устойчив к механическим повреждениям)**

белый	<b>AS 583 A WW</b>
-------	--------------------

чёрный	<b>AS 583 A SW</b>
--------	--------------------

**Дуропласт лакиров.**

алюминий	<b>AS 583 A AL</b>
----------	--------------------



# Серия А

A 500



	Артикул
<b>Монтажный корпус для накладных коробок</b>	
(запчасть)	
1-ная	<b>581 A</b>
2-ная	<b>582 A</b>
3-ная	<b>583 A</b>
<b>Разгрузка натяжения для накладных коробок</b>	
для кабелей 3 x 1,5 мм <sup>2</sup> до 5 x 2,5 мм <sup>2</sup> (Ø 7 до 13 мм)	
	<b>58 A ZUG</b>
<b>Аксессуары для кабелей, труб, кабельных каналов для накладных коробок</b>	
<b>ввод для кабелей и миниканалов</b>	
белый	<b>11 WW</b>
<b>ввод для каналов 15 x 15 мм</b>	
белый	<b>12 WW</b>
<b>ввод для труб с внешним Ø 16 мм</b>	
белый	<b>13 WW</b>
<b>Накладная коробка с полем для надписи 12 x 55,5 мм</b>	
с негорючим основанием, встроенной рамкой и 2-мя кабельными вводами для встраиваемых изделий сери А (кроме выключателя для замочного механизма арт.: ..15 и поворотного выключателя на 3 положения)	
1-ная, 85 x 85 x 47 мм	
<b>Термопласт (ударопрочный) блестящий</b>	
белый	<b>AS 581 ANA WW</b>
<b>Кабельный ввод</b>	
для накладных коробок арт.: AS 581 ANA WW	
(запчасть)	
белый	<b>15 WW</b>
<b>Прозрачная накладка с бумажным вкладышем</b>	
для маркировки 12 x 55,5 мм	
(запчасть)	
белый вкладыш	<b>AS 81 NA</b>





## A creation / A creation ударопрочное ИСПОЛНЕНИЕ



### Цвета и материалы

#### Дуропласт:

белый как RAL 9010  
чёрный как RAL 9005

#### Дуропласт лакированный:

алюминий  
цвет шампанского  
цвет мокко

#### Термопласт:

белый как RAL 9010  
чёрный как RAL 9005

#### Термопласт лакированный:

матовый антрацит

**Стекло:** безопасное, обратная сторона отпечатана в зависимости от цвета

**Закругление угла рамок R 1,25**

#### Размеры рамок

1-кратная 84 мм x 84 мм  
2-кратная 84 мм x 155 мм  
3-кратная 84 мм x 226 мм  
4-кратная 84 мм x 297 мм  
5-кратная 84 мм x 368 мм

Рамки для горизонтальной и вертикальной установки – одинаковые.

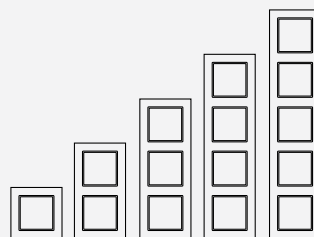

# Серия А

A creation



Артикул

## Рамка

Рамка для вертикальной и горизонтальной установки для серии А

### белый

Блестящий дуропласт (устойчив к механическим повреждениям)

1-ная	84 x 84 мм	P	AC 581 WW
2-ная	84 x 155 мм	P	AC 582 WW
3-ная	84 x 226 мм	P	AC 583 WW
4-ная	84 x 297 мм	P	AC 584 WW
5-ная	84 x 368 мм	P	AC 585 WW

### Термопласт (ударопрочный) блестящий

1-ная	87 x 87 мм	L	AC 581 BF WW
2-ная	87 x 158 мм	L	AC 582 BF WW
3-ная	87 x 229 мм	L	AC 583 BF WW
4-ная	87 x 300 мм	L	AC 584 BF WW
5-ная	87 x 371 мм	L	AC 585 BF WW

### чёрный

Блестящий дуропласт (устойчив к механическим повреждениям)

1-ная	84 x 84 мм		AC 581 SW
2-ная	84 x 155 мм		AC 582 SW
3-ная	84 x 226 мм		AC 583 SW
4-ная	84 x 297 мм		AC 584 SW
5-ная	84 x 368 мм		AC 585 SW

### чёрный

Термопласт (ударопрочный) блестящий

1-ная	87 x 87 мм	L	AC 581 BF SW
2-ная	87 x 158 мм	L	AC 582 BF SW
3-ная	87 x 229 мм	L	AC 583 BF SW
4-ная	87 x 300 мм	L	AC 584 BF SW
5-ная	87 x 371 мм	L	AC 585 BF SW

### алюминий

Дуропласт лакиров.

1-ная	84 x 84 мм	P L	AC 581 AL
2-ная	84 x 155 мм	P L	AC 582 AL
3-ная	84 x 226 мм	P L	AC 583 AL
4-ная	84 x 297 мм	P L	AC 584 AL
5-ная	84 x 368 мм	P L	AC 585 AL

### цвет шампанского

Дуропласт лакиров.

1-ная	84 x 84 мм	P	AC 581 CH
2-ная	84 x 155 мм	P	AC 582 CH
3-ная	84 x 226 мм	P	AC 583 CH
4-ная	84 x 297 мм	P	AC 584 CH
5-ная	84 x 368 мм	P	AC 585 CH

Артикул

Рамка для вертикальной и горизонтальной установки  
для серии А

цвет мокко

Дуропласт лакиров.

1-ная	84 x 84 мм	AC 581 MO
2-ная	84 x 155 мм	AC 582 MO
3-ная	84 x 226 мм	AC 583 MO
4-ная	84 x 297 мм	AC 584 MO
5-ная	84 x 368 мм	AC 585 MO

матовый антрацит

Термопласт (ударопрочный) лакиров.

1-ная	87 x 87 мм	AC 581 BF ANM
2-ная	87 x 158 мм	AC 582 BF ANM
3-ная	87 x 229 мм	AC 583 BF ANM
4-ная	87 x 300 мм	AC 584 BF ANM
5-ная	87 x 371 мм	AC 585 BF ANM

Стеклопанельная рамка

Рамка для вертикальной и горизонтальной установки  
для серии А

белый

1-ная	84 x 84 мм	AC 581 GL WW
2-ная	84 x 155 мм	AC 582 GL WW
3-ная	84 x 226 мм	AC 583 GL WW
4-ная	84 x 297 мм	AC 584 GL WW
5-ная	84 x 368 мм	AC 585 GL WW

чёрный

1-ная	84 x 84 мм	AC 581 GL SW
2-ная	84 x 155 мм	AC 582 GL SW
3-ная	84 x 226 мм	AC 583 GL SW
4-ная	84 x 297 мм	AC 584 GL SW
5-ная	84 x 368 мм	AC 585 GL SW

красный

1-ная	84 x 84 мм	AC 581 GL RT
2-ная	84 x 155 мм	AC 582 GL RT
3-ная	84 x 226 мм	AC 583 GL RT
4-ная	84 x 297 мм	AC 584 GL RT
5-ная	84 x 368 мм	AC 585 GL RT

серо-голубой

1-ная	84 x 84 мм	AC 581 GL BLGR
2-ная	84 x 155 мм	AC 582 GL BLGR
3-ная	84 x 226 мм	AC 583 GL BLGR
4-ная	84 x 297 мм	AC 584 GL BLGR
5-ная	84 x 368 мм	AC 585 GL BLGR



# Серия А

A creation



Артикул

## Стеклянная рамка

Рамка для вертикальной и горизонтальной установки для серии А

### матовый белый

1-ная	84 x 84 мм	AC 581 GL WMT
2-ная	84 x 155 мм	AC 582 GL WMT
3-ная	84 x 226 мм	AC 583 GL WMT
4-ная	84 x 297 мм	AC 584 GL WMT
5-ная	84 x 368 мм	AC 585 GL WMT

### серебро (зеркало)

1-ная	84 x 84 мм	AC 581 GL SI
2-ная	84 x 155 мм	AC 582 GL SI
3-ная	84 x 226 мм	AC 583 GL SI
4-ная	84 x 297 мм	AC 584 GL SI
5-ная	84 x 368 мм	AC 585 GL SI

### цвет шампанского

1-ная	84 x 84 мм	AC 581 GL CH
2-ная	84 x 155 мм	AC 582 GL CH
3-ная	84 x 226 мм	AC 583 GL CH
4-ная	84 x 297 мм	AC 584 GL CH
5-ная	84 x 368 мм	AC 585 GL CH

### цвет мокко

1-ная	84 x 84 мм	AC 581 GL MO
2-ная	84 x 155 мм	AC 582 GL MO
3-ная	84 x 226 мм	AC 583 GL MO
4-ная	84 x 297 мм	AC 584 GL MO
5-ная	84 x 368 мм	AC 585 GL MO

## Набор для надписей для A creation

состоит из 5 клеющихся маркировок и монтажного адаптера для размещения маркировок на рамок без поля для надписи арт.: AC 581 – 585 ..

поле для надписи 9 x 54 мм	AC 80 NAS
----------------------------	-----------

## Клеющиеся маркировки

для надписей (запчасть)

поле для надписи 9 x 54 мм	AC 80 NA
----------------------------	----------

## Монтажный адаптер

для размещения маркировок арт.: AC 80 NA (запчасть)

AC 80 MA

Артикул

**Рамка**  
с полем для надписи, 9 x 55 мм  
для серии А

**Термопласт (ударопрочный) блестящий**

белый	1-ная	87 x 87 мм	AC 581 BFNA WW
чёрный	1-ная	87 x 87 мм	AC 581 BFNA SW

**Термопласт (ударопрочный) лакиров.**

матовый антрацит	1-ная	87 x 87 мм	AC 581 BFNA ANM
------------------	-------	------------	-----------------

**для вертикальных комбинаций**  
для серии А

**Термопласт (ударопрочный) блестящий**  
белый

2-ная	87 x 158 мм	AC 582 BFNA WW
3-ная	87 x 229 мм	AC 583 BFNA WW
4-ная	87 x 300 мм	AC 584 BFNA WW
5-ная	87 x 371 мм	AC 585 BFNA WW

**чёрный**

2-ная	87 x 158 мм	AC 582 BFNA SW
3-ная	87 x 229 мм	AC 583 BFNA SW
4-ная	87 x 300 мм	AC 584 BFNA SW
5-ная	87 x 371 мм	AC 585 BFNA SW

**Термопласт (ударопрочный) лакиров.**  
матовый антрацит

2-ная	87 x 158 мм	AC 582 BFNA ANM
3-ная	87 x 229 мм	AC 583 BFNA ANM
4-ная	87 x 300 мм	AC 584 BFNA ANM
5-ная	87 x 371 мм	AC 585 BFNA ANM



Артикул

**Рамка**  
с полем для надписи, 9 x 55 мм  
для горизонтальных комбинаций  
для серии А  
Термопласт (ударопрочный) блестящий  
белый

2-ная	158 x 87 мм	AC 5820 BFNA WW
3-ная	229 x 87 мм	AC 5830 BFNA WW
4-ная	300 x 87 мм	AC 5840 BFNA WW
5-ная	371 x 87 мм	AC 5850 BFNA WW

**чёрный**

2-ная	158 x 87 мм	AC 5820 BFNA SW
3-ная	229 x 87 мм	AC 5830 BFNA SW
4-ная	300 x 87 мм	AC 5840 BFNA SW
5-ная	371 x 87 мм	AC 5850 BFNA SW



Термопласт (ударопрочный) лакиров.  
матовый антрацит

2-ная	158 x 87 мм	AC 5820 BFNA ANM
3-ная	229 x 87 мм	AC 5830 BFNA ANM
4-ная	300 x 87 мм	AC 5840 BFNA ANM
5-ная	371 x 87 мм	AC 5850 BFNA ANM



ABC.....

**Прозрачная накладка с бумажным вкладышем**  
для поля для надписи, 9 x 55 мм  
(запчасть)

белый вкладыш	AC 81 NA
---------------	----------



# A plus



**Цвета**

алюминий или белый в комбинации с хромом  
 алюминием  
 антрацитом как RAL 7016  
 синим как RAL 5002

**Закругление угла** рамок R 1.5

**Материал**

дуропласт / термопласт

**Размеры рамок**

- 1-кратная 93 мм x 89 мм
- 2-кратная 93 мм x 160 мм
- 3-кратная 93 мм x 231 мм
- 4-кратная 93 мм x 302 мм
- 5-кратная 93 мм x 373 мм

Рамки для горизонтальной и вертикальной установки – одинаковые.

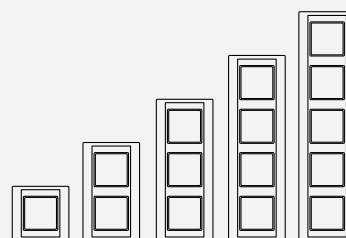

# Серия А

A plus



Артикул

## Рамка

Рамка для вертикальной и горизонтальной установки для серии А

### алюминий-белый

1-ная	93 x 89 мм	AP 581 AL WW
2-ная	93 x 160 мм	AP 582 AL WW
3-ная	93 x 231 мм	AP 583 AL WW
4-ная	93 x 302 мм	AP 584 AL WW
5-ная	93 x 373 мм	AP 585 AL WW

### антрацит-белый

1-ная	93 x 89 мм	AP 581 ANT WW
2-ная	93 x 160 мм	AP 582 ANT WW
3-ная	93 x 231 мм	AP 583 ANT WW
4-ная	93 x 302 мм	AP 584 ANT WW
5-ная	93 x 373 мм	AP 585 ANT WW

### синий-белый

1-ная	93 x 89 мм	AP 581 BL WW
2-ная	93 x 160 мм	AP 582 BL WW
3-ная	93 x 231 мм	AP 583 BL WW
4-ная	93 x 302 мм	AP 584 BL WW
5-ная	93 x 373 мм	AP 585 BL WW

### хром-белый

1-ная	93 x 89 мм	AP 581 GCR WW
2-ная	93 x 160 мм	AP 582 GCR WW
3-ная	93 x 231 мм	AP 583 GCR WW
4-ная	93 x 302 мм	AP 584 GCR WW
5-ная	93 x 373 мм	AP 585 GCR WW

### белый

1-ная	93 x 89 мм	AP 581 BF WW
2-ная	93 x 160 мм	AP 582 BF WW
3-ная	93 x 231 мм	AP 583 BF WW



Артикул

**Рамка****Рамка для вертикальной и горизонтальной установки для серии А****алюминий**

1-ная	93 x 89 мм	AP 581 AL
2-ная	93 x 160 мм	AP 582 AL
3-ная	93 x 231 мм	AP 583 AL
4-ная	93 x 302 мм	AP 584 AL
5-ная	93 x 373 мм	AP 585 AL

**антрацит-алюминий**

1-ная	93 x 89 мм	AP 581 ANT AL
2-ная	93 x 160 мм	AP 582 ANT AL
3-ная	93 x 231 мм	AP 583 ANT AL
4-ная	93 x 302 мм	AP 584 ANT AL
5-ная	93 x 373 мм	AP 585 ANT AL

**синий-алюминий**

1-ная	93 x 89 мм	AP 581 BL AL
2-ная	93 x 160 мм	AP 582 BL AL
3-ная	93 x 231 мм	AP 583 BL AL
4-ная	93 x 302 мм	AP 584 BL AL
5-ная	93 x 373 мм	AP 585 BL AL

**хром-алюминий**

1-ная	93 x 89 мм	AP 581 GCR AL
2-ная	93 x 160 мм	AP 582 GCR AL
3-ная	93 x 231 мм	AP 583 GCR AL
4-ная	93 x 302 мм	AP 584 GCR AL
5-ная	93 x 373 мм	AP 585 GCR AL







## CD-программа

Отличное сочетание формы, цвета и функций - мягко закруглённые контуры серии CD подчёркнуты лёгким углом наклона клавиш. Эстетичные и свежие цвета плюс использование высококачественных материалов делают эту серию декоративным аксессуаром интерьера. Ассортимент изделий охватывает системы eNet, KNX, домофонии, а также системы управления освещением и жалюзи.

# CD-программа

Накладка

Рамка



Дуропласт /  
термопласт



CD 500



CD универсальная



CD plus

Внешние цветные рамки



CD plus

Внутренние цветные рамки



## Доступные цвета и материалы

## Изделия



### Дуропласт (устойчив к царапинам) блестящий:

слоновая кость	как RAL 1013
белый	как RAL 9010
коричневый	как RAL 8022
серый	как RAL 7038
светло-серый	как RAL 7035
черный	как RAL 9005

### Термопласт (ударопрочный) блестящий:

слоновая кость	как RAL 1013
белый	как RAL 9010
коричневый	как RAL 8022
серый	как RAL 7038
светло-серый	как RAL 7035

### Металлическое исполнение (анодированный алюминий):

золотая бронза
платина

### Отдельные артикулы также доступны в цветах:

оранжевый	как RAL 2004
зелёный	как RAL 6029
красный	как RAL 3003

Накладки

Розетки

Диммеры

eNet

Датчики движения

Управления жалюзи

Управление температурой

Спутник / ТВ

Модульные разъемы

Сtereo-радио

USB зарядное устройство

Мультимедийные разъемы

KNX

**N** Новинка

**L** Возможна лазерная маркировка  
([www.jung.de/gt](http://www.jung.de/gt))

**P** Возможна печатная маркировка  
([www.jung.de/gt](http://www.jung.de/gt))

### Степень защиты

**IP** В соответствующих сериях с уплотнителем 551 WU и специальной «рамкой IP 44» обеспечивается степень защиты IP 44

# Серия CD

CD 500  
 CD plus  
 CD универсальная



Артикул

## Клавиша

для выключателей арт.: 501 U, 502 U, 503 U, 506 U, 507 U, 501-20 U, 506-20 U, 507-20 U

для самовозвратных выключателей арт.: 502 TU, 506 TU, 507 TU

для кнопок без фиксации арт.: 531 U, 532 U, 533 U, 533-2 U

для механизма кнопок без фиксации арт.: 531-41 U (не металлическое исполнение)

**Блестящий дуропласт (устойчив к механическим повреждениям)**

слоновая кость		CD 590
белый		CD 590 WW
светло-серый		CD 590 LG
коричневый		CD 590 BR
серый		CD 590 GR
чёрный		CD 590 SW

**Металлическое исполнение (анодированный алюминий)**

золотая бронза		CD 590 GB
платина		CD 590 PT

**Термопласт (ударопрочный) блестящий**

слоновая кость		CD 590 BF
белый		CD 590 BF WW
коричневый		CD 590 BF BR
серый		CD 590 BF GR
светло-серый		CD 590 BF LG

**Клавиша с полем для надписи 9 x 58 мм**

для выключателей арт.: 501 U, 502 U, 503 U, 506 U, 507 U, 501-20 U, 506-20 U, 507-20 U

для самовозвратных выключателей арт.: 502 TU, 506 TU, 507 TU

для кнопок без фиксации арт.: 531 U, 532 U, 533 U, 533-2 U

для механизма кнопок без фиксации арт.: 531-41 U

**Блестящий дуропласт (устойчив к механическим повреждениям)**

слоновая кость		CD 590 NA
белый		CD 590 NA WW
светло-серый		CD 590 NA LG
коричневый		CD 590 NA BR
серый		CD 590 NA GR
чёрный		CD 590 NA SW

**Термопласт (ударопрочный) блестящий**

слоновая кость		CD 590 NABF
белый		CD 590 NABF WW

**Прозрачная накладка с бумажным вкладышем**

поля для надписи 9 x 58 мм  
 (запчасть)

белый вкладыш	CD 90 NA
---------------	----------

**Клавиша с окошком**

для контрольных выключателей арт.: 502 KOU, 503 KOU, 506 KOU, 501-20 KOU, 502-20 KOU, 506-20 KOU

для самовозвратных выключателей арт.: 502 KOTU, 506 KOTU

для кнопок без фиксации арт.: 531 U, 533 U, 533-2 U, 534 U

**Блестящий дуропласт (устойчив к механическим повреждениям)**

слоновая кость		CD 590 KO5
белый		CD 590 KO5 WW
коричневый		CD 590 KO5 BR
серый		CD 590 KO5 GR
светло-серый		CD 590 KO5 LG
чёрный		CD 590 KO5 SW

**Металлическое исполнение (анодированный алюминий)**

золотая бронза		CD 590 KO5 GB
платина		CD 590 KO5 PT

Артикул

**Клавиша с окошком и с полем для надписи 9 x 58 мм**  
для контрольных выключателей арт.: 502 KOU, 503 KOU, 506 KOU, 501-20 KOU, 502-20 KOU, 506-20 KOU  
для самовозвратных выключателей арт.: 502 KOTU, 506 KOTU  
для кнопок без фиксации арт.: 531 U, 533 U, 533-2 U, 534 U

**Блестящий duroпласт (устойчив к механическим повреждениям)**

слоновая кость	IP P	CD 590 NAK05
белый	IP P	CD 590 NAK05 WW
коричневый	IP	CD 590 NAK05 BR
серый	IP	CD 590 NAK05 GR
светло-серый	IP P	CD 590 NAK05 LG
чёрный	IP	CD 590 NAK05 SW

**Клавиша с большим окошком**  
для контрольных выключателей арт.: 502 KOU, 503 KOU, 506 KOU, 501-20 KOU, 502-20 KOU, 506-20 KOU  
для самовозвратных выключателей арт.: 502 KOTU, 506 KOTU  
для кнопок без фиксации арт.: 531 U, 533 U, 533-2 U, 534 U  
с оранжевым окошком, может быть заменено символами арт. : 33..

**Блестящий duroпласт (устойчив к механическим повреждениям)**

слоновая кость	IP P	CD 590 KO
белый	IP P	CD 590 KO WW
коричневый	IP	CD 590 KO BR
серый	IP	CD 590 KO GR
светло-серый	IP P	CD 590 KO LG
чёрный	IP	CD 590 KO SW

**Металлическое исполнение (анодированный алюминий)**

золотая бронза	L	CD 590 KO GB
платина	L	CD 590 KO PT

**Термопласт (ударопрочный) блестящий**

слоновая кость	IP L	CD 590 KOBF
белый	IP L	CD 590 KOBF WW
коричневый	IP	CD 590 KOBF BR
серый	IP L	CD 590 KOBF GR
светло-серый	IP L	CD 590 KOBF LG

**Клавиша с большим окошком и с полем для надписи 9 x 58 мм**  
для контрольных выключателей арт.: 502 KOU, 503 KOU, 506 KOU, 501-20 KOU, 502-20 KOU, 506-20 KOU  
для самовозвратных выключателей арт.: 502 KOTU, 506 KOTU  
для кнопок без фиксации арт.: 531 U, 533 U, 533-2 U, 534 U  
с оранжевым окошком, может быть заменено символами арт. : 33..

**Блестящий duroпласт (устойчив к механическим повреждениям)**

слоновая кость	IP P	CD 590 NAKO
белый	IP P	CD 590 NAKO WW

**Прозрачная накладка с бумажным вкладышем**

поля для надписи 9 x 58 мм  
(запчасть)

белый вкладыш	CD 90 NA
---------------	----------

**Символы**

для клавиш CD 590 KO ..., CD 590 NAKO .. и CD 590 BFH ..

слоновая кость	символ «освещение»	33 L
	символ «звонок»	33 K
	символ «ключ»	33 T
белый	символ «освещение»	33 L WW
	символ «звонок»	33 K WW
	символ «ключ»	33 T WW
зелёный	без надписи	33 GN
прозрачный		33 KLAR
оранжевый	без надписи	33 O
красный	без надписи	33 NR

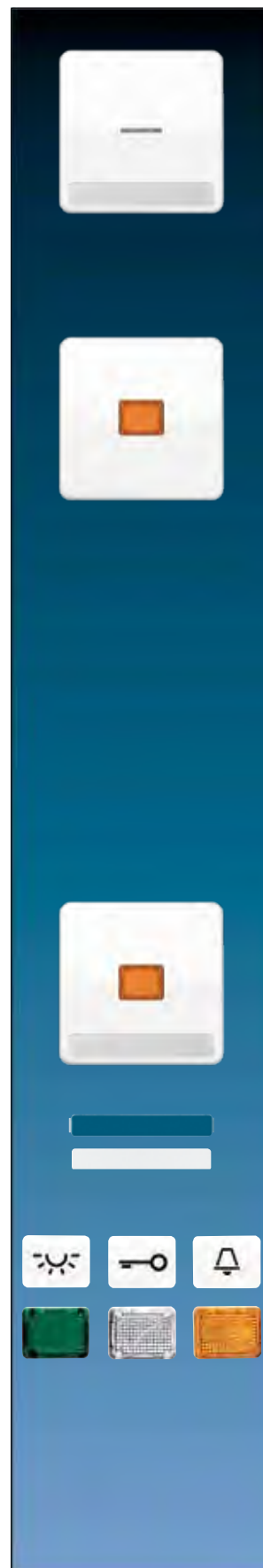

# Серия CD

CD 500  
CD plus  
CD универсальная



Артикул

**Клавиша с символом «освещение»**

для кнопок без фиксации арт.: 531 U, 532 U, 533 U, 533-2 U

**Блестящий duroпласт (устойчив к механическим повреждениям)**

слоновая кость		CD 590 L
белый		CD 590 L WW
светло-серый		CD 590 L LG
коричневый		CD 590 L BR
серый		CD 590 L GR
чёрный		CD 590 L SW

**Металлическое исполнение (анодированный алюминий)**

золотая бронза		CD 590 L GB
платина		CD 590 L PT

**Термопласт (ударопрочный) блестящий**

слоновая кость		CD 590 BFL
белый		CD 590 BFL WW

**Клавиша с символом «освещение» и окошком**

для кнопок без фиксации арт.: 531 U, 533 U, 533-2 U, 534 U

**Блестящий duroпласт (устойчив к механическим повреждениям)**

слоновая кость		CD 590 KO5L
белый		CD 590 KO5L WW
коричневый		CD 590 KO5L BR
серый		CD 590 KO5L GR
светло-серый		CD 590 KO5L LG
чёрный		CD 590 KO5L SW

**Металлическое исполнение (анодированный алюминий)**

золотая бронза		CD 590 KO5L GB
платина		CD 590 KO5L PT

**Клавиша с символом «звонок»**

для кнопок без фиксации арт.: 531 U, 532 U, 533 U, 533-2 U

**Блестящий duroпласт (устойчив к механическим повреждениям)**

слоновая кость		CD 590 K
белый		CD 590 K WW
светло-серый		CD 590 K LG
коричневый		CD 590 K BR
серый		CD 590 K GR
чёрный		CD 590 K SW

**Металлическое исполнение (анодированный алюминий)**

золотая бронза		CD 590 K GB
платина		CD 590 K PT

**Термопласт (ударопрочный) блестящий**

слоновая кость		CD 590 BFK
белый		CD 590 BFK WW



		Артикул
<b>Клавиша с символом «звонок» и окошком</b>		
для кнопок без фиксации арт.: 531 U, 533 U, 533-2 U, 534 U		
<b>Блестящий duroпласт (устойчив к механическим повреждениям)</b>		
слоновая кость		CD 590 KO5K
белый		CD 590 KO5K WW
коричневый		CD 590 KO5K BR
серый		CD 590 KO5K GR
светло-серый		CD 590 KO5K LG
чёрный		CD 590 KO5K SW
<b>Металлическое исполнение (анодированный алюминий)</b>		
золотая бронза		CD 590 KO5K GB
платина		CD 590 KO5K PT
<b>Клавиша с символом «ключ»</b>		
для кнопок без фиксации арт.: 531 U, 532 U, 533 U, 533-2 U		
<b>Блестящий duroпласт (устойчив к механическим повреждениям)</b>		
слоновая кость		CD 590 T
белый		CD 590 T WW
светло-серый		CD 590 T LG
чёрный		CD 590 T SW
коричневый		CD 590 T BR
серый		CD 590 T GR
<b>Металлическое исполнение (анодированный алюминий)</b>		
золотая бронза		CD 590 T GB
платина		CD 590 T PT
<b>Термопласт (ударопрочный) блестящий</b>		
слоновая кость		CD 590 BFT
белый		CD 590 BFT WW
<b>Клавиша с символом «ключ» и окошком</b>		
для кнопок без фиксации арт.: 531 U, 533 U, 533-2 U, 534 U		
<b>Блестящий duroпласт (устойчив к механическим повреждениям)</b>		
слоновая кость		CD 590 KO5T
белый		CD 590 KO5T WW
коричневый		CD 590 KO5T BR
серый		CD 590 KO5T GR
светло-серый		CD 590 KO5T LG
чёрный		CD 590 KO5T SW
<b>Металлическое исполнение (анодированный алюминий)</b>		
золотая бронза		CD 590 KO5T GB
платина		CD 590 KO5T PT
<b>Удерживающая плата</b>		
для фиксации рамки и одинарной клавиши (запчасть)		
чёрный		CD 90 HP
<b>для металлических версий</b>		
чёрный		CD 90 MHP



# Серия CD

CD 500  
CD plus  
CD универсальная



Артикул

## Выключатель со шнурком (универсальный) 10 А / 250 В ~

для монтажа на стену и потолок центральная плата  
с винтовыми зажимами для проводов до 2,5 мм<sup>2</sup>  
со шнурком 50 мм

### Блестящий дуропласт (устойчив к механическим повреждениям)

слоновая кость	полная плата	IP	5506 ZU
белый	полная плата	IP	5506 ZU WW
слоновая кость	центральная плата	IP	Z 506 NUZV
белый	центральная плата	IP	Z 506 NUZ VWW

Другие устройства со шнурком можно сделать со вставкой 34 и одинарной клавишей с большим окошком CD 590 KO .. или со вставкой 34 KO5 и одинарной клавишей с прозрачным окошком CD 590 KO5 ..

### Клавиша

для балансирного выключателя арт.: 505 U  
для кнопочного выключателя арт.: 505 TU (не термопласт исполнение)  
для балансирного двухклавишного выключателя арт.: 509 U  
для двухклавишного самовозвратного выключателя арт.: 509 TU (не термопласт исполнение)  
для двухклавишной кнопки без фиксации арт.: 535 U, 539 U  
для мульти-выключателя арт.: 532-4 U (не металлическое исполнение)

### Блестящий дуропласт (устойчив к механическим повреждениям)

слоновая кость	IP	CD 595
белый	IP	CD 595 WW
коричневый	IP	CD 595 BR
серый	IP	CD 595 GR
светло-серый	IP	CD 595 LG
чёрный	IP	CD 595 SW

### Металлическое исполнение (анодированный алюминий)

золотая бронза	L	CD 595 GB
платина	L	CD 595 PT

### Термопласт (ударопрочный) блестящий

слоновая кость	IP	L	CD 595 BF
белый	IP	L	CD 595 BF WW
коричневый	IP	L	CD 595 BF BR
серый	IP	L	CD 595 BF GR
светло-серый	IP	L	CD 595 BF LG

### Клавиша с полем для надписи 9 x 27 мм

для балансирного выключателя арт.: 505 U  
для кнопочного выключателя арт.: 505 TU  
для балансирного двухклавишного выключателя арт.: 509 U  
для двухклавишного самовозвратного выключателя арт.: 509 TU  
для двухклавишной кнопки без фиксации арт.: 535 U, 539 U  
для мульти-выключателя арт.: 532-4 U

### Блестящий дуропласт (устойчив к механическим повреждениям)

слоновая кость	IP	CD 595 NA
белый	IP	CD 595 NA WW
коричневый	IP	CD 595 NA BR
серый	IP	CD 595 NA GR
светло-серый	IP	CD 595 NA LG
чёрный	IP	CD 595 NA SW

### Прозрачная накладка с бумажным вкладышем

поля для надписи 9 x 27 мм  
(запчасть)  
одна пара

белый вкладыш	CD 95 NA
---------------	----------

Артикул

### Клавиша с подсветкой

для двухклавишного выключателя арт.: 505 U 5

для двухклавишного контрольного выключателя арт.: 505 KOU 5

для двухклавишных кнопок без фиксации арт.: 535 U 5

**Блестящий duroplast (устойчив к механическим повреждениям)**

слоновая кость	IP P	CD 595 KO5
белый	IP P	CD 595 KO5 WW
коричневый	IP	CD 595 KO5 BR
серый	IP	CD 595 KO5 GR
светло-серый	IP P	CD 595 KO5 LG
чёрный	IP	CD 595 KO5 SW

**Металлическое исполнение (анодированный алюминий)**

золотая бронза	L	CD 595 KO5 GB
платина	L	CD 595 KO5 PT

**Термопласт (ударопрочный) блестящий**

слоновая кость	IP L	CD 595 KO5BF
белый	IP L	CD 595 KO5BF WW
коричневый	IP	CD 595 KO5BF BR
серый	IP L	CD 595 KO5BF GR
светло-серый	IP L	CD 595 KO5BF LG

### Клавиша с символами

для жалюзийного выключателя арт.: 509 VU

для жалюзийной кнопки без фиксации арт.: 539 VU

**Блестящий duroplast (устойчив к механическим повреждениям)**

слоновая кость	IP	CD 595 P
белый	IP	CD 595 P WW
коричневый	IP	CD 595 P BR
серый	IP	CD 595 P GR
светло-серый	IP	CD 595 P LG
чёрный	IP	CD 595 P SW

**Металлическое исполнение (анодированный алюминий)**

золотая бронза	CD 595 P GB
платина	CD 595 P PT

**Термопласт (ударопрочный) блестящий**

слоновая кость	IP	CD 595 PBF
белый	IP	CD 595 PBF WW
коричневый	IP	CD 595 PBF BR
серый	IP	CD 595 PBF GR
светло-серый	IP	CD 595 PBF LG

### Удерживающая плата

для фиксации рамки и двойной клавиши  
(запчасть)

чёрный	CD 95 HP
--------	----------

**для металлических версий**

чёрный	CD 95 MHP
--------	-----------

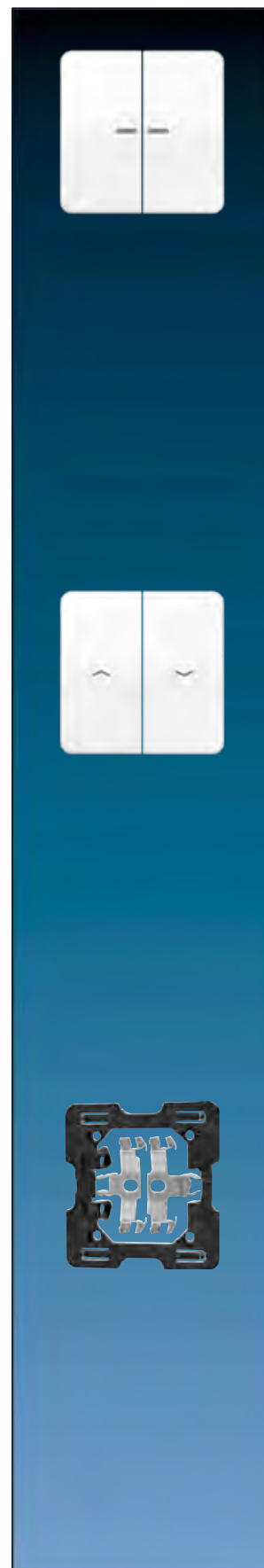

# Серия CD

CD 500  
 CD plus  
 CD универсальная



Артикул

## Крышка

для выключателя арт.: 104.28, 134.18, 134.28, 133.18, 138.18, 106.28  
 для выключателя с замком IP 44 арт.: CD 104.18 WU, CD 134.18 WU, CD 133.18 WU, CD 106.18 WU

### Термопласт (ударопрочный) блестящий

слоновая кость	IP	L	528
белый	IP	L	CD 528 WW
коричневый	IP		CD 528 BR
серый	IP	L	CD 528 GR
светло-серый	IP	L	CD 528 LG
чёрный	IP		CD 528 SW

### Металлическое исполнение (анодированный алюминий)

золотая бронза			CD 528 GB
платина			CD 528 PT

В комплект поставки входит одна крышка с символами и одна без символов.  
 Высота крышки: 11 мм

## Крышка

для выключателя арт.: 104.15, 134.15, 133.15, 106.15

### Термопласт (ударопрочный) блестящий

слоновая кость		L	525
белый		L	CD 525 WW
коричневый			CD 525 BR
серый		L	CD 525 GR
светло-серый		L	CD 525 LG
чёрный		L	CD 525 SW

### Металлическое исполнение (анодированный алюминий)

золотая бронза		L	CD 525 GB
платина		L	CD 525 PT

## Крышка

для поворотного выключателя арт.: 1101-4, 1101-20

для таймера арт.: 11015, 11120-20

для поворотного выключателя для жалюзи арт.: 1234.10, 1234.20

### Блестящий duroпласт (устойчив к механическим повреждениям)

слоновая кость	IP	P	CD 1541
белый	IP	P	CD 1541 WW
коричневый	IP		CD 1541 BR
серый	IP		CD 1541 GR
светло-серый	IP	P	CD 1541 LG
чёрный	IP		CD 1541 SW

### Металлическое исполнение (анодированный алюминий)

золотая бронза		L	CD 1541 GB
платина		L	CD 1541 PT

также для регулятора громкости WHD тип: LST..JU UP und LR..JU UP  
 и для переключателя выбора программ WHD тип: PRO 3 JU..

## Таймер с электроприводом 16 А / 250 В ~

(винт, без крепёжных лапок)

необходим нейтральный проводник

### Термопласт (ударопрочный) блестящий

слоновая кость			CD 5024
белый			CD 5024 WW

Привод таймера AC 230 В ~, 50 Гц

Мин. длительность ВКЛ или ВЫКЛ 30 минут

Колесико включения (24 часа) с 48 сегментами

Простое программирование поднятием коммутующих сегментов

Режимы включения: Авто, постоянно ВКЛ, постоянно ВЫКЛ

Артикул

## SCHUKO®-розетка 16 A / 250 В ~

с пружинными зажимами для проводов до 2,5 мм<sup>2</sup>

Без лапок – арт. с дополнительным обозначением «N», например, ..520 N..

Заземляющая пластина обеспечивает защиту опорному кольцу, лапкам и крестовым шурупам.

### Блестящий duroпласт (устойчив к механическим повреждениям)

слоновая кость	P	CD 1520
белый	P	CD 1520 WW
коричневый		CD 1520 BR
серый		CD 1520 GR
светло-серый	P	CD 1520 LG
чёрный		CD 1520 SW

### Металлическое исполнение (анодированный алюминий)

золотая бронза	L	CD 1520 GB
платина	L	CD 1520 PT

### Термопласт (ударопрочный) блестящий

слоновая кость	L	CD 1520 BF
белый	L	CD 1520 BF WW
коричневый		CD 1520 BF BR
серый	L	CD 1520 BF GR
зелёный		CD 1520 BF GN
светло-серый	L	CD 1520 BF LG
оранжевый		CD 1520 BF O

## SCHUKO®-розетка 16 A / 250 В ~

с винтовыми зажимами для проводов до 2,5 мм<sup>2</sup>

Без лапок – арт. с дополнительным обозначением «N», например, ..521 N..

Заземляющая пластина обеспечивает защиту опорному кольцу, лапкам и крестовым шурупам.

### Блестящий duroпласт (устойчив к механическим повреждениям)

слоновая кость	P	CD 1521
белый	P	CD 1521 WW
коричневый		CD 1521 BR
серый		CD 1521 GR
светло-серый	P	CD 1521 LG
чёрный		CD 1521 SW

### Металлическое исполнение (анодированный алюминий)

золотая бронза	L	CD 1521 GB
платина	L	CD 1521 PT

### Термопласт (ударопрочный) блестящий

слоновая кость	L	CD 1521 BF
белый	L	CD 1521 BF WW
коричневый		CD 1521 BF BR
зелёный		CD 1521 BF GN
серый	L	CD 1521 BF GR
светло-серый	L	CD 1521 BF LG

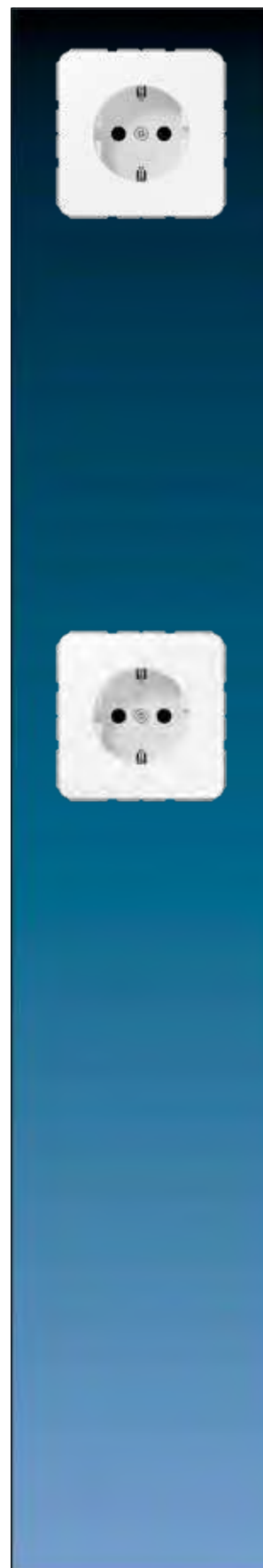

# Серия CD

CD 500  
 CD plus  
 CD универсальная

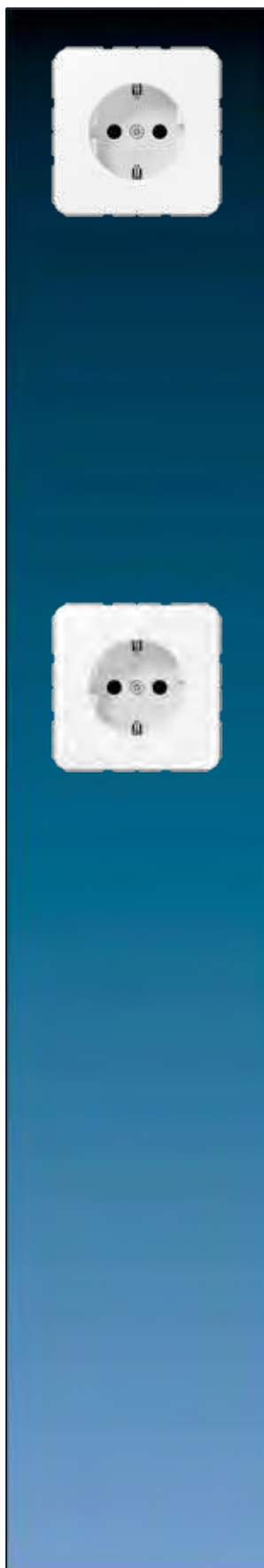

Артикул

## SCHUKO®-розетка 16 A / 250 В ~

### с дополнительной защитой

с пружинными зажимами для проводов до 2,5 мм<sup>2</sup>

Без лапок – арт. с дополнительным обозначением «N», например, ..520 N..

Заземляющая пластина обеспечивает защиту опорному кольцу, лапкам и крестовым шурупам.

### Блестящий дуропласт (устойчив к механическим повреждениям)

слоновая кость		CD 1520 KI
белый		CD 1520 KI WW

### Металлическое исполнение (анодированный алюминий)

золотая бронза		CD 1520 KI GB
платина		CD 1520 KI PT

### Термопласт (ударопрочный) блестящий

слоновая кость		CD 1520 BFKI
белый		CD 1520 BFKI WW
коричневый		CD 1520 BFKI BR
серый		CD 1520 BFKI GR
зелёный		CD 1520 BFKI GN
светло-серый		CD 1520 BFKI LG
оранжевый		CD 1520 BFKI O
красный		CD 1520 BFKI RT
чёрный		CD 1520 BFKI SW

## SCHUKO®-розетка 16 A / 250 В ~

### с дополнительной защитой

с винтовыми зажимами для проводов до 2,5 мм<sup>2</sup>

Без лапок – арт. с дополнительным обозначением «N», например, ..521 N..

Заземляющая пластина обеспечивает защиту опорному кольцу, лапкам и крестовым шурупам.

### Блестящий дуропласт (устойчив к механическим повреждениям)

слоновая кость		CD 1521 KI
белый		CD 1521 KI WW
коричневый		CD 1521 KI BR
серый		CD 1521 KI GR
светло-серый		CD 1521 KI LG
чёрный		CD 1521 KI SW

### Металлическое исполнение (анодированный алюминий)

золотая бронза		CD 1521 KI GB
платина		CD 1521 KI PT

### Термопласт (ударопрочный) блестящий

слоновая кость		CD 1521 BFKI
белый		CD 1521 BFKI WW
коричневый		CD 1521 BFKI BR
зелёный		CD 1521 BFKI GN
серый		CD 1521 BFKI GR
светло-серый		CD 1521 BFKI LG
красный		CD 1521 BFKI RT

Артикул

## SCHUKO®-розетка 16 А / 250 В ~

### с полем для надписи 6 x 37 мм

с пружинными зажимами для проводов до 2,5 мм<sup>2</sup>

Без лапок – арт. с дополнительным обозначением «N», например, ..520 N..

Заземляющая пластина обеспечивает защиту опорному кольцу, лапкам и крестовым шурупам.

### Блестящий дуропласт (устойчив к механическим повреждениям)

слоновая кость	P	CD 1520 NA
белый	P	CD 1520 NA WW
коричневый		CD 1520 NA BR
серый		CD 1520 NA GR
светло-серый	P	CD 1520 NA LG
чёрный		CD 1520 NA SW

### Термопласт (ударопрочный) блестящий

слоновая кость	L	CD 1520 BFNA
белый	L	CD 1520 BFNA WW
коричневый		CD 1520 BFNA BR
серый	L	CD 1520 BFNA GR
зелёный		CD 1520 BFNA GN
светло-серый	L	CD 1520 BFNA LG
оранжевый		CD 1520 BFNA O

### с полем для надписи 6 x 37 мм

с винтовыми зажимами для проводов до 2,5 мм<sup>2</sup>

Без лапок – арт. с дополнительным обозначением «N», например, ..521 N..

Заземляющая пластина обеспечивает защиту опорному кольцу, лапкам и крестовым шурупам.

### Блестящий дуропласт (устойчив к механическим повреждениям)

слоновая кость	P	CD 1521 NA
белый	P	CD 1521 NA WW
серый		CD 1521 NA GR
светло-серый		CD 1521 NA LG
чёрный		CD 1521 NA SW

### Термопласт (ударопрочный) блестящий

слоновая кость	L	CD 1521 BFNA
белый	L	CD 1521 BFNA WW
коричневый		CD 1521 BFNA BR
зелёный		CD 1521 BFNA GN
серый	L	CD 1521 BFNA GR
светло-серый	L	CD 1521 BFNA LG

### с дополнительной защитой

### с полем для надписи 6 x 37 мм

с пружинными зажимами для проводов до 2,5 мм<sup>2</sup>

Без лапок – арт. с дополнительным обозначением «N», например, ..520 N..

Заземляющая пластина обеспечивает защиту опорному кольцу, лапкам и крестовым шурупам.

### Термопласт (ударопрочный) блестящий

слоновая кость	L	CD 1520 BFKINA
белый	L	CD 1520 BFKINA WW
коричневый		CD 1520 BFKINA BR
серый	L	CD 1520 BFKINA GR
зелёный		CD 1520 BFKINA GN
светло-серый	L	CD 1520 BFKINA LG
оранжевый		CD 1520 BFKINA O
красный		CD 1520 BFKINA RT
чёрный	L	CD 1520 BFKINA SW

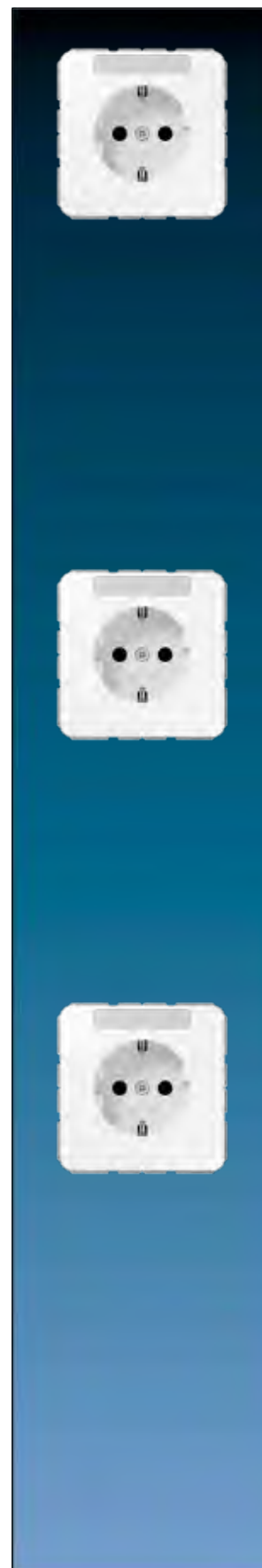

# Серия CD

CD 500  
CD plus  
CD универсальная



Артикул

## SCHUKO®-розетка 16 A / 250 В ~

с дополнительной защитой

с полем для надписи 6 x 37 мм

с винтовыми зажимами для проводов до 2,5 мм<sup>2</sup>

Без лапок – арт. с дополнительным обозначением «N», например, ..521 N..

Заземляющая пластина обеспечивает защиту опорному кольцу, лапкам и крестовым шурупам.

**Блестящий дуропласт (устойчив к механическим повреждениям)**

слоновая кость	P	CD 1521 KINA
белый	P	CD 1521 KINA WW
коричневый		CD 1521 KINA BR
серый		CD 1521 KINA GR
светло-серый	P	CD 1521 KINA LG
чёрный		CD 1521 KINA SW

**Металлическое исполнение (анодированный алюминий)**

золотая бронза	L	CD 1521 KINA GB
платина	L	CD 1521 KINA PT

**Термопласт (ударопрочный) блестящий**

слоновая кость	L	CD 1521 BFKINA
белый	L	CD 1521 BFKINA WW
коричневый		CD 1521 BFKINA BR
серый	L	CD 1521 BFKINA GR
зелёный		CD 1521 BFKINA GN
светло-серый	L	CD 1521 BFKINA LG
красный		CD 1521 BFKINA RT

## SCHUKO®-розетка 45°, 16 A / 250 В ~

с пружинными зажимами для проводов до 2,5 мм<sup>2</sup>

особенно подходит для вертикальных комбинаций нескольких розеток

Без лапок – арт. с дополнительным обозначением «N», например, ..520 N..

**Блестящий дуропласт (устойчив к механическим повреждениям)**

слоновая кость	P	520-45
белый	P	CD 520-45 WW

## SCHUKO®-розетка 16 A / 250 В ~

с защитой от перенапряжения

с дополнительной защитой

с полем для надписи 6 x 37 мм

с винтовыми зажимами для проводов до 2,5 мм<sup>2</sup>

Без лапок – арт. с дополнительным обозначением «N», например, ..521 N..

**Блестящий дуропласт (устойчив к механическим повреждениям)**

слоновая кость		521 KIZNAUF
белый		CD 521 KINAUF WW
зелёный		CD 521 KINAUF GN
светло-серый		CD 521 KINAUF LG
оранжевый		CD 521 KINAUF O

**Дуропласт лакиров.**

красный		CD 521 KINAUF RT
---------	--	------------------

**Прозрачная накладка с бумажным вкладышем**

поле для надписи 6 x 37 мм

(запчасть)

белый вкладыш		CD 20 NA
---------------	--	----------



Артикул

**SCHUKO®-розетка 16 A / 250 В ~**

с индикатором напряжения (зелёный светодиод) арт.: 193-LED GN (согл. DIN VDE 0100 часть 710.55.3)  
с дополнительной защитой  
с полем для надписи 6 x 37 мм

с пружинными зажимами для проводов до 2,5 мм<sup>2</sup>  
соединительные клеммы согласно DIN VDE 0620

Без лапок – арт. с дополнительным обозначением «N», например, ..520 N..

Заземляющая пластина обеспечивает защиту опорному кольцу, лапкам и крестовым шурупам.

**Термопласт (ударопрочный) блестящий**

слоновая кость	CD 1520 BFNAKO
белый	CD 1520 BFNAKO WW
зелёный	CD 1520 BFNAKO GN
оранжевый	CD 1520 BFNAKO O
красный	CD 1520 BFNAKO RT

(возможна замена индикатора напряжения с передней стороны без отключения сетевого напряжения)

**Прозрачная накладка с бумажным вкладышем**

поле для надписи 6 x 37 мм  
(запчасть)

белый вкладыш	CD 20 NA
---------------	----------

**SCHUKO®-розетка 16 A / 250 В ~**

с ударопрочной крышкой 100 x 100 мм  
и дополнительной металлической пластиной для крепления дюбелями  
с дополнительной защитой

с пружинными зажимами для проводов до 2,5 мм<sup>2</sup>  
соединительные клеммы согласно DIN VDE 0620

Без лапок – арт. с дополнительным обозначением «N», например, ..520 N..

Заземляющая пластина обеспечивает защиту опорному кольцу, лапкам и крестовым шурупам.

**Термопласт (ударопрочный) блестящий**

слоновая кость	5120 BFKI
белый	5120 BFKI WW

**SCHUKO®-розетка 16 A / 250 В ~**

с откидной крышкой (с возвратной пружиной)

с пружинными зажимами для проводов до 2,5 мм<sup>2</sup>

Без лапок – арт. с дополнительным обозначением «N», например, ..520 N..

Заземляющая пластина обеспечивает защиту опорному кольцу, лапкам и крестовым шурупам.

**Термопласт (ударопрочный) блестящий**

слоновая кость	CD 1520 BFKL
белый	CD 1520 BFKL WW
коричневый	CD 1520 BFKL BR
серый	CD 1520 BFKL GR
зелёный	CD 1520 BFKL GN
светло-серый	CD 1520 BFKL LG
оранжевый	CD 1520 BFKL O

**SCHUKO®-розетка 16 A / 250 В ~**

с откидной крышкой (с возвратной пружиной)

с винтовыми зажимами для проводов до 2,5 мм<sup>2</sup>

Без лапок – арт. с дополнительным обозначением «N», например, ..521 N..

Заземляющая пластина обеспечивает защиту опорному кольцу, лапкам и крестовым шурупам.

**Термопласт (ударопрочный) блестящий**

слоновая кость	CD 1521 BFKL
белый	CD 1521 BFKL WW
коричневый	CD 1521 BFKL BR
зелёный	CD 1521 BFKL GN
светло-серый	CD 1521 BFKL LG
оранжевый	CD 1521 BFKL O



# Серия CD

CD 500  
 CD plus  
 CD универсальная



Артикул

## SCHUKO®-розетка 16 A / 250 В ~

**с откидной крышкой (с возвратной пружиной)  
 с дополнительной защитой**

с винтовыми зажимами для проводов до 2,5 мм<sup>2</sup>

Без лапок – арт. с дополнительным обозначением «N», например, ..521 N..

Заземляющая пластина обеспечивает защиту опорному кольцу, лапкам и крестовым шурупам.

### Термопласт (ударопрочный) блестящий

слоновая кость			CD 1521 BFKIKL
белый			CD 1521 BFKIKL WW
коричневый			CD 1521 BFKIKL BR
серый			CD 1521 BFKIKL GR
зелёный			CD 1521 BFKIKL GN
светло-серый			CD 1521 BFKIKL LG
оранжевый			CD 1521 BFKIKL O

## SCHUKO®-розетка 16 A / 250 В ~

**с откидной крышкой (с возвратной пружиной)  
 с полем для надписи 9 x 58 мм**

с пружинными зажимами для проводов до 2,5 мм<sup>2</sup>

Без лапок – арт. с дополнительным обозначением «N», например, ..520 N..

Заземляющая пластина обеспечивает защиту опорному кольцу, лапкам и крестовым шурупам.

### Термопласт (ударопрочный) блестящий

слоновая кость			CD 1520 BFNAKL
белый			CD 1520 BFNAKL WW
коричневый			CD 1520 BFNAKL BR
серый			CD 1520 BFNAKL GR
зелёный			CD 1520 BFNAKL GN
светло-серый			CD 1520 BFNAKL LG
оранжевый			CD 1520 BFNAKL O

## SCHUKO®-розетка 16 A / 250 В ~

**с откидной крышкой (с возвратной пружиной)  
 с полем для надписи 9 x 58 мм**

с винтовыми зажимами для проводов до 2,5 мм<sup>2</sup>

Без лапок – арт. с дополнительным обозначением «N», например, ..521 N..

Заземляющая пластина обеспечивает защиту опорному кольцу, лапкам и крестовым шурупам.

### Термопласт (ударопрочный) блестящий

слоновая кость			CD 1521 BFNAKL
белый			CD 1521 BFNAKL WW
коричневый			CD 1521 BFNAKL BR
серый			CD 1521 BFNAKL GR
зелёный			CD 1521 BFNAKL GN
светло-серый			CD 1521 BFNAKL LG
оранжевый			CD 1521 BFNAKL O

## Прозрачная накладка с бумажным вкладышем

поля для надписи 9 x 58 мм  
 (запчасть)

белый вкладыш			CD 90 NA
---------------	--	--	----------

Артикул

## SCHUKO®-розетка 16 A / 250 В ~

с откидной крышкой (с возвратной пружиной)

с полем для надписи 9 x 39 мм

с индикатором напряжения (зелёный светодиод) арт.: 193-LED GN (согл. DIN VDE 0100 часть 710.55.3)

с дополнительной защитой

с пружинными зажимами для проводов до 2,5 мм<sup>2</sup>

соединительные клеммы согласно DIN VDE 0620

Без лапок – арт. с дополнительным обозначением «N», например, ..520 N..

Заземляющая пластина обеспечивает защиту опорному кольцу, лапкам и крестовым шурупам.

### Термопласт (ударопрочный) блестящий

слоновая кость	IP	L	CD 1520 NAKLKO
белый	IP	L	CD 1520 NAKLKO WW
зелёный	IP		CD 1520 NAKLKO GN
оранжевый	IP		CD 1520 NAKLKO O
красный	IP		CD 1520 NAKLKO RT

(возможна замена индикатора напряжения с передней стороны без отключения сетевого напряжения)

## SCHUKO®-розетка 16 A / 250 В ~

с откидной крышкой (с возвратной пружиной)

с полем для надписи 9 x 39 мм

с замком (24 разных ключа)

с дополнительной защитой

с пружинными зажимами для проводов до 2,5 мм<sup>2</sup>

соединительные клеммы согласно DIN VDE 0620

Без лапок – арт. с дополнительным обозначением «N», например, ..520 N..

Заземляющая пластина обеспечивает защиту опорному кольцу, лапкам и крестовым шурупам.

### Термопласт (ударопрочный) блестящий

слоновая кость	IP	L	CD 1520 NAKLSL
белый	IP	L	CD 1520 NAKLSL WW
коричневый	IP		CD 1520 NAKLSL BR
серый	IP	L	CD 1520 NAKLSL GR
зелёный	IP		CD 1520 NAKLSL GN
светло-серый	IP	L	CD 1520 NAKLSL LG
оранжевый	IP		CD 1520 NAKLSL O

## Прозрачная накладка с бумажным вкладышем

поле для надписи 9 x 39 мм

(запчасть)

белый вкладыш	LS 90 NA
---------------	----------

## Розетка без заземления 16 A / 250 В ~

с винтовыми зажимами для проводов до 2,5 мм<sup>2</sup> согласно CEE 7

### Блестящий duroпласт (устойчив к механическим повреждениям)

слоновая кость	P	511 UZV
белый	P	CD 511 WW
коричневый		CD 511 BR
серый		CD 511 GR
светло-серый	P	CD 511 LG
чёрный		CD 511 SW

### Металлическое исполнение (анодированный алюминий)

золотая бронза	L	CD 511 GB
платина	L	CD 511 PT



# Серия CD

CD 500  
 CD plus  
 CD универсальная



Артикул

## Механизм розетки франко-бельгийской системы

заземление (штырь) 2-пол., 16 А / 250 В ~

Заземляющая пластина обеспечивает защиту опорному кольцу, лапкам и крестовым шурупам.

### с зажимами

с пружинными зажимами	1520 F EINS
с винтовыми зажимами	1521 F EINS

## Механизм розетки франко-бельгийской системы

заземление (штырь) 2-пол., 16 А / 250 В ~

Заземляющая пластина обеспечивает защиту опорному кольцу.

### без зажимов

с пружинными зажимами	1520 NF EINS
с винтовыми зажимами	1521 NF EINS

## Накладка

для розеток франко-бельгийского стандарта

### с дополнительной защитой

#### Блестящий duroplast (устойчив к механическим повреждениям)

слоновая кость		CD 1521 F PL-1
белый		CD 1521 F WW PL-1
коричневый		CD 1521 F BR PL-1
серый		CD 1521 F GR PL-1
светло-серый		CD 1521 F LG PL-1
чёрный		CD 1521 F SW PL-1

#### Металлическое исполнение (анодированный алюминий)

золотая бронза		CD 1521 F GB PL-1
платина		CD 1521 F PT PL-1

## Накладка

для розеток франко-бельгийского стандарта

### с дополнительной защитой

#### Блестящий duroplast (устойчив к механическим повреждениям)

слоновая кость		CD 1521 FKI PL-1
белый		CD 1521 FKI WW PL-1
коричневый		CD 1521 FKI BR PL-1
серый		CD 1521 FKI GR PL-1
светло-серый		CD 1521 FKI LG PL-1
чёрный		CD 1521 FKI SW PL-1

#### Металлическое исполнение (анодированный алюминий)

золотая бронза		CD 1521 FKI GB PL-1
платина		CD 1521 FKI PT PL-1

Артикул

**Розетка без заземления 10 A / 250 В – 15 A / 125 В**

**для плоских и круглых штырей**

**Франко-американская система**

с винтовыми зажимами для проводов до 2,5 мм<sup>2</sup>

**Блестящий дуропласт (устойчив к механическим повреждениям)**

слоновая кость		510 UZ
белый		CD 510 WW
коричневый		CD 510 BR
серый		CD 510 GR
светло-серый		CD 510 LG
чёрный		CD 510 SW

**Металлическое исполнение (анодированный алюминий)**

золотая бронза		CD 510 GB
платина		CD 510 PT

**Розетка американской системы NEMA**

**15 A / 125 В ~, 5-15R, 2-пол. и с заземлением (штырь)**

с винтовыми зажимами для проводов до 4 мм<sup>2</sup> согласно US-NEMA

**Термопласт (ударопрочный) блестящий**

слоновая кость		CD 521-15
белый		CD 521-15 WW

**Розетка американской системы NEMA**

**20 A / 125 В ~, 5-20R, 2-пол. и с заземлением (штырь)**

с винтовыми зажимами для проводов до 4 мм<sup>2</sup> согласно US-NEMA

**Термопласт (ударопрочный) блестящий**

слоновая кость		CD 521-20
белый		CD 521-20 WW



# Серия CD

CD 500  
CD plus  
CD универсальная



Артикул

## Крышка

для роторного диммера арт.: 225 TDE, 225 NVDE, 266 GDE, 211 GDE, 254 UDIE1  
для спутникового устройства арт.: 254 NIE1  
для 1 – 10-В-потенциометра арт.: 240-10, 240-31  
для DALI-потенциометра арт.: 240 DPE, 240 PDPE, 240 PDPE TW

**Блестящий duroplast (устойчив к механическим повреждениям)**

слоновая кость	IP P	CD 1540
белый	IP P	CD 1540 WW
коричневый	IP	CD 1540 BR
серый	IP	CD 1540 GR
светло-серый	IP P	CD 1540 LG
чёрный	IP	CD 1540 SW

## Диммер с поворотным выключением 60 – 400 Вт

полная плата

**Блестящий duroplast (устойчив к механическим повреждениям)**

слоновая кость	полная плата	P	5544.02 V
белый	полная плата	P	5544.02 V WW

Отдельное устройство, не подходит для комбинаций!

### Технические характеристики

Номинальное напряжение: AC 230 В ~, 50 Гц

Диапазон рабочих температур: +5 ... +25 °C

Присоединяемая мощность при 25 °C

лампы накаливания: 60 ... 400 Вт

ВВ галогенные лампы: 60 ... 400 Вт

Снижение мощности

при накладном монтаже: -5 %

на каждые 5 °C при превышении

температуры 25 °C: -10 %

при установке в деревянных или

гипсокартонных стенах: -15 %

при установке в комбинациях приборов: -20 %

Подключение

одножильный провод: 0,5 ... 2,5 мм<sup>2</sup>

Усилители мощности:

пожалуйста, изучите технические характеристики усилителя

Предохранитель, тип:

T 1,6 A H 250 B

Расширение:

не возможно

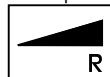

## Крышка

для регулятора скорости арт.: 245.20

**Блестящий duroplast (устойчив к механическим повреждениям)**

слоновая кость	IP P	CD 1540.20
белый	IP P	CD 1540.20 WW

**Металлическое исполнение (анодированный алюминий)**

золотая бронза	L	CD 1540.20 GB
платина	L	CD 1540.20 PT

## Уплотнитель

для крышек роторного диммера / регулятора частоты вращения

	IP	140 D
--	----	-------

Уплотнитель арт.: 140 D используется с рамком IP-44 и устанавливается в крышки роторного диммера / регулятора скорости для получения степени защиты IP44.

Артикул

**Клавиша короткого хода**для вставок арт.: 1201 URE, 1201-1 URE, 1202 URE, 1225 SDE, 1240 STE, 1244 NVSE, 1254 TSE, 1224 LED UDE  
для спутниковой вставки арт.: 1220 NE**Блестящий дуропласт (устойчив к механическим повреждениям)**

слоновая кость	P	CD 1561.07
белый	P	CD 1561.07 WW
коричневый		CD 1561.07 BR
серый		CD 1561.07 GR
светло-серый	P	CD 1561.07 LG
чёрный		CD 1561.07 SW

**Металлическое исполнение (анодированный алюминий)**

золотая бронза	L	CD 1561.07 GB
платина	L	CD 1561.07 PT

**Клавиша короткого хода «универсальная»**

для вставок арт.: 1201 URE, 1201-1 URE, 1225 SDE, 1240 STE, 1244 NVSE, 1254 TSE, 1224 LED UDE

**Блестящий дуропласт (устойчив к механическим повреждениям)**

слоновая кость	P	CD 1561.07 U
белый	P	CD 1561.07 U WW
коричневый		CD 1561.07 U BR
серый		CD 1561.07 U GR
светло-серый	P	CD 1561.07 U LG
чёрный		CD 1561.07 U SW

**Металлическое исполнение (анодированный алюминий)**

золотая бронза	L	CD 1561.07 U GB
платина	L	CD 1561.07 U PT

**eNet радиоприемная клавиша короткого хода**

для вставок арт.: 1201 URE, 1201-1 URE, 1202 URE, 1225 SDE, 1240 STE, 1244 NVSE, 1254 TSE, 1224 LED UDE

**Блестящий дуропласт (устойчив к механическим повреждениям)**

слоновая кость	P	FM CD 1561.07
белый	P	FM CD 1561.07 WW
коричневый		FM CD 1561.07 BR
серый		FM CD 1561.07 GR
светло-серый	P	FM CD 1561.07 LG
чёрный		FM CD 1561.07 SW

**Металлическое исполнение (анодированный алюминий)**

золотая бронза	L	FM CD 1561.07 GB
платина	L	FM CD 1561.07 PT

**Клавиша короткого хода**

для универсального двухклавишного диммера арт.: 1252 UDE

**Блестящий дуропласт (устойчив к механическим повреждениям)**

слоновая кость	P	CD 1565.07
белый	P	CD 1565.07 WW
коричневый		CD 1565.07 BR
серый		CD 1565.07 GR
светло-серый	P	CD 1565.07 LG
чёрный		CD 1565.07 SW

**Металлическое исполнение (анодированный алюминий)**

золотая бронза	L	CD 1565.07 GB
платина	L	CD 1565.07 PT



# Серия CD

CD 500  
 CD plus  
 CD универсальная



Артикул

**Датчик движения «стандарт»**

для вставок арт.: 1201 URE, 1201-1 URE, 1202 URE, 1244 NVSE, 1254 TSE, 1208 UI  
 спутниковой вставки арт.: 1223 NE  
 тип линзы – 1,10 м

**Термопласт (ударопрочный) блестящий**

слоновая кость	CD 1180
белый	CD 1180 WW
коричневый	CD 1180 BR
серый	CD 1180 GR
светло-серый	CD 1180 LG
чёрный	CD 1180 SW

**Металлическое исполнение (лакиров.)**

золотая бронза	CD 1180 GB
платина	CD 1180 PT

**Датчик движения «универсальный»**

для вставок арт.: 1201 URE, 1201-1 URE, 1202 URE, 1225 SDE, 1240 STE,  
 1244 NVSE, 1254 TSE, 1224 LED UDE, 1208 UI  
 для спутниковой вставки арт.: 1223 NE  
 тип линзы – 1,10 м

**Термопласт (ударопрочный) блестящий**

слоновая кость	CD 1180-1
белый	CD 1180-1 WW
коричневый	CD 1180-1 BR
серый	CD 1180-1 GR
светло-серый	CD 1180-1 LG
чёрный	CD 1180-1 SW

**Металлическое исполнение (лакиров.)**







золотая бронза	CD 1180-1 GB
платина	CD 1180-1 PT

**Датчик движения «стандарт»**

для вставок арт.: 1201 URE, 1201-1 URE, 1202 URE, 1244 NVSE, 1254 TSE, 1208 UI  
 спутниковой вставки арт.: 1223 NE  
 тип линзы – 1,10 м

только для установки внутри

**Термопласт (ударопрочный) блестящий**



слоновая кость	 CD 1180 WU
белый	 CD 1180 WU WW
коричневый	 CD 1180 WU BR
серый	 CD 1180 WU GR
светло-серый	 CD 1180 WU LG
чёрный	 CD 1180 WU SW

**Датчик движения «универсальный»**

для вставок арт.: 1201 URE, 1201-1 URE, 1202 URE, 1225 SDE, 1240 STE,  
 1244 NVSE, 1254 TSE, 1224 LED UDE, 1208 UI  
 для спутниковой вставки арт.: 1223 NE  
 тип линзы – 1,10 м

только для установки внутри

**Термопласт (ударопрочный) блестящий**

слоновая кость	 CD 1180-1 WU
белый	 CD 1180-1 WU WW
коричневый	 CD 1180-1 WU BR
серый	 CD 1180-1 WU GR
светло-серый	 CD 1180-1 WU LG
чёрный	 CD 1180-1 WU SW



Артикул

**Датчик движения «стандарт»**

для вставок арт.: 1201 URE, 1201-1 URE, 1202 URE, 1225 SDE, 1240 STE, 1244 NVSE, 1254 TSE, 1224 LED UDE, 1208 UI

для спутниковой вставки арт.: 1223 NE

тип линзы – 2,20 м

только для установки внутри

**Термопласт (ударопрочный) блестящий**

слоновая кость		AS CD 1280
белый		AS CD 1280 WW
серый		AS CD 1280 GR
светло-серый		AS CD 1280 LG
чёрный		AS CD 1280 SW

**Датчик движения «универсальный»**

для вставок арт.: 1201 URE, 1201-1 URE, 1202 URE, 1225 SDE, 1240 STE, 1244 NVSE, 1254 TSE, 1224 LED UDE, 1208 UI

для спутниковой вставки арт.: 1223 NE

тип линзы – 2,20 м

IP 44-можно устанавливать в помещениях и на улице

в комплекте с ИК пультом ДУ арт.: AS FB IR

**Термопласт (ударопрочный) блестящий**

слоновая кость		AS CD 1280-1
белый		AS CD 1280-1 WW
серый		AS CD 1280-1 GR
светло-серый		AS CD 1280-1 LG
чёрный		AS CD 1280-1 SW

**ИК пульт дистанционного управления**

для датчика движения «универсального» 2,20 м арт.: AS .. 1280-1 ..

(запчасть)

AS FB IR

**Уплотняющий набор**

для датчика движения, монтаж на высоте 2,2 м арт.: AS CD 1280 / 1280-1 .., AS LS 1280 / 1280-1 ..

AS CD 50 DS

Для датчика движения 180° .. 1180 WU .. пожалуйста, используйте уплотнительную мембран арт.: 551 WU

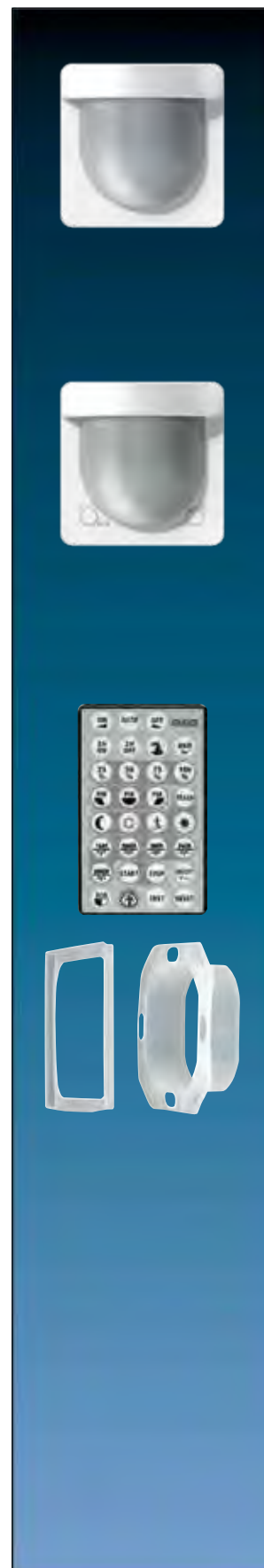

# Серия CD

CD 500  
CD plus  
CD универсальная



CD 5201 DTST ..



CD 5201 ..



Артикул

**Дисплей «стандарт»  
для таймерной вставки арт.: 201 TE  
Термопласт (ударопрочный) блестящий**

слоновая кость	CD 5201 DTST
белый	CD 5201 DTST WW
коричневый	CD 5201 DTST BR
серый	CD 5201 DTST GR
светло-серый	CD 5201 DTST LG
чёрный	CD 5201 DTST SW
<b>Металлическое исполнение (лакиров.)</b>	
золотая бронза	CD 5201 DTST GB
платина	CD 5201 DTST PT

Тестовый знак: VDE

**Дисплей «универсальный»  
для таймерной вставки арт.: 201 TE  
Термопласт (ударопрочный) блестящий**

слоновая кость	CD 5201 DTU
белый	CD 5201 DTU WW
коричневый	CD 5201 DTU BR
серый	CD 5201 DTU GR
светло-серый	CD 5201 DTU LG
чёрный	CD 5201 DTU SW
<b>Металлическое исполнение (анодированный алюминий)</b>	
золотая бронза	CD 5201 DTU GB
платина	CD 5201 DTU PT

**Электронный таймер, 230 В, 1500 ВА**

Устройство управляется простым нажатием кнопки. После задержки ранее установленного времени таймер автоматически выключается. Активированное время задержки может быть остановлено повторным нажатием на кнопку.

1-полюсный контакт, LED-индикация, возможно управление со спутниковой вставки

**Блестящий duroпласт (устойчив к механическим повреждениям)  
задержка 1 – 60 мин.**

белый	с рамкой		CD 1060 ET WW
-------	----------	--	---------------

**задержка 1 – 8 час.**

белый	с рамкой		CD 10.480 ET WW
-------	----------	--	-----------------

**Клавиша «стандарт»  
для вставок арт.: 230 ME, 232 ME и 224 ME**

**Блестящий duroпласт (устойчив к механическим повреждениям)**

слоновая кость	CD 5232
белый	CD 5232 WW
коричневый	CD 5232 BR
серый	CD 5232 GR
светло-серый	CD 5232 LG
чёрный	CD 5232 SW

**Металлическое исполнение (анодированный алюминий)**

золотая бронза	CD 5232 GB
платина	CD 5232 PT

**Клавиша «стандарт» с подключением датчиков  
для вставок арт.: 230 ME, 232 ME и 224 ME  
для подключения датчиков арт.: 32 SD и LA 90  
для соединителя арт.: 32 K**

**Блестящий duroпласт (устойчив к механическим повреждениям)**

слоновая кость	CD 5232 S
белый	CD 5232 S WW

**Металлическое исполнение (анодированный алюминий)**

золотая бронза	CD 5232 S GB
платина	CD 5232 S PT

Артикул

**eNet радиоприемная клавиша управления жалюзи**

для вставок арт.: 230 ME, 232 ME и 224 ME

**Блестящий дуропласт (устойчив к механическим повреждениям)**

слоновая кость	FM CD 5232
белый	FM CD 5232 WW
коричневый	FM CD 5232 BR
серый	FM CD 5232 GR
светло-серый	FM CD 5232 LG
чёрный	FM CD 5232 SW
<b>Металлическое исполнение (анодированный алюминий)</b>	
золотая бронза	FM CD 5232 GB
платина	FM CD 5232 PT

**Клавиша управления жалюзи (с памятью) для вставок**

для вставок арт.: 230 ME, 232 ME и 224 ME

для сенсора арт.: 32 SD

для соединителя арт.: 32 К

**Блестящий дуропласт (устойчив к механическим повреждениям)**

слоновая кость	CD 5232 MS
белый	CD 5232 MS WW
коричневый	CD 5232 MS BR
серый	CD 5232 MS GR
светло-серый	CD 5232 MS LG
чёрный	CD 5232 MS SW
<b>Металлическое исполнение (анодированный алюминий)</b>	
золотая бронза	CD 5232 MS GB
платина	CD 5232 MS PT

**Центральная плата с таймером «стандарт»  
(интегрирована функция памяти)**

для вставок арт.: 230 ME, 232 ME и 224 ME

**Термопласт (ударопрочный) блестящий**

слоновая кость	CD 5232 ST
белый	CD 5232 ST WW
коричневый	CD 5232 ST BR
серый	CD 5232 ST GR
светло-серый	CD 5232 ST LG
чёрный	CD 5232 ST SW
<b>Металлическое исполнение (анодированный алюминий)</b>	
золотая бронза	CD 5232 ST GB
платина	CD 5232 ST PT

**Центральная плата с таймером «универсальная»**

для вставок арт.: 230 ME, 232 ME и 224 ME

**Термопласт (ударопрочный) блестящий**

слоновая кость	CD 5232 T3
белый	CD 5232 T3 WW
коричневый	CD 5232 T3 BR
серый	CD 5232 T3 GR
светло-серый	CD 5232 T3 LG
чёрный	CD 5232 T3 SW
<b>Металлическое исполнение (лакиров.)</b>	
золотая бронза	CD 5232 T3 GB
платина	CD 5232 T3 PT



CD 5232 ST ..

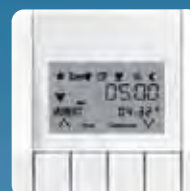

CD 5232 T3 ..

# Серия CD

CD 500  
 CD plus  
 CD универсальная

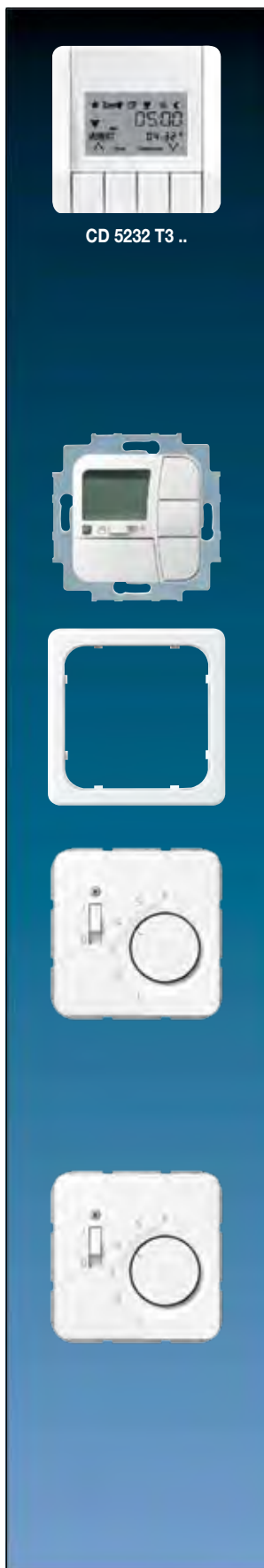

CD 5232 TS3 ..

Артикул

**Центральная плата с таймером «универсальная» и с подключением датчиков для вставок арт.: 230 ME, 232 ME и 224 ME для подключения датчиков арт.: 32 SD и LA 90 для соединителя арт.: 32 K**

**Термопласт (ударопрочный) блестящий**

слоновая кость	CD 5232 TS3
белый	CD 5232 TS3 WW
коричневый	CD 5232 TS3 BR
серый	CD 5232 TS3 GR
светло-серый	CD 5232 TS3 LG
чёрный	CD 5232 TS3 SW

**Металлическое исполнение (лакиров.)**

золотая бронза	CD 5232 TS3 GB
платина	CD 5232 TS3 PT

**Управление маркизами «Аеро Тес 04»**

**Термопласт (ударопрочный) блестящий**

белый	AT 04 WW
-------	----------

Таймер АероТес можно использовать только для управления системами солнцезащиты.

**Промежуточная рамка для монтажа «Аеро Тес 04» в серию CD**

белый	CD AT 581 Z WW
-------	----------------

**Комнатный термостат «1-пол. контакт» 1-пол. НЗ контакт 10 (4) А, АС 230 В ~, 50/60 Гц**

**Термопласт (ударопрочный) блестящий**

слоновая кость	TR CD 231
белый	TR CD 231 WW
коричневый	TR CD 231 BR
серый	TR CD 231 GR
светло-серый	TR CD 231 LG
чёрный	TR CD 231 SW

**Металлическое исполнение (анодированный алюминий)**

золотая бронза	TR CD 231 GB
платина	TR CD 231 PT

**Комнатный термостат «1-пол. контакт» 1-пол. НЗ контакт 10 (4) А, АС 24 В ~**

**Термопласт (ударопрочный) блестящий**

слоновая кость	TR CD 241
белый	TR CD 241 WW
коричневый	TR CD 241 BR
серый	TR CD 241 GR
светло-серый	TR CD 241 LG
чёрный	TR CD 241 SW

**Металлическое исполнение (анодированный алюминий)**

золотая бронза	TR CD 241 GB
платина	TR CD 241 PT

Артикул

**Комнатный термостат «НО/НЗ контакт»**

1-пол. перекидной контакт, обогрев 10 (4) А, АС 230 В ~, 50/60 Гц

1-пол. перекидной контакт, охлаждение 5 (2) А, АС 230 В ~, 50/60 Гц

Для переключения с обогрева на охлаждение требуется EBERLE EV..H/K клемма.

**Термопласт (ударопрочный) блестящий**

слоновая кость	TR CD 236
белый	TR CD 236 WW
коричневый	TR CD 236 BR
серый	TR CD 236 GR
светло-серый	TR CD 236 LG
чёрный	TR CD 236 SW

**Металлическое исполнение (анодированный алюминий)**

золотая бронза	TR CD 236 GB
платина	TR CD 236 PT

**Комнатный термостат «НО/НЗ контакт»**

1-пол. перекидной контакт, обогрев 10 (4) А, АС 24 В ~

1-пол. перекидной контакт, охлаждение 5 (2) А, АС 24 В ~

**Термопласт (ударопрочный) блестящий**

слоновая кость	TR CD 246
белый	TR CD 246 WW
коричневый	TR CD 246 BR
серый	TR CD 246 GR
светло-серый	TR CD 246 LG
чёрный	TR CD 246 SW

**Металлическое исполнение (анодированный алюминий)**

золотая бронза	TR CD 246 GB
платина	TR CD 246 PT

**Термостат теплого пола**

1-пол. НО контакт 10 А, АС 230 В ~, 50/60 Гц

**Термопласт (ударопрочный) блестящий**

слоновая кость	FTR CD 231
белый	FTR CD 231 WW
коричневый	FTR CD 231 BR
серый	FTR CD 231 GR
светло-серый	FTR CD 231 LG
чёрный	FTR CD 231 SW

**Металлическое исполнение (анодированный алюминий)**

золотая бронза	FTR CD 231 GB
платина	FTR CD 231 PT

**Специальная кнопка предотвращает нежелательные изменения установленной температуры для всех крышек регуляторов**

слоновая кость	MS TR 231
белый	MS TR 231 WW
коричневый	MS TR 231 BR
серый	MS TR 231 GR
светло-серый	MS TR 231 LG
чёрный	MS TR 231 SW

**для металлических версий**

бронзово-бежевая	MS TR 231 BB
платина-серая	MS TR 231 PG

предотвращает нежелательные манипуляции параметрами термостатов

**Гигростат**

**Термопласт (ударопрочный) блестящий**

слоновая кость	CD 5201 HYG
белый	CD 5201 HYG WW
серый	CD 5201 HYG GR
светло-серый	CD 5201 HYG LG



TR CD 246 ..

FTR CD 231 ..

# Серия CD

CD 500  
CD plus  
CD универсальная

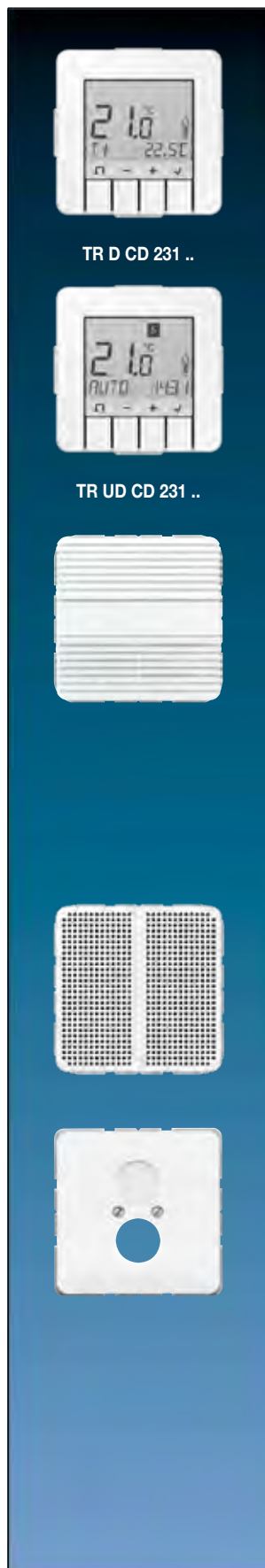

TR D CD 231 ..

TR UD CD 231 ..

		Артикул
<b>Комнатный контроллер с дисплеем «стандарт»</b>		
дисплей с задней подсветкой (винт, без крепёжных лапок)		
<b>Термопласт (ударопрочный) блестящий</b>		
слоновая кость		TR D CD 231
белый		TR D CD 231 WW
<b>Комнатный контроллер с дисплеем «универсальный»</b>		
Возможна автоматическая регулировка по программируемым значениям времени и температуры. дисплей с задней подсветкой (винт, без крепёжных лапок)		
<b>Термопласт (ударопрочный) блестящий</b>		
слоновая кость		TR UD CD 231
белый		TR UD CD 231 WW
<b>Акустический сигнализатор AC 8 – 12 В ~ / DC 12 – 17 В</b> (с несущей платой, монтаж только шурупами)		
<b>Термопласт (ударопрочный) блестящий</b>		
слоновая кость		567 S
белый		CD 567 S WW
<b>Технические характеристики</b>		
Громкость:	около 82 dB(A) (сигнал 1, около 800 Гц), расстояние 1 м и AC 12 В ~ (пьезо, со звукогенератором) около 96 dB(A) (сигнал 2, около 3000 Гц), расстояние 1 м и AC 12 В ~ (пьезо, со звукогенератором)	
Терминалы:	~ 1 сигнал 1 (около 800 Гц) ~ 2 сигнал 2 (около 3000 Гц)	
Потребляемый ток:	около 24 мА на AC 12 В ~ около 12 мА на DC 12 В	
<b>3-тональный акустический сигнализатор</b> (с несущей платой, монтаж только шурупами)		
<b>Термопласт (ударопрочный) блестящий</b>		
слоновая кость		CD 567-G3
белый		CD 567-G3 WW
2 отдельных входа для 2/3 мелодий питающее напряжение: 8...12 В AC или 8 ... 24 В DC, через отдельный сетевой блок питания (SELV), например, арт.: BIS50NT, NT 2405 VDC или NT 2415 REG VDC потребление тока: около 150мА		
<b>Крышка</b> (с несущей платой, монтаж только шурупами) <b>для 2-х акустических гнёзд</b> до 18,5 мм Ø или с фланцевым креплением, расстояние между отверстиями 22,5 мм. В комплекте с монтажной платой арт.: 63 WBT (в поставку не входят) – для терминалов динамиков арт.: LPK 63 RT/SW и УЗО гнёзд арт.: С1В 63. <b>2-е отверстие выламывается</b>		
<b>Блестящий duroпласт (устойчив к механическим повреждениям)</b>		
слоновая кость		562
белый		CD 562 WW
коричневый		CD 562 BR
серый		CD 562 GR
светло-серый		CD 562 LG
чёрный		CD 562 SW
<b>Металлическое исполнение (анодированный алюминий)</b>		
золотая бронза		CD 562 GB
платина		CD 562 PT

Артикул

## Крышка

(с несущей платой, монтаж только шурупами)  
для акустических разъёмов арт.: PB 4  
для разъёмов арт.: CXLR-S, CXLR-D  
для XLR-шасси NEUTRIK серий D/DL/DLX  
внутренний размер (Ш x В): 27,5 x 32,5 мм

**Блестящий дуропласт (устойчив к механическим повреждениям)**

слоновая кость	P	568-1
белый	P	CD 568-1 WW

## Крышка для XLR-гнезд

(с несущей платой, монтаж только шурупами)  
напр., Binder, Cannon, Neutrik (серии P)  
внутренние размеры (Ш x В): 27,5 x 37 мм

**Блестящий дуропласт (устойчив к механическим повреждениям)**

слоновая кость	P	568
белый	P	CD 568 WW

## Крышка

TV-FM розетки арт.: EDU 04 F, GEDU 10, GEDU 15  
SAT-TV-FM розетки арт.: EDA 302 F, GDA 313 F  
TV-FM розетки согл. DIN 45330 и стандартным SAT-TV-FM розеткам

**Термопласт (ударопрочный) блестящий**

слоновая кость	L	561 SAT
белый	L	CD 561 SAT WW
коричневый		CD 561 SAT BR
серый	L	CD 561 SAT GR
светло-серый	L	CD 561 SAT LG
чёрный	L	CD 561 SAT SW

**Металлическое исполнение (анодированный алюминий)**

золотая бронза	L	CD 561 SAT GB
платина	L	CD 561 SAT PT

## Кабельный вывод с разгрузкой натяжения

(с несущей платой, монтаж только шурупами)  
для кабелей 3 x 1,5 мм<sup>2</sup> до 5 x 2,5 мм<sup>2</sup> (Ø 7 до 13 мм)

**Блестящий дуропласт (устойчив к механическим повреждениям)**

слоновая кость	P	590 A
белый	P	CD 590 A WW
коричневый		CD 590 A BR
серый		CD 590 A GR
светло-серый	P	CD 590 A LG
чёрный		CD 590 A SW

**Металлическое исполнение (анодированный алюминий)**

золотая бронза	L	CD 590 A GB
платина	L	CD 590 A PT

## Кабельный вывод с разгрузкой натяжения

с полем для надписи 6 x 37 мм

(с несущей платой, монтаж только шурупами)  
для кабелей 3 x 1,5 мм<sup>2</sup> до 5 x 2,5 мм<sup>2</sup> (Ø 7 до 13 мм)

**Блестящий дуропласт (устойчив к механическим повреждениям)**

слоновая кость	P	590 NAA
белый	P	CD 590 NAA WW

## Прозрачная накладка с бумажным вкладышем

поле для надписи 6 x 37 мм  
(запчасть)

белый вкладыш		CD 20 NA
---------------	--	----------



# Серия CD

CD 500  
CD plus  
CD универсальная



Артикул

## Крышка для регуляторов громкости (0 – 11):

Dynacord L 314 / L 3100

сняты с производства:: WHD LSt 6 CD- / LSt 50 CD- / LR 15..CD

для доступных WHD механизмов см. наклейки с артикулами: .. 1541 .. или .. 1941 ..

### Термопласт (ударопрочный) блестящий

слоновая кость

594-8

белый

CD 594-8 WW

## Крышка для переключателя программ (0 – 5):

Dynacord L 314 SR / L 3100 SR

WHD PRO 3 CD..

### Термопласт (ударопрочный) блестящий

слоновая кость

594-9

белый

CD 594-9 WW

## Крышка

для телефонных (IAE/UAE) розеток арт.: UAE 8 UPO

для компьютерной розетки кат. 6 арт.: UAE 8 UPOK6E, UAE 8 UPOK6

(1 x 8-пол.)

для WLAN точки доступа арт.: WLAN-AC-UAE, WLAN-AC-POE-UAE

### Термопласт (ударопрочный) блестящий

слоновая кость

CD 569-1 UA

белый

CD 569-1 UA WW

коричневый

CD 569-1 UA BR

серый

CD 569-1 UA GR

светло-серый

CD 569-1 UA LG

чёрный

CD 569-1 UA SW

### Металлическое исполнение (анодированный алюминий)

золотая бронза

CD 569-1 UA GB

платина

CD 569-1 UA PT

## Крышка с полем для надписи 6 x 37 мм

для телефонных (IAE/UAE) розеток арт.: UAE 8 UPO

для компьютерной розетки кат. 6 арт.: UAE 8 UPOK6E, UAE 8 UPOK6

(1 x 8-пол.)

для WLAN точки доступа арт.: WLAN-AC-UAE, WLAN-AC-POE-UAE

### Термопласт (ударопрочный) блестящий

слоновая кость

CD 569-1 NAUA

белый

CD 569-1 NAUA WW

коричневый

CD 569-1 NAUA BR

серый

CD 569-1 NAUA GR

светло-серый

CD 569-1 NAUA LG

чёрный

CD 569-1 NAUA SW

### Металлическое исполнение (анодированный алюминий)

золотая бронза

CD 569-1 NAUA GB

платина

CD 569-1 NAUA PT

Крышка подходит для механизмов

Rutenbeck: UAE 8(4) UPO, UAE 8(8) UPO, UAE-Cat.5e-8 UPO OK, UAE-real.Cat.6-8 UPO OK

Telegärtner: AMJ 45, UMJ 45 и ISDN 1 x RJ 45 (TYP 8)

## Прозрачная наклейка с бумажным вкладышем

поле для надписи 6 x 37 мм

(запчасть)

белый вкладыш

CD 20 NA



Артикул

## Крышка

для (IAE/UAE) телефонных розеток арт.: UAE 2 x 8 UPO, UAE 8-8 UPO  
для компьютерной розетки кат. 6 арт.: UAE 8-8 UPOK6E, UAE 8-8 UPOK6  
(2 x 8-пол.)

для медиаконвертера 2 группы арт.: МК-POF-2UAE

Термопласт (ударопрочный) блестящий

слоновая кость	569-2 UA
белый	CD 569-2 UA WW
коричневый	CD 569-2 UA BR
серый	CD 569-2 UA GR
светло-серый	CD 569-2 UA LG
чёрный	CD 569-2 UA SW

Металлическое исполнение (анодированный алюминий)

золотая бронза	CD 569-2 UA GB
платина	CD 569-2 UA PT

Подходящие вставки:

METZ CONNECT (BTR): 1307441001-i или 1307441200-i; E-Dat design 8/8(8), Class E  
Rutenbeck: UAE 8/8 (8/8) UPO, UAE 2x8 (8) UPO, UAE-Cat.5e-8/8 UPO OK, UAE-real.Cat.6-8/8 UPO OK  
Telegärtner: AMJ 45, UMJ 45 и ISDN 2 x RJ 45 (TYP 8/8)

## Крышка с полем для надписи 6 x 37 мм

для (IAE/UAE) телефонных розеток арт.: UAE 2 x 8 UPO, UAE 8-8 UPO  
для компьютерной розетки кат. 6 арт.: UAE 8-8 UPOK6E, UAE 8-8 UPOK6  
(2 x 8-пол.)

для медиаконвертера 2 группы арт.: МК-POF-2UAE

Термопласт (ударопрочный) блестящий

слоновая кость	569-2 NAUA
белый	CD 569-2 NAUA WW
коричневый	CD 569-2 NAUA BR
серый	CD 569-2 NAUA GR
светло-серый	CD 569-2 NAUA LG
чёрный	CD 569-2 NAUA SW

Металлическое исполнение (анодированный алюминий)

золотая бронза	CD 569-2 NAUA GB
платина	CD 569-2 NAUA PT

Подходящие вставки:

METZ CONNECT (BTR): 1307441001-i или 1307441200-i; E-Dat design 8/8(8), Class E  
Rutenbeck: UAE 8/8 (8/8) UPO, UAE 2x8 (8) UPO, UAE-Cat.5e-8/8 UPO OK, UAE-real.Cat.6-8/8 UPO OK  
Telegärtner: AMJ 45, UMJ 45 и ISDN 2 x RJ 45 (TYP 8/8)

## Прозрачная накладка с бумажным вкладышем

поле для надписи 6 x 37 мм  
(запчасть)

белый вкладыш	CD 20 NA
---------------	----------

## Крышка

для розеток TAE арт.: TAE 3x6 NFNUPO, TAE 3x6 NFNUPO SW

для стерео аудиорозеток арт.: SLA 2 WW, SLA 2 AN

для 2-ной поддерживающей рамки арт.: UMA-MA2

в комбинации с универсальным модулем тип А арт.: UMA-CAT6A

для USB зарядного устройства арт.: USB 21-2, USB 21-2 WW

Термопласт (ударопрочный) блестящий

слоновая кость	569 T
белый	CD 569 T WW
коричневый	CD 569 T BR
серый	CD 569 T GR
светло-серый	CD 569 T LG
чёрный	CD 569 T SW

Подходящие вставки:

Rutenbeck: UM-MA 2 Up с UM-real кат.6a A  
Dätwyler: модульная розетка скрытого монтажа (для 2 x MS-K 1/8 кат. 6a), арт.: 440 012

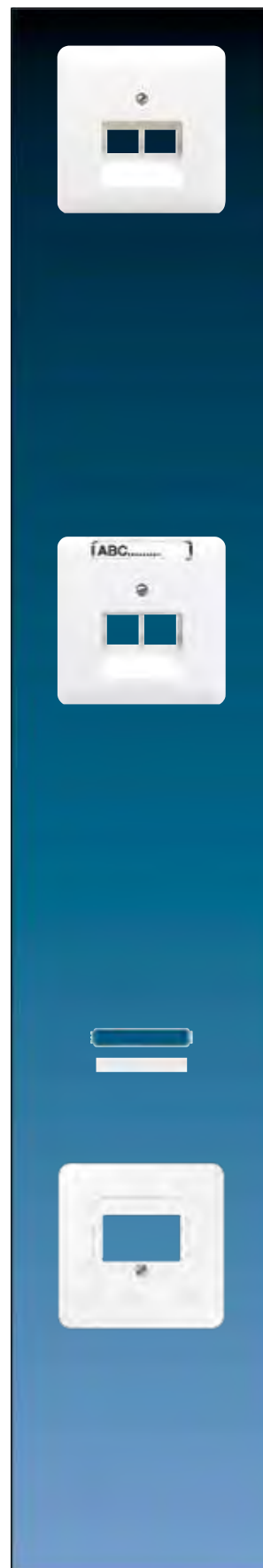

# Серия CD

CD 500  
CD plus  
CD универсальная



Артикул

## Крышка

для розеток TAE арт.: TAE 3x6 NFNUPO, TAE 3x6 NFNUPO SW  
для 2-ной поддерживающей рамки арт.: UMA-MA2 в комбинации с универсальным модулем тип А  
арт.: UMA-CAT6A

**для USB зарядного устройства арт.: USB 21-2, USB 21-2 WW**

**Металлическое исполнение (анодированный алюминий)**

золотая бронза

**CD 569 T GB**

платина

**CD 569 T PT**

Подходящие вставки:

Rutenbeck: UM-MA 2 Up с UM-real кат.6а А

Dätwyler: модульная розетка скрытого монтажа (для 2 x MS-K 1/8 кат. 6а), арт.: 440 012

## Крышка с полем для надписи 6 x 37 мм

для розеток TAE арт.: TAE 3x6 NFNUPO, TAE 3x6 NFNUPO SW

для стерео аудиорозеток арт.: SLA 2 WW, SLA 2 AN

для 2-ной поддерживающей рамки арт.: UMA-MA2 в комбинации с универсальным модулем тип А  
арт.: UMA-CAT6A

**для USB зарядного устройства арт.: USB 21-2, USB 21-2 WW**

**Термопласт (ударопрочный) блестящий**

слоновая кость

**569 TNA**

белый

**CD 569 TNA WW**

Подходящие вставки:

Rutenbeck: UM-MA 2 Up с UM-real кат.6а А

Dätwyler: модульная розетка скрытого монтажа (для 2 x MS-K 1/8 кат. 6а), арт.: 440 012

## Прозрачная накладка с бумажным вкладышем

поле для надписи 6 x 37 мм

(запчасть)

белый вкладыш

**CD 20 NA**

## Крышка с полем для надписи 6 x 37 мм

(с несущей платой, монтаж только шурупами)

**для модульных гнезд арт.: 6 WE, UMA-CAT6A**

**для 1-го разъема**

**Термопласт (ударопрочный) блестящий**

слоновая кость

**569-1 WE**

белый

**CD 569-1 WE WW**

## для 2-х разъемов

**Термопласт (ударопрочный) блестящий**

слоновая кость

**569-2 WE**

белый

**CD 569-2 WE WW**

для модульных гнезд

**RADIAL:**

модульное гнездо неэкранированное 6P6C, RJ 12, кат. 4 (арт.: R280MOD804)

модульное гнездо неэкранированное 8P8C, RJ 45, кат. 4 (арт.: R280MOD805)

модульное гнездо неэкранированное 8P8C, RJ 45, кат. 5е (арт.: R280MOD807)

**Panduit:**

гнездо keystone KJ 88..

гнездо keystone KJ 588..

**Assmann:**

модуль DN-93612 кат. 6А, экранированный, Keystone

модуль DN-93614

## Крышка с полем для надписи 6 x 37 мм

(с несущей платой, монтаж только шурупами)

**для модульных гнезд Avaya (AT&T)**

кат. 3 RJ 45, M1 series: арт.: M1BH..., неэкранированное,

кат. 5 RJ 45, MPS100 series: арт.: MPS100BH..., неэкранированное,

кат. 6 RJ 45, MGS200 series: GigaSPEED, арт.: MGS200BH..., неэкранированное

**для 2-х разъемов**

**Термопласт (ударопрочный) блестящий**

слоновая кость

**569-2 AT**

белый

**CD 569-2 AT WW**

Артикул

### Корпус с полем для надписи 23 x 59 мм

(с несущей платой, монтаж только шурупами)  
для вертикального и 15° или 30° вывода.  
Угол 30° допускает вертикальную комбинацию нескольких информационных крышек, кроме арт.: 54-25 WE.

#### Термопласт (ударопрочный) блестящий

слоновая кость	554
белый	CD 554 WW

Монтажные платы смотрите на стр. 32/33

### Прозрачная накладка с бумажным вкладышем

поля для надписи 23 x 59 мм  
(запчасть)

белый вкладыш	CD 54 NA
---------------	----------

### Розетка выравнивания потенциалов

(с несущей платой, монтаж только шурупами)  
со встроенными 2-мя гнездами согласно DIN 42801, для проводов сечением до 6 мм<sup>2</sup>  
исполнение с креплением шурупами

#### Блестящий дуропласт (устойчив к механическим повреждениям)

слоновая кость	 565-2
белый	 CD 565-2 WW

### Штекер



для розетки выравнивания потенциалов  
винтовые зажимы для проводов с 4 до 6 мм<sup>2</sup>

65 WIS

### Крышка

(с несущей платой, монтаж только шурупами)  
для больших устройств Ø 22,5 мм  
напр. Moeller, Rafi, Schlegel, Lumitas, Kraus-Naimer



#### Блестящий дуропласт (устойчив к механическим повреждениям)

слоновая кость	 564
белый	 CD 564 WW
жёлтый	564 GE

### Крышка без отверстий (креплением шурупами)

(с несущей платой, монтаж только шурупами)











#### Блестящий дуропласт (устойчив к механическим повреждениям)

слоновая кость	 561 B
белый	 CD 561 B WW

### Крышка без отверстий (фиксация защёлкиванием)

(с несущей платой, монтаж только шурупами)

#### Термопласт (ударопрочный) блестящий

слоновая кость	  594-0
белый	  CD 594-0 WW
коричневый	 CD 594-0 BR
серый	  CD 594-0 GR
светло-серый	  CD 594-0 LG
чёрный	  CD 594-0 SW

#### Металлическое исполнение (анодированный алюминий)

золотая бронза	 CD 594-0 GB
платина	 CD 594-0 PT

Крышка крепится защёлкиванием, позволяет выполнить индивидуальные вырезанные или просверленные отверстия.

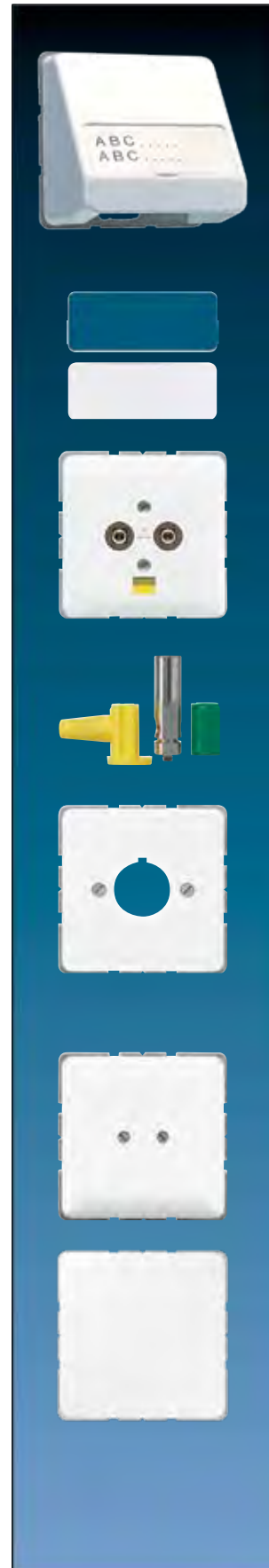

# Серия CD

CD 500  
CD plus  
CD универсальная



Артикул

**Центральная плата с индикаторной лампочкой фиксирующая рамка и лампочка арт.: 93 (230 В, 1,1 мА) в комплекте**  
(винт, без крепёжных лапок)

**Термопласт (ударопрочный) блестящий**

слоновая кость	594-0 KO
белый	CD 594-0 KO WW

другие CD-цвета – по запросу

**Промежуточная рамка**  
для монтажа изделий согл. (DIN 49075)  
с платой 50 x 50 мм

**Термопласт (ударопрочный) блестящий**

слоновая кость	590 Z
белый	CD 590 Z WW

**Промежуточная рамка**  
для инсталляции изделий других производителей с крышкой 55 x 55 мм  
Не подходит для изделий серии AS / A

**Термопласт (ударопрочный) блестящий**

слоновая кость	561 Z5
белый	CD 561 Z5 WW

**Промежуточная рамка**  
для установки розеток Ackermann RJ 45 WAEG...

**Термопласт (ударопрочный) блестящий**

слоновая кость	590 ZA
белый	CD 590 ZA WW

**Откидная крышка**  
для розеток и изделий с крышкой 50 x 50 мм

**Термопласт (ударопрочный) блестящий**

слоновая кость	CD 590 KL
белый	CD 590 KL WW
коричневый	CD 590 KL BR
серый	CD 590 KL GR
светло-серый	CD 590 KL LG
чёрный	CD 590 KL SW

**Металлическое исполнение (анодированный алюминий)**

золотая бронза	CD 590 KL GB
платина	CD 590 KL PT

**Откидная крышка (с возвратной пружиной)**  
для розеток и изделий с крышкой 50 x 50 мм

**Термопласт (ударопрочный) блестящий**

слоновая кость	CD 590 BFKL
белый	CD 590 BFKL WW
коричневый	CD 590 BFKL BR
серый	CD 590 BFKL GR
зелёный	CD 590 BFKL GN
светло-серый	CD 590 BFKL LG
оранжевый	CD 590 BFKL O

Артикул

**Откидная крышка (с возвратной пружиной)**  
с полем для надписи 9 x 58 мм  
для розеток и изделий с крышкой 50 x 50 мм  
**Термопласт (ударопрочный) блестящий**

слоновая кость			CD 590 BFNAKL
белый			CD 590 BFNAKL WW
коричневый			CD 590 BFNAKL BR
серый			CD 590 BFNAKL GR
зелёный			CD 590 BFNAKL GN
светло-серый			CD 590 BFNAKL LG
оранжевый			CD 590 BFNAKL O
красный			CD 590 BFNAKL RT

**Прозрачная накладка с бумажным вкладышем**  
поля для надписи 9 x 58 мм  
(запчасть)

белый вкладыш	CD 90 NA
---------------	----------

**Откидная крышка (с возвратной пружиной)**  
с замком (24 разных ключа)  
с полем для надписи 9 x 39 мм  
для розеток и изделий с крышкой 50 x 50 мм  
**Термопласт (ударопрочный) блестящий**

слоновая кость			CD 590 BFKLSL
белый			CD 590 BFKLSL WW
коричневый			CD 590 BFKLSL BR
серый			CD 590 BFKLSL GR
зелёный			CD 590 BFKLSL GN
светло-серый			CD 590 BFKLSL LG
оранжевый			CD 590 BFKLSL O
красный			CD 590 BFKLSL RT

**Запасной ключ**

1 штука	802 SL
---------	--------

Укажите номер ключа, например, 813 SL!

**Прозрачная накладка с бумажным вкладышем**  
поле для надписи 9 x 39 мм  
(запчасть)

белый вкладыш	LS 90 NA
---------------	----------

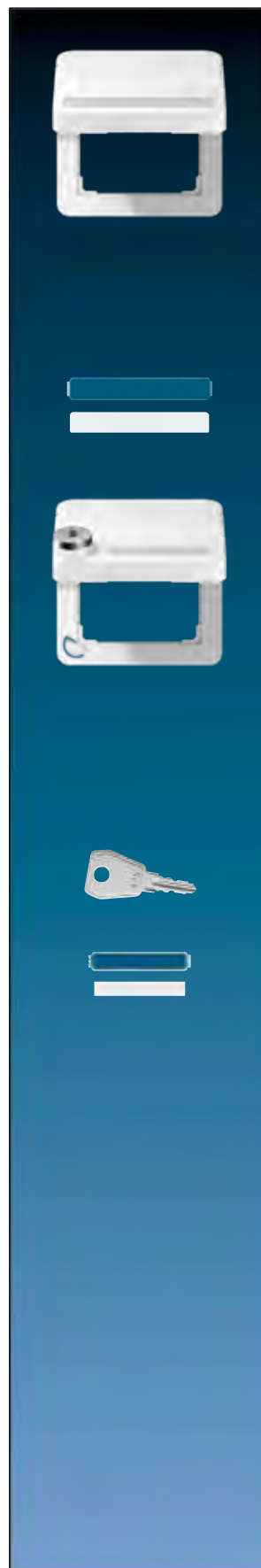

# Серия CD

CD 500  
 CD plus  
 CD универсальная



	Артикул
<b>Крышка для розеток и изделий с платой 50x50</b> высокое исполнение, с полем для надписи 23x59 мм <b>Термопласт (ударопрочный) блестящий</b> белый	<b>CD 554 KL WW</b>
<b>Крышка для розеток и изделий с платой 50x50</b> высокое исполнение, с полем для надписи 23x59 мм <b>Термопласт (ударопрочный) блестящий</b> белый	<b>CD 554 SLKL WW</b>
<b>Запасной ключ</b> 1 штука	<b>802 SL</b>
<b>Укажите номер ключа, например, 813 SL!</b> <b>Прозрачная накладка с бумажным вкладышем</b> поля для надписи 23 x 59 мм (запчасть) белый вкладыш	<b>CD 54 NA</b>
<b>Уплотнительная мембрана</b> для обеспечения степени защиты IP44, для механизмов всех выключателей и кнопок ряда 500, для розеток SCHUKO с крышкой, для диммеров, кнопочных выключателей и таймеров, для всех устройств / накладок с синей маркировкой «IP 44» в некоторых случаях – с использованием дополнительного уплотнительного элемента согласно инструкции	<b>551 WU</b>



# CD 500 / CD универсальная



## Цвета и материалы

### Дуропласт:

слоновая кость	как RAL 1013
белый	как RAL 9010
коричневый	как RAL 8022
серый	как RAL 7038
светло-серый	как RAL 7035
черный	как RAL 9005

### Термопласт:

слоновая кость	как RAL 1013
белый	как RAL 9010
коричневый	как RAL 8022
серый	как RAL 7038
светло-серый	как RAL 7035

### Металлическое исполнение (анодированный алюминий):

золотая  
бронза  
платина

## Закругление угла

рамок R 8,5

## Степень защиты

IP 44 - вместе с  
уплотнительной  
мембраной 551 WU

## Размеры рамок

1-кратная	81 мм x 81 мм
2-кратная	81 мм x 152 мм
3-кратная	81 мм x 223 мм
4-кратная	81 мм x 294 мм
5-кратная	81 мм x 365 мм

Рамки для горизонтальной и  
вертикальной установки –  
одинаковые.

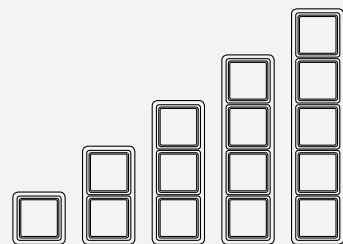



Артикул

## Рамка

Рамка для вертикальной и горизонтальной установки

Блестящий дуропласт (устойчив к механическим повреждениям)  
слоновая кость

1-ная	81 x 81 мм		CD 581 W
2-ная	81 x 152 мм		CD 582 W
3-ная	81 x 223 мм		CD 583 W
4-ная	81 x 294 мм		CD 584 W
5-ная	81 x 365 мм		CD 585 W

Блестящий дуропласт (устойчив к механическим повреждениям)  
белый

1-ная	81 x 81 мм		CD 581 WW
2-ная	81 x 152 мм		CD 582 WW
3-ная	81 x 223 мм		CD 583 WW
4-ная	81 x 294 мм		CD 584 WW
5-ная	81 x 365 мм		CD 585 WW

Блестящий дуропласт (устойчив к механическим повреждениям)  
коричневый

1-ная	81 x 81 мм		CD 581 BR
2-ная	81 x 152 мм		CD 582 BR
3-ная	81 x 223 мм		CD 583 BR
4-ная	81 x 294 мм		CD 584 BR
5-ная	81 x 365 мм		CD 585 BR

Блестящий дуропласт (устойчив к механическим повреждениям)  
серый

1-ная	81 x 81 мм		CD 581 GR
2-ная	81 x 152 мм		CD 582 GR
3-ная	81 x 223 мм		CD 583 GR
4-ная	81 x 294 мм		CD 584 GR
5-ная	81 x 365 мм		CD 585 GR

Блестящий дуропласт (устойчив к механическим повреждениям)  
светло-серый

1-ная	81 x 81 мм		CD 581 LG
2-ная	81 x 152 мм		CD 582 LG
3-ная	81 x 223 мм		CD 583 LG
4-ная	81 x 294 мм		CD 584 LG
5-ная	81 x 365 мм		CD 585 LG

Блестящий дуропласт (устойчив к механическим повреждениям)  
чёрный

1-ная	81 x 81 мм		CD 581 SW
2-ная	81 x 152 мм		CD 582 SW
3-ная	81 x 223 мм		CD 583 SW
4-ная	81 x 294 мм		CD 584 SW
5-ная	81 x 365 мм		CD 585 SW



---

 Артикул
 

---

**Рамка**

Рамка для вертикальной и горизонтальной установки

Блестящий дуропласт (устойчив к механическим повреждениям)

зеленый

1-ная	81 x 81 мм	CD 581 GN
2-ная	81 x 152 мм	CD 582 GN
3-ная	81 x 223 мм	CD 583 GN

Блестящий дуропласт (устойчив к механическим повреждениям)

оранжевый

1-ная	81 x 81 мм	CD 581 O
2-ная	81 x 152 мм	CD 582 O
3-ная	81 x 223 мм	CD 583 O

Металлическое исполнение (анодированный алюминий)

золотая бронза

1-ная	81 x 81 мм	CD 581 GB
2-ная	81 x 152 мм	CD 582 GB
3-ная	81 x 223 мм	CD 583 GB
4-ная	81 x 294 мм	CD 584 GB
5-ная	81 x 365 мм	CD 585 GB

платина

1-ная	81 x 81 мм	CD 581 PT
2-ная	81 x 152 мм	CD 582 PT
3-ная	81 x 223 мм	CD 583 PT
4-ная	81 x 294 мм	CD 584 PT
5-ная	81 x 365 мм	CD 585 PT



# Серия CD

CD 500  
CD универсальная

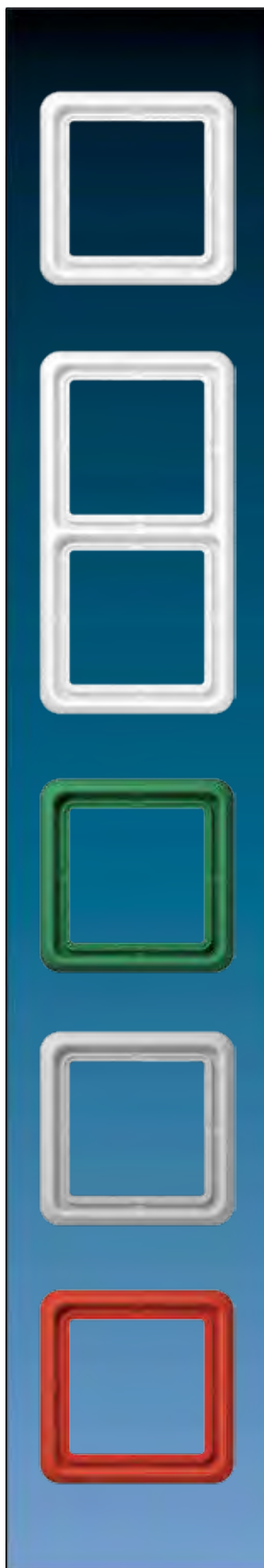

Артикул

## Рамка

Рамка для вертикальной и горизонтальной установки

Термопласт (ударопрочный) блестящий  
слоновая кость

1-ная	81 x 81 мм		CD 581 WU W
2-ная	81 x 152 мм		CD 582 WU W
3-ная	81 x 223 мм		CD 583 WU W
4-ная	81 x 294 мм		CD 584 WU W
5-ная	81 x 365 мм		CD 585 WU W

## белый

1-ная	81 x 81 мм		CD 581 WU WW
2-ная	81 x 152 мм		CD 582 WU WW
3-ная	81 x 223 мм		CD 583 WU WW
4-ная	81 x 294 мм		CD 584 WU WW
5-ная	81 x 365 мм		CD 585 WU WW

## коричневый

1-ная	81 x 81 мм		CD 581 WU BR
2-ная	81 x 152 мм		CD 582 WU BR
3-ная	81 x 223 мм		CD 583 WU BR
4-ная	81 x 294 мм		CD 584 WU BR
5-ная	81 x 365 мм		CD 585 WU BR

## серый

1-ная	81 x 81 мм		CD 581 WU GR
2-ная	81 x 152 мм		CD 582 WU GR
3-ная	81 x 223 мм		CD 583 WU GR
4-ная	81 x 294 мм		CD 584 WU GR
5-ная	81 x 365 мм		CD 585 WU GR

## зеленый

1-ная	81 x 81 мм		CD 581 WU GN
2-ная	81 x 152 мм		CD 582 WU GN
3-ная	81 x 223 мм		CD 583 WU GN
4-ная	81 x 294 мм		CD 584 WU GN
5-ная	81 x 365 мм		CD 585 WU GN

## светло-серый

1-ная	81 x 81 мм		CD 581 WU LG
2-ная	81 x 152 мм		CD 582 WU LG
3-ная	81 x 223 мм		CD 583 WU LG
4-ная	81 x 294 мм		CD 584 WU LG
5-ная	81 x 365 мм		CD 585 WU LG

## оранжевый

1-ная	81 x 81 мм		CD 581 WU O
2-ная	81 x 152 мм		CD 582 WU O
3-ная	81 x 223 мм		CD 583 WU O
4-ная	81 x 294 мм		CD 584 WU O
5-ная	81 x 365 мм		CD 585 WU O

## красный

1-ная	81 x 81 мм		CD 581 WU RT
2-ная	81 x 152 мм		CD 582 WU RT
3-ная	81 x 223 мм		CD 583 WU RT

Артикул

Рамка для инсталляции в кабельных каналах  
Рамка для вертикальной и горизонтальной установки  
Термопласт (ударопрочный) блестящий  
слоновая кость

1-ная	80 x 80 мм	CD 581 K W
2-ная	80 x 151 мм	CD 582 K W
3-ная	80 x 222 мм	CD 583 K W

Термопласт (ударопрочный) блестящий  
белый

1-ная	80 x 80 мм	CD 581 K WW
2-ная	80 x 151 мм	CD 582 K WW
3-ная	80 x 222 мм	CD 583 K WW

Термопласт (ударопрочный) блестящий  
серый

1-ная	80 x 80 мм	CD 581 K GR
2-ная	80 x 151 мм	CD 582 K GR
3-ная	80 x 222 мм	CD 583 K GR

Термопласт (ударопрочный) блестящий  
светло-серый

1-ная	80 x 80 мм	CD 581 K LG
2-ная	80 x 151 мм	CD 582 K LG
3-ная	80 x 222 мм	CD 583 K LG

Термопласт (ударопрочный) блестящий  
зеленый

1-ная	80 x 80 мм	CD 581 K GN
2-ная	80 x 151 мм	CD 582 K GN
3-ная	80 x 222 мм	CD 583 K GN

Термопласт (ударопрочный) блестящий  
оранжевый

1-ная	80 x 80 мм	CD 581 K O
2-ная	80 x 151 мм	CD 582 K O
3-ная	80 x 222 мм	CD 583 K O



# Серия CD

CD 500  
CD универсальная



Артикул

## SCHUKO® розетка для кабельных каналов 16 A / 250 В ~

с пружинными зажимами для проводов до 2,5 мм<sup>2</sup>  
накладка со встроенной рамкой для монтажа в коробки кабельных каналов  
размер: 80 x 151 мм

**3-ная**

**Блестящий duroпласт (устойчив к механическим повреждениям)**

слоновая кость		CD 523
белый		CD 523 WW



## SCHUKO® розетка для кабельных каналов 16 A / 250 В ~

с 1-м полем для надписи 6 x 37 мм над средней розеткой

с пружинными зажимами для проводов до 2,5 мм<sup>2</sup>  
накладка со встроенной рамкой для монтажа в коробки кабельных каналов  
размер: 80 x 151 мм

**3-ная**

**Блестящий duroпласт (устойчив к механическим повреждениям)**

слоновая кость		CD 523 NA
белый		CD 523 NA WW

## Прозрачная накладка с бумажным вкладышем

поле для надписи 6 x 37 мм  
(запчасть)

белый вкладыш		CD 20 NA
---------------	--	----------

Артикул

### Накладная коробка

с негорючим основанием и встроенной рамкой для встраиваемых изделий серии CD (кроме выключателя для замочного механизма арт.: ...15 и поворотного выключателя на 3 положения)

1-ная, 85 x 85 x 47 мм

#### Блестящий дуропласт (устойчив к механическим повреждениям)

слоновая кость	CD 581 A W
белый	CD 581 A WW
коричневый	CD 581 A BR
серый	CD 581 A GR

2-ная, 156 x 85 x 47 мм

#### Блестящий дуропласт (устойчив к механическим повреждениям)

слоновая кость	CD 582 A W
белый	CD 582 A WW
коричневый	CD 582 A BR
серый	CD 582 A GR

3-ная, 227 x 85 x 47 мм

#### Блестящий дуропласт (устойчив к механическим повреждениям)

слоновая кость	CD 583 A W
белый	CD 583 A WW
коричневый	CD 583 A BR
серый	CD 583 A GR

### Монтажный корпус для накладных коробок

(запчасть)

1-ная	581 A
2-ная	582 A
3-ная	583 A

### Разгрузка натяжения

для накладных коробок

для кабелей 3 x 1,5 мм<sup>2</sup> до 5 x 2,5 мм<sup>2</sup> (Ø 7 до 13 мм)

58 A ZUG

### Аксессуары для кабелей, труб, кабельных каналов для накладных коробок

#### ввод для кабелей и миниканалов

слоновая кость	11
белый	11 WW
коричневый	11 BR
серый	11 GR

#### ввод для каналов 15 x 15 мм

слоновая кость	12
белый	12 WW
коричневый	12 BR
серый	12 GR

#### ввод для труб с внешним Ø 16 мм

слоновая кость	13
белый	13 WW
коричневый	13 BR
серый	13 GR





# CD plus

## Цвет рамок

белый	как RAL 9010
светло-серый	как RAL 7035
черный	как RAL 9005

## Материал

Дуропласт (рамки)  
Термопласт (внешние  
и внутренние рамки)

## Закругление угла

рамок R 5,4

## Степень защиты

IP 44 - вместе с уплотнительной  
мембраной 551 WU

## Цвета внешних и внутренних рамок



светло-серый  
жёлтый  
салатовый  
нержавеющая сталь  
гранит  
зелёный металлик  
чёрный металлик  
синий металлик  
красный металлик  
полированный хром  
полированное золото

## Размеры рамок

1-кратная	84 мм x 84 мм
2-кратная	84 мм x 155 мм
3-кратная	84 мм x 226 мм
4-кратная	84 мм x 297 мм
5-кратная	84 мм x 368 мм

Рамки для горизонтальной и  
вертикальной установки –  
одинаковые.

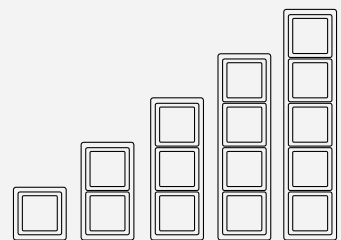

Артикул

## Рамка

**Рамка для вертикальной и горизонтальной установки для серии CD**

Дополняются внутренними цветными рамками (арт.: CDP 81 ..) или внешними цветными рамками (арт.: CDP 82 ..).

**Блестящий дуропласт (устойчив к механическим повреждениям)**

**белый**

1-ная	84 x 84 мм	CDP 581 WW
2-ная	84 x 155 мм	CDP 582 WW
3-ная	84 x 226 мм	CDP 583 WW
4-ная	84 x 297 мм	CDP 584 WW
5-ная	84 x 368 мм	CDP 585 WW

**Блестящий дуропласт (устойчив к механическим повреждениям)**

**светло-серый**

1-ная	84 x 84 мм	CDP 581 LG
2-ная	84 x 155 мм	CDP 582 LG
3-ная	84 x 226 мм	CDP 583 LG
4-ная	84 x 297 мм	CDP 584 LG
5-ная	84 x 368 мм	CDP 585 LG

**Блестящий дуропласт (устойчив к механическим повреждениям)**

**чёрный**

1-ная	84 x 84 мм	CDP 581 SW
2-ная	84 x 155 мм	CDP 582 SW
3-ная	84 x 226 мм	CDP 583 SW
4-ная	84 x 297 мм	CDP 584 SW
5-ная	84 x 368 мм	CDP 585 SW

## Внутренняя цветная рамка

для установки в рамки арт.: CDP 58..

светло-серый	CDP 81 LG
жёлтый	CDP 81 GE
салатовый	CDP 81 LGN
нержавеющая сталь	CDP 81 ES
гранит	CDP 81 GT
зелёный металл	CDP 81 GNM
чёрный металл	CDP 81 SWM
синий металл	CDP 81 BLM
красный металл	CDP 81 RTM
хром	CDP 81 GCR
полированное золото	CDP 81 GGO

## Внешняя цветная рамка

для установки в рамки арт.: CDP 58..

светло-серый	CDP 82 LG
жёлтый	CDP 82 GE
салатовый	CDP 82 LGN
нержавеющая сталь	CDP 82 ES
гранит	CDP 82 GT
зелёный металл	CDP 82 GNM
чёрный металл	CDP 82 SWM
синий металл	CDP 82 BLM
красный металл	CDP 82 RTM
хром	CDP 82 GCR
полированное золото	CDP 82 GGO

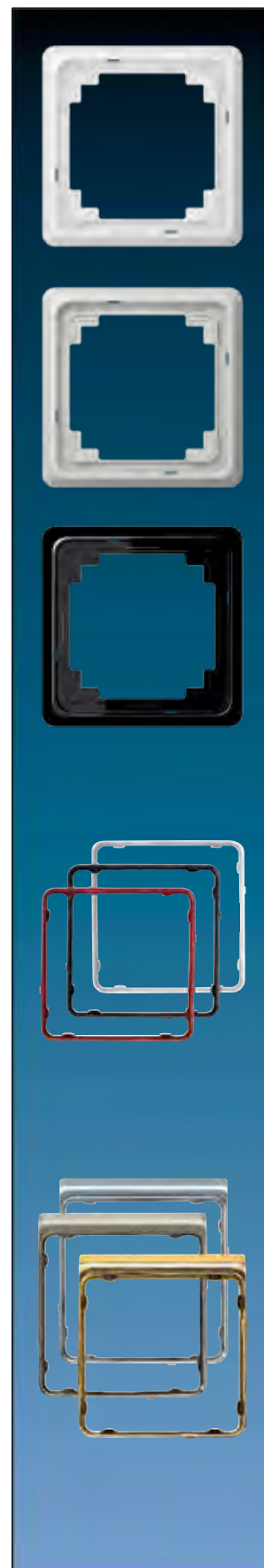







## SL 500

Отличительная особенность этой серии – сочетание плавных линий и необычных материалов. В акриловое стекло рамок встраиваются элементы, изготовленные из обработанного особым образом металла – на выбор белого, бронзового или серебристого цвета. Конечный результат – элегантный выключатель с любой функциональной нагрузкой.

Постоянное положение клавиш выключателя параллельно рамкам подчеркивает гармоничность линий серии SL500.

# SL 500

Накладка

Рамка

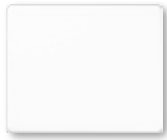

SL 500

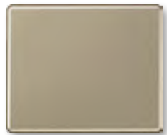

SL 500



SL 500



**Закругление угла**  
рамок R 5

**Размеры рамок**

1-кратная	85 мм x 85 мм
2-кратная	85 мм x 156 мм
3-кратная	85 мм x 227 мм
4-кратная	85 мм x 298 мм
5-кратная	85 мм x 369 мм

Рамки для горизонтальной и вертикальной установки – разные.

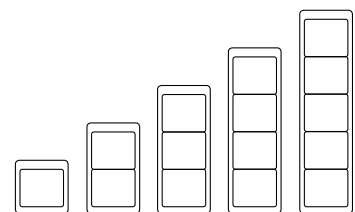

## Доступные цвета и материалы

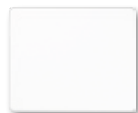
**Цвет**

белый  
золотая бронза  
серебро-чёрный

**Материал**

Накладки сделаны из лакированного алюминия. Рамки – из акрилового стекла со встроенными элементами лакированного или анодированного алюминия.



## Изделия

Накладки

Розетки

Диммеры

eNet

Датчики движения

Управления жалюзи

Управление температурой

Спутник / ТВ

Модульные разъёмы

Сtereo-радио

USB зарядное устройство

Мультимедийные разъёмы

KNX

**N** Новинка

**L** Возможна лазерная маркировка  
([www.jung.de/gt](http://www.jung.de/gt))

**P** Возможна печатная маркировка  
([www.jung.de/gt](http://www.jung.de/gt))

**Степень защиты**

**IP** В соответствующих сериях с уплотнителем 551 WU и специальной «рамкой IP 44» обеспечивается степень защиты IP 44



		Артикул
<b>Клавиша</b>		
для выключателей арт.: 501 U, 502 U, 503 U, 506 U, 507 U, 501-20 U, 506-20 U, 507-20 U		
для самовозвратных выключателей арт.: 502 TU, 506 TU, 507 TU		
для кнопок без фиксации арт.: 531 U, 532 U, 533 U, 533-2 U		
белый		SL 590 WW
золотая бронза		SL 590 GB
чёрный		SL 590 SW
<b>Клавиша с окошком</b>		
для контрольных выключателей арт.: 502 KOU, 503 KOU, 506 KOU, 501-20 KOU, 502-20 KOU, 506-20 KOU		
для самовозвратных выключателей арт.: 502 KOTU, 506 KOTU		
для кнопок без фиксации арт.: 531 U, 533 U, 533-2 U, 534 U		
белый		SL 590 KO5 WW
золотая бронза		SL 590 KO5 GB
чёрный		SL 590 KO5 SW
<b>Клавиша с символом «звонок»</b>		
для кнопок без фиксации арт.: 531 U, 532 U, 533 U, 533-2 U		
белый		SL 590 K WW
золотая бронза		SL 590 K GB
чёрный		SL 590 K SW
<b>Клавиша с символом «ключ»</b>		
для кнопок без фиксации арт.: 531 U, 532 U, 533 U, 533-2 U		
белый		SL 590 T WW
золотая бронза		SL 590 T GB
чёрный		SL 590 T SW
<b>Клавиша с символом «освещение»</b>		
для кнопок без фиксации арт.: 531 U, 532 U, 533 U, 533-2 U		
белый		SL 590 L WW
золотая бронза		SL 590 L GB
чёрный		SL 590 L SW
<b>Удерживающая плата</b>		
для фиксации рамки и одинарной клавиши (запчасть)		
прозрачный		SL 90 HP
<b>Клавиша</b>		
для балансирного выключателя арт.: 505 U		
для кнопочного выключателя арт.: 505 TU		
для балансирного двухклавишного выключателя арт.: 509 U		
для двухклавишного самовозвратного выключателя арт.: 509 TU		
для двухклавишной кнопки без фиксации арт.: 535 U, 539 U		
белый		SL 595 WW
золотая бронза		SL 595 GB
чёрный		SL 595 SW

Артикул

### Клавиша с подсветкой

для двухклавишного выключателя арт.: 505 U 5  
 для двухклавишного контрольного выключателя арт.: 505 KOU 5  
 для двухклавишных кнопок без фиксации арт.: 535 U 5

белый	SL 595 KO5 WW
золотая бронза	SL 595 KO5 GB
чёрный	SL 595 KO5 SW

### Клавиша с символами

для жалюзийного выключателя арт.: 509 VU  
 для жалюзийной кнопки без фиксации арт.: 539 VU

белый	SL 595 P WW
золотая бронза	SL 595 P GB
чёрный	SL 595 P SW

### Удерживающая плата

для фиксации рамки и двойной клавиши  
 (запчасть)

прозрачный	SL 95 HP
------------	----------

### Крышка

для поворотного выключателя арт.: 1101-4, 1101-20  
 для таймера арт.: 11015, 11120-20  
 для поворотного выключателя для жалюзи арт.: 1234.10, 1234.20

белый	SL 1541 WW
золотая бронза	SL 1541 GB
чёрный	SL 1541 SW

также для регулятора громкости WHD тип: LST..JU UP und LR..JU UP  
 и для переключателя выбора программ WHD тип: PRO 3 JU..

### SCHUKO®-розетка 16 A / 250 В ~

с пружинными зажимами для проводов до 2,5 мм<sup>2</sup>  
 вставка поворачивается на 90°  
 Без лапок – арт. с дополнительным обозначением «N», например, ..520 N..

белый	SL 520 WW
золотая бронза	SL 520 GB
чёрный	SL 520 SW

### SCHUKO®-розетка 16 A / 250 В ~

с дополнительной защитой  
 с пружинными зажимами для проводов до 2,5 мм<sup>2</sup>  
 вставка поворачивается на 90°  
 Без лапок – арт. с дополнительным обозначением «N», например, ..520 N..

белый	SL 520 KI WW
золотая бронза	SL 520 KI GB
чёрный	SL 520 KI SW

### SCHUKO®-розетка 16 A / 250 В ~

с винтовыми зажимами для проводов до 2,5 мм<sup>2</sup>  
 вставка поворачивается на 90°

белый	SL 521 WW
золотая бронза	SL 521 GB
чёрный	SL 521 SW





	Артикул
<b>SCHUKO®-розетка 16 А / 250 В ~ с дополнительной защитой</b> с винтовыми зажимами для проводов до 2,5 мм <sup>2</sup> вставка поворачивается на 90°	
белый	SL 521 KI WW
золотая бронза	SL 521 KI GB
чёрный	SL 521 KI SW
<b>Откидная крышка для розеток и изделий с крышкой 50 x 50 мм</b>	
белый	SL 590 KL WW
золотая бронза	SL 590 KL GB
чёрный	SL 590 KL SW
для подходящих вставок 50 x 50 мм смотрите страницу 35	
<b>Розетка без заземления 10 А / 250 В – 15 А / 125 В для плоских и круглых штырей Франко-американская система</b> с винтовыми зажимами для проводов до 2,5 мм <sup>2</sup>	
белый	SL 510 WW
золотая бронза	SL 510 GB
чёрный	SL 510 SW
<b>Розетка без заземления 16 А / 250 В ~ с дополнительной защитой</b> с винтовыми зажимами для проводов до 2,5 мм <sup>2</sup> вставка поворачивается на 90°	
белый	SL 511 KI WW
золотая бронза	SL 511 KI GB
чёрный	SL 511 KI SW
<b>Розетка франко-бельгийской системы</b> заземление (штырь) 2-пол., 16 А / 250 В ~ с дополнительной защитой с винтовыми зажимами для провода до 2,5 мм <sup>2</sup> согласно NFC 61-314	
белый	SL 521 FKI WW
золотая бронза	SL 521 FKI GB
чёрный	SL 521 FKI SW
<b>Крышка</b> для роторного диммера арт.: 225 TDE, 225 NVDE, 266 GDE, 211 GDE, 254 UDIE1 для спутникового устройства арт.: 254 NIE1 для 1 – 10-В-потенциометра арт.: 240-10, 240-31 для DALI-потенциометра арт.: 240 DPE, 240 PDPE, 240 PDPE TW	
чёрный	SL 1540 SW
белый	SL 1540 WW
золотая бронза	SL 1540 GB

Артикул

### Крышка

для регулятора скорости арт.: 245.20

белый	SL 1540.20 WW
золотая бронза	SL 1540.20 GB
чёрный	SL 1540.20 SW

### Клавиша короткого хода

для вставок арт.: 1201 URE, 1201-1 URE, 1202 URE, 1225 SDE, 1240 STE, 1244 NVSE, 1254 TSE, 1224 LED UDE  
для спутниковой вставки арт.: 1220 NE

белый	SL 1561.07 WW
золотая бронза	SL 1561.07 GB
чёрный	SL 1561.07 SW

### eNet радиоприемная клавиша короткого хода

для вставок арт.: 1201 URE, 1201-1 URE, 1202 URE, 1225 SDE, 1240 STE, 1244 NVSE, 1254 TSE, 1224 LED UDE

белый	FM SL 1561.07 WW
золотая бронза	FM SL 1561.07 GB
чёрный	FM SL 1561.07 SW

### Клавиша короткого хода

для универсального двухклавишного диммера арт.: 1252 UDE

белый	SL 1565.07 WW
золотая бронза	SL 1565.07 GB
чёрный	SL 1565.07 SW

### Датчик движения «универсальный»

для вставок арт.: 1201 URE, 1201-1 URE, 1202 URE, 1225 SDE, 1240 STE, 1244 NVSE, 1254 TSE, 1224 LED UDE, 1208 UI  
для спутниковой вставки арт.: 1223 NE  
тип линзы - 1,10 м

белый	SL 1180-1 WW
золотая бронза	SL 1180-1 GB
чёрный	SL 1180-1 SW

### Клавиша «стандарт»

для вставок арт.: 230 ME, 232 ME и 224 ME

белый	SL 5232 WW
золотая бронза	SL 5232 GB
чёрный	SL 5232 SW

### eNet радиоприемная клавиша управления жалюзи

для вставок арт.: 230 ME, 232 ME и 224 ME

белый	FM SL 5232 WW
золотая бронза	FM SL 5232 GB
чёрный	FM SL 5232 SW





SL 5232 ST ..

SL 5232 T3 ..

SL 5232 T3 ..

TR SL 231..

TR SL 241 ..

Артикул

**Клавиша управления жалюзи (с памятью) для вставок**

для вставок арт.: 230 ME, 232 ME и 224 ME

для сенсора арт.: 32 SD

для соединителя арт.: 32 K

белый	SL 5232 MS WW
золотая бронза	SL 5232 MS GB
чёрный	SL 5232 MS SW

**Центральная плата с таймером «стандарт»  
(интегрирована функция памяти)**

для вставок арт.: 230 ME, 232 ME и 224 ME

белый	SL 5232 ST WW
золотая бронза	SL 5232 ST GB
чёрный	SL 5232 ST SW

**Центральная плата с таймером «универсальная»**

для вставок арт.: 230 ME, 232 ME и 224 ME

белый	SL 5232 T3 WW
золотая бронза	SL 5232 T3 GB
чёрный	SL 5232 T3 SW

**Центральная плата с таймером «универсальная» и с подключением датчиков**

для вставок арт.: 230 ME, 232 ME и 224 ME

для подключения датчиков арт.: 32 SD и LA 90

для соединителя арт.: 32 K

белый	SL 5232 TS3 WW
золотая бронза	SL 5232 TS3 GB
чёрный	SL 5232 TS3 SW

**Комнатный термостат «1-пол. контакт»**

1-пол. НЗ контакт 10 (4) А, АС 230 В ~, 50/60 Гц

белый	TR SL 231 WW
золотая бронза	TR SL 231 GB
чёрный	TR SL 231 SW

**Комнатный термостат «1-пол. контакт»**

1-пол. НЗ контакт 10 (4) А, АС 24 В ~

белый	TR SL 241 WW
золотая бронза	TR SL 241 GB
чёрный	TR SL 241 SW



Артикул

**Комнатный термостат «НО/НЗ контакт»**

1-пол. перекидной контакт, обогрев 10 (4) А, AC 230 В ~, 50/60 Гц

1-пол. перекидной контакт, охлаждение 5 (2) А, AC 230 В ~, 50/60 Гц

Для переключения с обогрева на охлаждение требуется EBERLE EV..H/K клемма.

белый	TR SL 236 WW
золотая бронза	TR SL 236 GB
чёрный	TR SL 236 SW

**Комнатный термостат «НО/НЗ контакт»**

1-пол. перекидной контакт, обогрев 10 (4) А, AC 24 В ~

1-пол. перекидной контакт, охлаждение 5 (2) А, AC 24 В ~

белый	TR SL 246 WW
золотая бронза	TR SL 246 GB
чёрный	TR SL 246 SW

**Термостат теплого пола**

1-пол. НО контакт 10 А, AC 230 В ~, 50/60 Гц

белый	FTR SL 231 WW
золотая бронза	FTR SL 231 GB
чёрный	FTR SL 231 SW

**Специальная кнопка предотвращает нежелательные изменения установленной температуры для всех крышек регуляторов**

белый	MS TR 231 WW
бронзово-бежевая	MS TR 231 BB
чёрный	MS TR 231 SW

предотвращает нежелательные манипуляции параметрами термостатов

**Крышка**

(с несущей платой, монтаж только шурупами)

для 2-х акустических гнёзд до 18,5 мм Ø или с фланцевым креплением, расстояние между отверстиями 22,5 мм.

В комплекте с монтажной платой арт.: 63 WBT (в поставку не входят) – для терминалов динамиков арт.:

LPK 63 RT/SW и УЗО гнёзд арт.: СІВ 63.

2-е отверстие выламывается

белый	SL 562 WW
золотая бронза	SL 562 GB
чёрный	SL 562 SW

**Крышка**

для телевизионной розетки арт.: EDU 04 F, GEDU 10, GEDU 15

для спутниковой розетки согл. DIN 45330

белый	SL 561 TV WW
золотая бронза	SL 561 TV GB
чёрный	SL 561 TV SW

**Крышка**

для телевизионной и спутниковой розетки арт.: EDA 302 F, GDA 313 F

для стандартных SAT-TV-FM розеток

белый	SL 561 SAT WW
золотая бронза	SL 561 SAT GB
чёрный	SL 561 SAT SW



TR SL 236 ..



TR SL 246 ..



FTR SL 231 ..

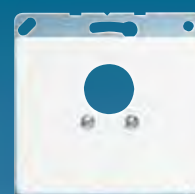

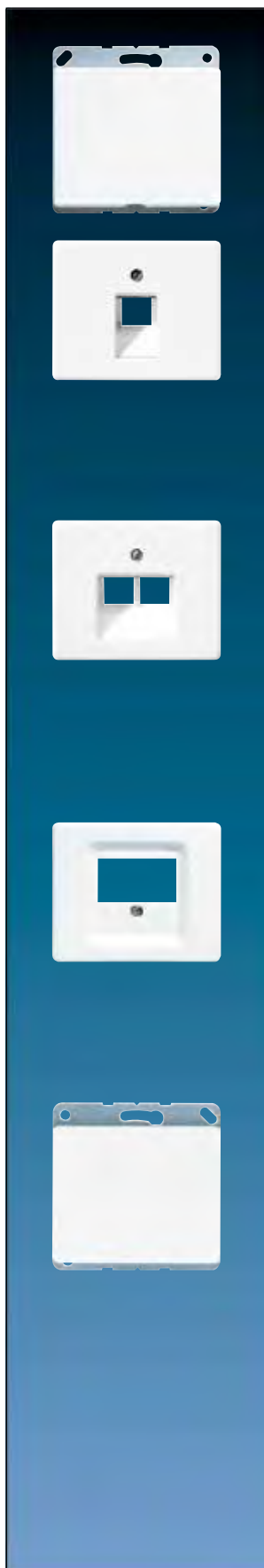

		Артикул
<b>Кабельный вывод с разгрузкой натяжения</b>		
(с несущей платой, монтаж только шурупами)		
для кабелей 3 x 1,5 мм <sup>2</sup> до 5 x 2,5 мм <sup>2</sup> (Ø 7 до 13 мм)		
белый		<b>SL 590 A WW</b>
золотая бронза		<b>SL 590 A GB</b>
чёрный		<b>SL 590 A SW</b>
<b>Крышка</b>		
для телефонных (IAE/UAE) розеток арт.: UAE 8 UPO		
для компьютерной розетки кат. 6 арт.: UAE 8 UPOK6E, UAE 8 UPOK6		
(1 x 8-пол.)		
для WLAN точки доступа арт.: WLAN-AC-UAE, WLAN-AC-POE-UAE		
белый		<b>SL 569-1 UA WW</b>
золотая бронза		<b>SL 569-1 UA GB</b>
чёрный		<b>SL 569-1 UA SW</b>
Крышка подходит для механизмов		
Rutenbeck: UAE 8(4) UPO, UAE 8(8) UPO, UAE-Cat.5e-8 UPO OK, UAE-real.Cat.6-8 UPO OK		
Telegärtner: AMJ 45, UMJ 45 и ISDN 1 x RJ 45 (TYP 8)		
<b>Крышка</b>		
для (IAE/UAE) телефонных розеток арт.: UAE 2 x 8 UPO, UAE 8-8 UPO		
для компьютерной розетки кат. 6 арт.: UAE 8-8 UPOK6E, UAE 8-8 UPOK6		
(2 x 8-пол.)		
для медиаконвертера 2 группы арт.: MK-POF-2UAE		
белый		<b>SL 569-2 UA WW</b>
золотая бронза		<b>SL 569-2 UA GB</b>
чёрный		<b>SL 569-2 UA SW</b>
Подходящие вставки:		
METZ CONNECT (BTR): 1307441001-i или 1307441200-i; E-Dat design 8/8(8), Class E		
Rutenbeck: UAE 8/8 (8/8) UPO, UAE 2x8 (8) UPO, UAE-Cat.5e-8/8 UPO OK, UAE-real.Cat.6-8/8 UPO OK		
Telegärtner: AMJ 45, UMJ 45 и ISDN 2 x RJ 45 (TYP 8/8)		
<b>Крышка</b>		
для розеток TAE арт.: TAE 3x6 NFNUPO, TAE 3x6 NFNUPO SW		
для 2-ной поддерживающей рамки арт.: UMA-MA2		
в комбинации с универсальным модулем тип А арт.: UMA-CAT6A		
для USB зарядного устройства арт.: USB 21-2, USB 21-2 WW		
белый		<b>SL 569 T WW</b>
золотая бронза		<b>SL 569 T GB</b>
чёрный		<b>SL 569 T SW</b>
Подходящие вставки:		
Rutenbeck: UM-MA 2 Up с UM-real кат.6a A		
Dätwyler: модульная розетка скрытого монтажа (для 2 x MS-K 1/8 кат. 6a), арт.: 440 012		
<b>Крышка без отверстий (фиксация защёлкиванием)</b>		
(с несущей платой, монтаж только шурупами)		
белый		<b>SL 561 B WW</b>
золотая бронза		<b>SL 561 B GB</b>
чёрный		<b>SL 561 B SW</b>
Крышка крепится защёлкиванием, позволяет выполнить индивидуальные вырезанные или просверленные отверстия.		

Артикул

Рамка из прозрачного акрилового стекла, цветная подложка  
для вертикальных комбинаций

**белый**

1-ная	85 x 85 мм	SL 581 WW
2-ная	156 x 85 мм	SL 582 WW
3-ная	227 x 85 мм	SL 583 WW
4-ная	298 x 85 мм	SL 584 WW
5-ная	370 x 85 мм	SL 585 WW

**золотая бронза**

1-ная	85 x 85 мм	SL 581 GB
2-ная	156 x 85 мм	SL 582 GB
3-ная	227 x 85 мм	SL 583 GB
4-ная	298 x 85 мм	SL 584 GB
5-ная	370 x 85 мм	SL 585 GB

**серебро**

1-ная	85 x 85 мм	SL 581 SI
2-ная	156 x 85 мм	SL 582 SI
3-ная	227 x 85 мм	SL 583 SI
4-ная	298 x 85 мм	SL 584 SI
5-ная	370 x 85 мм	SL 585 SI

Рамка из прозрачного акрилового стекла, цветная подложка  
для горизонтальных комбинаций

**белый**

2-ная	85 x 156 мм	SL 5820 WW
3-ная	85 x 227 мм	SL 5830 WW
4-ная	85 x 298 мм	SL 5840 WW
5-ная	85 x 370 мм	SL 5850 WW

**золотая бронза**

2-ная	85 x 156 мм	SL 5820 GB
3-ная	85 x 227 мм	SL 5830 GB
4-ная	85 x 298 мм	SL 5840 GB
5-ная	85 x 370 мм	SL 5850 GB

**серебро**

2-ная	85 x 156 мм	SL 5820 SI
3-ная	85 x 227 мм	SL 5830 SI
4-ная	85 x 298 мм	SL 5840 SI
5-ная	85 x 370 мм	SL 5850 SI



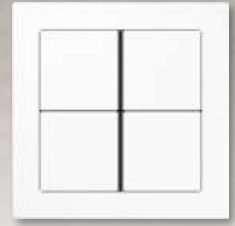
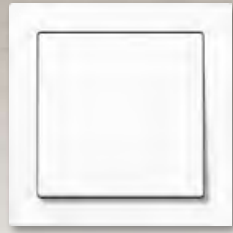



## LS-программа

Существуют образцы дизайна, актуального на все времена: изделия классической серии LS. Кнопки строгой квадратной формы в сочетании с узкими или широкими рамками гармонично вписываются в любой интерьер. Изделия этой серии популярны в интерьерах как жилых домов и квартир, так и объектов общественного назначения. Широкий ассортимент и многообразие функциональности приборов позволяет использовать их в системах eNet, KNX, домофонии, а также для управления освещением, жалюзи и температурой.

# LS-программа

Накладка

Рамка

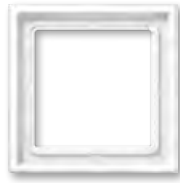

LS 990

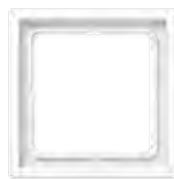
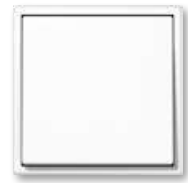

LS ZERO

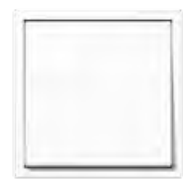

LS-design

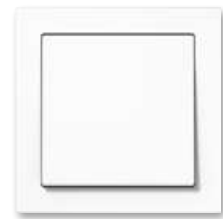

LS plus

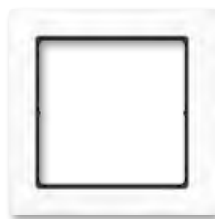

FD-design

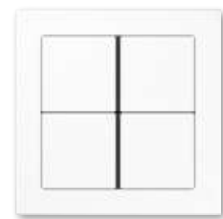

## Доступные цвета и материалы

**Дуропласт (устойчив к царапинам) блестящий:**

слоновая кость	как RAL 1013
белый	как RAL 9010
светло-серый	как RAL 7035
чёрный	как RAL 9005

**Отдельные артикулы также доступны в цветах:**

оранжевый	как RAL 6029
оранжевый	как RAL 2004

## Изделия

Накладки

Розетки

Диммеры

eNet

Датчики движения

Управления жалюзи

Управление температурой

Спутник / ТВ

Модульные разъемы

Сtereo-радио

USB зарядное устройство

Мультимедийные разъемы

KNX

**N** Новинка**L** Возможна лазерная маркировка  
([www.jung.de/gt](http://www.jung.de/gt))**P** Возможна печатная маркировка  
([www.jung.de/gt](http://www.jung.de/gt))**Степень защиты****IP** В соответствующих сериях с уплотнителем 551 WU и специальной «рамкой IP 44» обеспечивается степень защиты IP 44

# Серия LS

LS 990  
LS-design  
LS plus



Артикул

## Клавиша

для выключателей арт.: 501 U, 502 U, 503 U, 506 U, 507 U, 501-20 U, 506-20 U, 507-20 U  
для самовозвратных выключателей арт.: 502 TU, 506 TU, 507 TU  
для кнопок без фиксации арт.: 531 U, 532 U, 533 U, 533-2 U  
для механизма кнопок без фиксации арт.: 531-41 U (не металлическое исполнение)

**Блестящий дуропласт (устойчив к механическим повреждениям)**

слоновая кость		LS 990
белый		LS 990 WW
светло-серый		LS 990 LG
чёрный		LS 990 SW

## Клавиша с полем для надписи 9 x 58 мм

для выключателей арт.: 501 U, 502 U, 503 U, 506 U, 507 U, 501-20 U, 506-20 U, 507-20 U  
для самовозвратных выключателей арт.: 502 TU, 506 TU, 507 TU  
для кнопок без фиксации арт.: 531 U, 532 U, 533 U, 533-2 U  
для механизма кнопок без фиксации арт.: 531-41 U

**Блестящий дуропласт (устойчив к механическим повреждениям)**

слоновая кость		LS 990 NA
белый		LS 990 NA WW
светло-серый		LS 990 NA LG
чёрный		LS 990 NA SW

## Клавиша с окошком

для контрольных выключателей арт.: 502 KOU, 503 KOU, 506 KOU, 501-20 KOU, 502-20 KOU, 506-20 KOU  
для самовозвратных выключателей арт.: 502 KOTU, 506 KOTU  
для кнопок без фиксации арт.: 531 U, 533 U, 533-2 U, 534 U

**Блестящий дуропласт (устойчив к механическим повреждениям)**

слоновая кость		LS 990 KO5
белый		LS 990 KO5 WW
светло-серый		LS 990 KO5 LG
чёрный		LS 990 KO5 SW

## Клавиша с окошком и с полем для надписи 9 x 58 мм

для контрольных выключателей арт.: 502 KOU, 503 KOU, 506 KOU, 501-20 KOU, 502-20 KOU, 506-20 KOU  
для самовозвратных выключателей арт.: 502 KOTU, 506 KOTU  
для кнопок без фиксации арт.: 531 U, 533 U, 533-2 U, 534 U

**Блестящий дуропласт (устойчив к механическим повреждениям)**

слоновая кость		LS 990 NAKO5
белый		LS 990 NAKO5 WW
светло-серый		LS 990 NAKO5 LG
чёрный		LS 990 NAKO5 SW

## Прозрачная накладка с бумажным вкладышем

поля для надписи 9 x 58 мм  
(запчасть)

белый вкладыш	CD 90 NA
---------------	----------

## Клавиша с символом «освещение»

для кнопок без фиксации арт.: 531 U, 532 U, 533 U, 533-2 U

**Блестящий дуропласт (устойчив к механическим повреждениям)**

слоновая кость		LS 990 L
белый		LS 990 L WW
чёрный		LS 990 L SW



Артикул

**Клавиша с символом «освещение» и окошком**

для кнопок без фиксации арт.: 531 U, 533 U, 533-2 U, 534 U

**Блестящий duroplast (устойчив к механическим повреждениям)**

слоновая кость		LS 990 KO5 L
белый		LS 990 KO5 L WW
чёрный		LS 990 KO5 L SW

**Клавиша с символом «звонок»**

для кнопок без фиксации арт.: 531 U, 532 U, 533 U, 533-2 U

**Блестящий duroplast (устойчив к механическим повреждениям)**

слоновая кость		LS 990 K
белый		LS 990 K WW
чёрный		LS 990 K SW

**Клавиша с символом «звонок» и окошком**

для кнопок без фиксации арт.: 531 U, 533 U, 533-2 U, 534 U

**Блестящий duroplast (устойчив к механическим повреждениям)**

слоновая кость		LS 990 KO5 K
белый		LS 990 KO5 K WW
чёрный		LS 990 KO5 K SW

**Клавиша с символом «ключ»**

для кнопок без фиксации арт.: 531 U, 532 U, 533 U, 533-2 U

**Блестящий duroplast (устойчив к механическим повреждениям)**

слоновая кость		LS 990 T
белый		LS 990 T WW
чёрный		LS 990 T SW

**Клавиша с символом «ключ» и окошком**

для кнопок без фиксации арт.: 531 U, 533 U, 533-2 U, 534 U

**Блестящий duroplast (устойчив к механическим повреждениям)**

слоновая кость		LS 990 KO5 T
белый		LS 990 KO5 T WW
чёрный		LS 990 KO5 T SW

**Удерживающая плата**

для фиксации рамки и одинарной клавиши  
(запчасть)

чёрный	CD 90 HP
--------	----------



# Серия LS

LS 990  
LS-design  
LS plus



Артикул

## Прозрачная клавиша

для выключателей арт.: 501 U, 502 U, 503 U, 506 U, 507 U, 501-20 U, 506-20 U, 507-20 U  
для самовозвратных выключателей арт.: 502 TU, 506 TU, 507 TU  
для кнопок без фиксации арт.: 531 U, 532 U, 533 U, 533-2 U  
для произвольных надписей или символов

Термопласт (ударопрочный) блестящий

поля для надписи 66 x 66 мм

LS 990 NAGL

## Пластиковая накладка со вкладышем

поля для надписи 66 x 66 мм

(запчасть)

Термопласт (ударопрочный) блестящий

белый вкладыш

LS 990 NA GL PL

## Крышка с окошком и стеклом

с клавишей и красным стеклом

для всех 1-ных механизмов выключателей и кнопок без фиксации

Термопласт (ударопрочный) блестящий

красный (с красной  
кнопкой)

как RAL 3000

561 GL RT

синий (с синей  
кнопкой)

как RAL 5015

561 GL BL

жёлтый (с жёлтой  
кнопкой)

как RAL 1004

561 GL GE

## Запасное стекло

64 x 53 x 1 мм (Ш x В x Г)

60 GL

## Клавиша

для балансирного выключателя арт.: 505 U

для кнопочного выключателя арт.: 505 TU

для балансирного двухклавишного выключателя арт.: 509 U

для двухклавишного самовозвратного выключателя арт.: 509 TU

для двухклавишной кнопки без фиксации арт.: 535 U, 539 U

для мульти-выключателя арт.: 532-4 U (не металлическое исполнение)

Блестящий дуропласт (устойчив к механическим повреждениям)

слоновая кость

IP P

LS 995

белый

IP P

LS 995 WW

светло-серый

IP P

LS 995 LG

чёрный

IP

LS 995 SW

## Клавиша с подсветкой

для двухклавишного выключателя арт.: 505 U 5

для двухклавишного контрольного выключателя арт.: 505 KOU 5

для двухклавишных кнопок без фиксации арт.: 535 U 5

Блестящий дуропласт (устойчив к механическим повреждениям)

слоновая кость

IP P

LS 995 KO5

белый

IP P

LS 995 KO5 WW

светло-серый

IP P

LS 995 KO5 LG

чёрный

IP

LS 995 KO5 SW

## Клавиша с полем для надписи 9 x 27 мм

для балансирного выключателя арт.: 505 U

для кнопочного выключателя арт.: 505 TU

для балансирного двухклавишного выключателя арт.: 509 U

для двухклавишного самовозвратного выключателя арт.: 509 TU

для двухклавишной кнопки без фиксации арт.: 535 U, 539 U

для мульти-выключателя арт.: 532-4 U

Блестящий дуропласт (устойчив к механическим повреждениям)

слоновая кость

IP P

LS 995 NA

белый

IP P

LS 995 NA WW

Артикул

**Клавиша с окошком и с полем для надписи 9 x 27 мм**  
 для двухклавишного выключателя арт.: 505 U 5  
 для двухклавишного контрольного выключателя арт.: 505 KOU 5  
 для двухклавишных кнопок без фиксации арт.: 535 U 5  
**Блестящий duroplast (устойчив к механическим повреждениям)**

слоновая кость		LS 995 NA KO5
белый		LS 995 NA KO5 WW

**Клавиша с символами**  
 для жалюзиного выключателя арт.: 509 VU  
 для жалюзиной кнопки без фиксации арт.: 539 VU  
**Блестящий duroplast (устойчив к механическим повреждениям)**

слоновая кость		LS 995 P
белый		LS 995 P WW
светло-серый		LS 995 P LG
чёрный		LS 995 P SW

**Удерживающая плата**  
 для фиксации рамки и двойной клавиши  
 (запчасть)

чёрный	CD 95 HP
--------	----------

**Крышка**  
 для выключателя арт.: 104.28, 134.18, 134.28, 133.18, 138.18, 106.28  
 для выключателя с замком IP 44 арт.: CD 104.18 WU, CD 134.18 WU, CD 133.18 WU, CD 106.18 WU  
**Термопласт (ударопрочный) блестящий**

слоновая кость		LS 928
белый		LS 928 WW
светло-серый		LS 928 LG
чёрный		LS 928 SW

В комплект поставки входит одна крышка с символами и одна без символов.  
 Высота крышки: 11 мм

**Крышка**  
 для выключателя арт.: 104.15, 134.15, 133.15, 106.15  
**Термопласт (ударопрочный) блестящий**

слоновая кость		LS 925
белый		LS 925 WW
светло-серый		LS 925 LG
чёрный		LS 925 SW

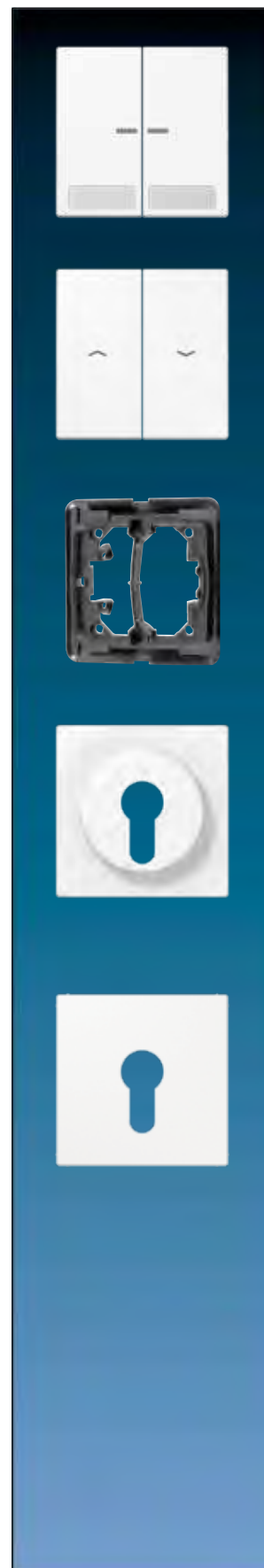

# Серия LS

LS 990  
LS-design  
LS plus

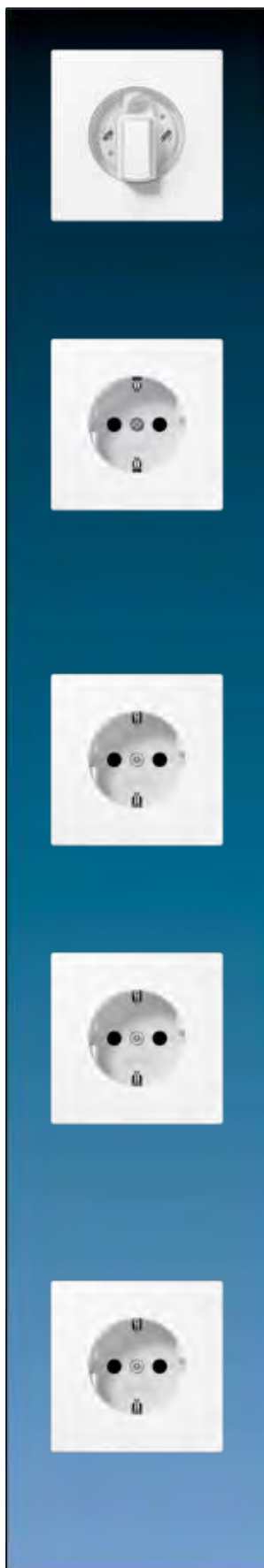

Артикул

## Крышка

для поворотного выключателя арт.: 1101-4, 1101-20

для таймера арт.: 11015, 11120-20

для поворотного выключателя для жалюзи арт.: 1234.10, 1234.20

**Блестящий дуропласт (устойчив к механическим повреждениям)**

слоновая кость	IP P	LS 1941
белый	IP P	LS 1941 WW
светло-серый	IP P	LS 1941 LG
чёрный	IP	LS 1941 SW

также для регулятора громкости WHD тип: LST..JU UP und LR..JU UP  
и для переключателя выбора программ WHD тип: PRO 3 JU..

## SCHUKO®-розетка 16 A / 250 В ~

с пружинными зажимами для проводов до 2,5 мм<sup>2</sup>

Без лапок – арт. с дополнительным обозначением «N», например, ..520 N..

Заземляющая пластина обеспечивает защиту опорному кольцу, лапкам и крестовым шурупам.

**Блестящий дуропласт (устойчив к механическим повреждениям)**

слоновая кость	P	LS 1520
белый	P	LS 1520 WW
светло-серый	P	LS 1520 LG
чёрный		LS 1520 SW

## Термопласт (ударопрочный) блестящий

зелёный	LS 1520 BF GN
оранжевый	LS 1520 BF O
красный	LS 1520 BF RT

## с дополнительной защитой

**Блестящий дуропласт (устойчив к механическим повреждениям)**

слоновая кость	P	LS 1520 KI
белый	P	LS 1520 KI WW
светло-серый	P	LS 1520 KI LG
чёрный		LS 1520 KI SW

## Термопласт (ударопрочный) блестящий

зелёный	LS 1520 BFKI GN
оранжевый	LS 1520 BFKI O
красный	LS 1520 BFKI RT

## SCHUKO®-розетка 16 A / 250 В ~

с винтовыми зажимами для проводов до 2,5 мм<sup>2</sup>

Без лапок – арт. с дополнительным обозначением «N», например, ..521 N..

Заземляющая пластина обеспечивает защиту опорному кольцу, лапкам и крестовым шурупам.

**Блестящий дуропласт (устойчив к механическим повреждениям)**

слоновая кость	P	LS 1521
белый	P	LS 1521 WW
светло-серый	P	LS 1521 LG
чёрный		LS 1521 SW

## Термопласт (ударопрочный) блестящий

оранжевый	LS 1521 BF O
красный	LS 1521 BF RT

## с дополнительной защитой

**Блестящий дуропласт (устойчив к механическим повреждениям)**

слоновая кость	P	LS 1521 KI
белый	P	LS 1521 KI WW
светло-серый	P	LS 1521 KI LG
чёрный		LS 1521 KI SW

## Термопласт (ударопрочный) блестящий

оранжевый	LS 1521 BFKI O
-----------	----------------

Артикул

**SCHUKO®-розетка 16 A / 250 В ~**

**с полем для надписи 9 x 58 мм**

с пружинными зажимами для проводов до 2,5 мм<sup>2</sup>

Без лапок – арт. с дополнительным обозначением «N», например, ..520 N..

Заземляющая пластина обеспечивает защиту опорному кольцу, лапкам и крестовым шурупам.

**Блестящий дуропласт (устойчив к механическим повреждениям)**

слоновая кость		LS 1520 NA
белый		LS 1520 NA WW
светло-серый		LS 1520 NA LG
чёрный		LS 1520 NA SW

**Термопласт (ударопрочный) блестящий**

белый		LS 1520 BFNA WW
зелёный		LS 1520 BFNA GN
оранжевый		LS 1520 BFNA O
красный		LS 1520 BFNA RT

**с дополнительной защитой**

**Блестящий дуропласт (устойчив к механическим повреждениям)**

слоновая кость		LS 1520 KINA
белый		LS 1520 KINA WW
светло-серый		LS 1520 KINA LG
чёрный		LS 1520 KINA SW

**Термопласт (ударопрочный) блестящий**

белый		LS 1520 BFKINA WW
зелёный		LS 1520 BFKINA GN
оранжевый		LS 1520 BFKINA O
красный		LS 1520 BFKINA RT

**SCHUKO®-розетка 16 A / 250 В ~**

**с полем для надписи 9 x 58 мм**

с винтовыми зажимами для проводов до 2,5 мм<sup>2</sup>

Заземляющая пластина обеспечивает защиту опорному кольцу, лапкам и крестовым шурупам.

слоновая кость		LS 1521 NA
белый		LS 1521 NA WW
светло-серый		LS 1521 NA LG
чёрный		LS 1521 NA SW

**SCHUKO®-розетка 16 A / 250 В ~**

**с дополнительной защитой**

**с полем для надписи 9 x 58 мм**

с винтовыми зажимами для проводов до 2,5 мм<sup>2</sup>

Без лапок – арт. с дополнительным обозначением «N», например, ..521 N..

Заземляющая пластина обеспечивает защиту опорному кольцу, лапкам и крестовым шурупам.

**Блестящий дуропласт (устойчив к механическим повреждениям)**

слоновая кость		LS 1521 KINA
белый		LS 1521 KINA WW
светло-серый		LS 1521 KINA LG
чёрный		LS 1521 KINA SW

**Прозрачная накладка с бумажным вкладышем**

поля для надписи 9 x 58 мм

(запчасть)

белый вкладыш		CD 90 NA
---------------	--	----------



# Серия LS

LS 990  
LS-design  
LS plus



Артикул

## SCHUKO®-розетка 45°, 16 A / 250 В ~

с пружинными зажимами для проводов до 2,5 мм<sup>2</sup>  
особенно подходит для вертикальных комбинаций нескольких розеток  
Без лапок – арт. с дополнительным обозначением «N», например, ..520 N..

### Блестящий duroпласт (устойчив к механическим повреждениям)

слоновая кость		LS 520-45
белый		LS 520-45 WW
светло-серый		LS 520-45 LG
чёрный		LS 520-45 SW

## SCHUKO®-розетка 16 A / 250 В ~

с индикатором напряжения (зелёный светодиод) арт.: 193-LED GN (согл. DIN VDE 0100 часть 710.55.3)

с дополнительной защитой

с полем для надписи 9 x 58 мм

с пружинными зажимами для проводов до 2,5 мм<sup>2</sup>

соединительные клеммы согласно DIN VDE 0620

Без лапок – арт. с дополнительным обозначением «N», например, ..520 N..

Заземляющая пластина обеспечивает защиту опорному кольцу, лапкам и крестовым шурупам.

### Блестящий duroпласт (устойчив к механическим повреждениям)

слоновая кость		LS 1520 NAKO
белый		LS 1520 NAKO WW
светло-серый		LS 1520 NAKO LG
чёрный		LS 1520 NAKO SW

### Термопласт (ударопрочный) блестящий

белый		LS 1520 BFNAKO WW
зелёный		LS 1520 BFNAKO GN
оранжевый		LS 1520 BFNAKO O
красный		LS 1520 BFNAKO RT

(возможна замена индикатора напряжения с передней стороны без отключения сетевого напряжения)

## SCHUKO®-розетка 16 A / 250 В ~

с защитой от перенапряжения

с дополнительной защитой

с полем для надписи 7 x 57 мм

с винтовыми зажимами для проводов до 2,5 мм<sup>2</sup>

Без лапок – арт. с дополнительным обозначением «N», например, ..521 N..

### Блестящий duroпласт (устойчив к механическим повреждениям)

белый		LS 521 KINAUF WW
оранжевый		LS 521 KINAUF O

### Прозрачная накладка с бумажным вкладышем

поля для надписи 7 x 57 мм

(запчасть)

белый вкладыш		LS 20 NA
---------------	--	----------

## SCHUKO®-розетка 16 A / 250 В ~

с откидной крышкой (с возвратной пружиной)

с пружинными зажимами для проводов до 2,5 мм<sup>2</sup>

Без лапок – арт. с дополнительным обозначением «N», например, ..520 N..

Заземляющая пластина обеспечивает защиту опорному кольцу, лапкам и крестовым шурупам.

### Блестящий duroпласт (устойчив к механическим повреждениям)

слоновая кость		LS 1520 KL
белый		LS 1520 KL WW
светло-серый		LS 1520 KL LG
чёрный		LS 1520 KL SW

### Термопласт (ударопрочный) блестящий

слоновая кость			LS 1520 BFKL
белый			LS 1520 BFKL WW
зелёный			LS 1520 BFKL GN
светло-серый			LS 1520 BFKL LG
оранжевый			LS 1520 BFKL O
красный			LS 1520 BFKL RT
чёрный			LS 1520 BFKL SW

Артикул

### SCHUKO®-розетка 16 A / 250 В ~

#### с откидной крышкой (с возвратной пружиной)

с винтовыми зажимами для проводов до 2,5 мм<sup>2</sup>

Без лапок – арт. с дополнительным обозначением «N», например, ..521 N..

Заземляющая пластина обеспечивает защиту опорному кольцу, лапкам и крестовым шурупам.

#### Блестящий дуропласт (устойчив к механическим повреждениям)

слоновая кость		LS 1521 KL
белый		LS 1521 KL WW
светло-серый		LS 1521 KL LG
чёрный		LS 1521 KL SW

### SCHUKO®-розетка 16 A / 250 В ~

#### с откидной крышкой (с возвратной пружиной)

#### с полем для надписи 9 x 58 мм

с пружинными зажимами для проводов до 2,5 мм<sup>2</sup>

соединительные клеммы согласно DIN VDE 0620

Без лапок – арт. с дополнительным обозначением «N», например, ..520 N..

Заземляющая пластина обеспечивает защиту опорному кольцу, лапкам и крестовым шурупам.

#### Термопласт (ударопрочный) блестящий

слоновая кость			LS 1520 BFNAKL
белый			LS 1520 BFNAKL WW
зелёный			LS 1520 BFNAKL GN
светло-серый			LS 1520 BFNAKL LG
оранжевый			LS 1520 BFNAKL O
красный			LS 1520 BFNAKL RT
чёрный			LS 1520 BFNAKL SW

### SCHUKO®-розетка 16 A / 250 В ~

#### с откидной крышкой (с возвратной пружиной)

#### с полем для надписи 9 x 58 мм

с винтовыми зажимами для проводов до 2,5 мм<sup>2</sup>

Без лапок – арт. с дополнительным обозначением «N», например, ..521 N..

Заземляющая пластина обеспечивает защиту опорному кольцу, лапкам и крестовым шурупам.

#### Блестящий дуропласт (устойчив к механическим повреждениям)

слоновая кость		LS 1521 NAKL
белый		LS 1521 NAKL WW
светло-серый		LS 1521 NAKL LG
чёрный		LS 1521 NAKL SW

### Прозрачная накладка с бумажным вкладышем

поля для надписи 9 x 58 мм

(запчасть)

белый вкладыш	CD 90 NA
---------------	----------

### SCHUKO®-розетка 16 A / 250 В ~

#### с откидной крышкой (с возвратной пружиной)

#### с дополнительной защитой

с пружинными зажимами для проводов до 2,5 мм<sup>2</sup>

Без лапок – арт. с дополнительным обозначением «N», например, ..520 N..

Заземляющая пластина обеспечивает защиту опорному кольцу, лапкам и крестовым шурупам.

#### Блестящий дуропласт (устойчив к механическим повреждениям)

слоновая кость		LS 1520 KIKL
белый		LS 1520 KIKL WW
светло-серый		LS 1520 KIKL LG
чёрный		LS 1520 KIKL SW



# Серия LS

LS 990  
LS-design  
LS plus



Артикул

## SCHUKO®-розетка 16 A / 250 В ~

с откидной крышкой (с возвратной пружиной)

с дополнительной защитой

с винтовыми зажимами для проводов до 2,5 мм<sup>2</sup>

Без лапок – арт. с дополнительным обозначением «N», например, ..521 N..

**Блестящий duroпласт (устойчив к механическим повреждениям)**

слоновая кость			LS 1521 KIKL
белый			LS 1521 KIKL WW
светло-серый			LS 1521 KIKL LG
чёрный			LS 1521 KIKL SW

## SCHUKO®-розетка 16 A / 250 В ~

с откидной крышкой (с возвратной пружиной)

с полем для надписи 9 x 39 мм

с индикатором напряжения (зелёный светодиод) арт.: 193-LED GN (согл. DIN VDE 0100 часть 710.55.3)

с дополнительной защитой

с пружинными зажимами для проводов до 2,5 мм<sup>2</sup>

соединительные клеммы согласно DIN VDE 0620

Без лапок – арт. с дополнительным обозначением «N», например, ..520 N..

Заземляющая пластина обеспечивает защиту опорному кольцу, лапкам и крестовым шурупам.

**Термопласт (ударопрочный) блестящий**

слоновая кость			LS 1520 NAKLKO
белый			LS 1520 NAKLKO WW
зелёный			LS 1520 NAKLKO GN
светло-серый			LS 1520 NAKLKO LG
оранжевый			LS 1520 NAKLKO O
красный			LS 1520 NAKLKO RT
чёрный			LS 1520 NAKLKO SW

(возможна замена индикатора напряжения с передней стороны без отключения сетевого напряжения)

## SCHUKO®-розетка 16 A / 250 В ~

с откидной крышкой (с возвратной пружиной)

с полем для надписи 9 x 39 мм

с замком (24 разных ключа)

с дополнительной защитой

с пружинными зажимами для проводов до 2,5 мм<sup>2</sup>

Без лапок – арт. с дополнительным обозначением «N», например, ..520 N..

Заземляющая пластина обеспечивает защиту опорному кольцу, лапкам и крестовым шурупам.

**Термопласт (ударопрочный) блестящий**

слоновая кость			LS 1520 NAKLSL
белый			LS 1520 NAKLSL WW
светло-серый			LS 1520 NAKLSL LG
чёрный			LS 1520 NAKLSL SW

**Металлическое исполнение**

алюминий (лакиров.)			AL 1520 NAKLSL
нержавеющая сталь (лакиров.)			ES 1520 NAKLSL
антрацит (лакиров.)			AL 1520 NAKLSL AN
dark (лакиров.)			AL 1520 NAKLSL D
латунь Classic (лакиров.)			ME 1520 NAKLSL C
латунь Antik (лакиров.)			ME 1520 NAKLSL AT

**Прозрачная накладка с бумажным вкладышем**

поле для надписи 9 x 39 мм

(запчасть)

белый вкладыш	LS 90 NA
---------------	----------



Артикул

**Розетка без заземления 16 А / 250 В ~**с винтовыми зажимами для проводов до 2,5 мм<sup>2</sup>**Блестящий дуропласт (устойчив к механическим повреждениям)**

слоновая кость		LS 911
белый		LS 911 WW

**Механизм розетки франко-бельгийской системы**

заземление (штырь) 2-пол., 16 А / 250 В ~

Заземляющая пластина обеспечивает защиту опорному кольцу, лапкам и крестовым шурупам.

**с зажимами**

с пружинными зажимами	1520 F EINS
с винтовыми зажимами	1521 F EINS

**Механизм розетки франко-бельгийской системы**

заземление (штырь) 2-пол., 16 А / 250 В ~

Заземляющая пластина обеспечивает защиту опорному кольцу.



**без зажимов**

с пружинными зажимами	1520 NF EINS
с винтовыми зажимами	1521 NF EINS

**Накладка**

для розеток франко-бельгийского стандарта



**Блестящий дуропласт (устойчив к механическим повреждениям)**

слоновая кость		LS 1521 F PL-1
белый		LS 1521 F WW PL-1
светло-серый		LS 1521 F LG PL-1
чёрный		LS 1521 F SW PL-1

**Накладка**

для розеток франко-бельгийского стандарта

**с дополнительной защитой****Блестящий дуропласт (устойчив к механическим повреждениям)**

слоновая кость		LS 1521 FKI PL-1
белый		LS 1521 FKI WW PL-1
светло-серый		LS 1521 FKI LG PL-1
чёрный		LS 1521 FKI SW PL-1

**Швейцарская розетка****1-ная, тип 13**

10 А 250 В ~, L + N + PE



с пружинными зажимами для проводов до 2,5 мм<sup>2</sup> согласно SEV 1011-1998/IEC 884-1

для установки в монтажной коробки согласно DIN 49073

не предназначен для монтажа в накладных коробках

(с несущей платой, монтаж только шурупами)

**Блестящий дуропласт (устойчив к механическим повреждениям)**

слоновая кость		LS 1520-13 SEV
белый		LS 1520-13 SEV WW
светло-серый		LS 1520-13 SEV LG
чёрный		LS 1520-13 SEV SW

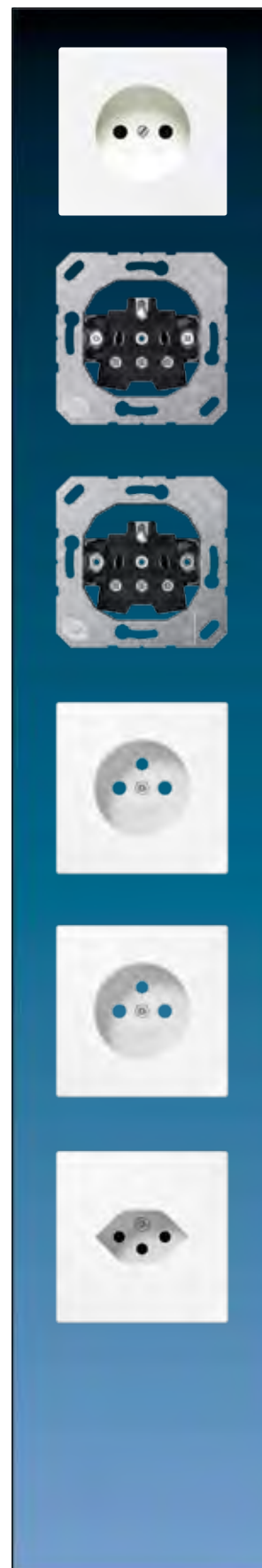

# Серия LS

LS 990  
LS-design  
LS plus



Артикул

## Розетка американской системы NEMA

**15 A / 125 В ~, 5-15R, 2-пол. и с заземлением (штырь)**  
с винтовыми зажимами для проводов до 4 мм<sup>2</sup> согласно US-NEMA

**Термопласт (ударопрочный) блестящий**

белый

**LS 521-15 WW**

**20 A / 125 В ~, 5-20R, 2-пол. и с заземлением (штырь)**

**Термопласт (ударопрочный) блестящий**

белый

**LS 521-20 WW**

## Китайская комбинация розеток 10 A / 250 В ~

с дополнительной защитой

с винтовыми зажимами для проводов до 4 мм<sup>2</sup>

2 полюса без заземления с плоскими или круглыми штырями

2 полюса с заземлением только для плоских штырей

согл. GB 1002 и IEC 884-1

**Блестящий duroпласт (устойчив к механическим повреждениям)**

слоновая кость



**LS 3521-5 CN**

белый



**LS 3521-5 CN WW**

чёрный

**LS 3521-5 CN SW**

## Механизм розетки, 1 гнездо

**13 A 250 В ~**

2-пол. с заземлением (штырь), с дополнительной защитой

Британский стандарт 1363

с винтовыми зажимами для проводов до 4 мм<sup>2</sup>

без выключателя

**3521 EINS**

## Накладка

**для механизма розетки арт. 3521 EINS**

только в сочетании с рамками LS серии

**для розетки BS 2521 EINS**

только в сочетании с рамкой BS 2181..

слоновая кость

**BS 2521 PL**

белый

**BS 2521 WW PL**

чёрный

**BS 2521 SW PL**

Артикул

**Механизм розетки, 1 гнездо****13 A 250 В ~**2-пол. с заземлением (штырь), с дополнительной защитой  
Британский стандарт 1363  
с винтовыми зажимами для проводов до 4 мм<sup>2</sup>

без индикатора

3171 EINS

с индикатором

3171 KO EINS

**Накладка****для механизма розетки арт. 3171 EINS**

только в сочетании с рамками LS серии

слоновая кость

BS 2171 PL

белый

BS 2171 WW PL

чёрный

BS 2171 SW PL

**Накладка****для механизма розетки арт. 3171 KO EINS**

только в сочетании с рамками LS серии

слоновая кость

BS 2171 KO PL

белый

BS 2171 KO WW PL

чёрный

BS 2171 KO SW PL

**Механизм розетки, 1 гнездо****5 A 250 В ~**2-пол. с заземлением (штырь), с дополнительной защитой  
Британский стандарт 546  
с винтовыми зажимами для проводов до 4 мм<sup>2</sup>

без выключателя

3171-5 EINS

**Накладка****для механизма розетки арт. 3171-5 EINS**

только в сочетании с рамками LS серии

для механизма розетки арт. **BS 2171-5EINS**

только в сочетании с рамкой BS 2181..

слоновая кость

BS 2171-5 PL

белый

BS 2171-5 WW PL

чёрный

BS 2171-5 SW PL

**Механизм розетки, 1 гнездо**

для Индии

2-пол. с заземлением (штырь), с дополнительной защитой  
Британский стандарт 546  
16 A / 250 В ~с винтовыми зажимами для проводов до 4 мм<sup>2</sup>

521 IN-EINS

**Накладка**

для механизма розетки (для Индии) арт. 521 IN-EINS

**Блестящий дуропласт (устойчив к механическим повреждениям)**

слоновая кость

LS 521 IN PL

белый

LS 521 IN WW PL



# Серия LS

LS 990  
LS-design  
LS plus



Артикул

## Механизм выключателя с предохранителем

**2-пол., 13 А 250 В ~**

со статусом индикатора  
с винтовыми зажимами для проводов до 4 мм<sup>2</sup>

**3190 CU KO EINS**

## Накладка

**для механизма выключателя с предохранителем, арт.: 3190 CU KO EINS**

только в сочетании с рамками LS серии

**для механизма выключателя с предохранителем, арт.: BS 2190 CU KO EINS**

только в сочетании с рамкой BS 2181..

слоновая кость

**BS 2190 CU KO PL**

белый

**BS 2190 CU KO WW PL**

чёрный

**BS 2190 CU KO SW PL**

## Крышка

**для роторного диммера арт.: 225 TDE, 225 NVDE, 266 GDE, 211 GDE, 254 UDIE1**

**для спутникового устройства арт.: 254 NIE1**

**для 1 – 10-В-потенциометра арт.: 240-10, 240-31**

**для DALI-потенциометра арт.: 240 DPE, 240 PDPE, 240 PDPE TW**

**Блестящий duroпласт (устойчив к механическим повреждениям)**

чёрный



**LS 1940 SW**

слоновая кость



**LS 1940**

белый



**LS 1940 WW**

светло-серый



**LS 1940 LG**

## Крышка

**для регулятора скорости арт.: 245.20**

**Блестящий duroпласт (устойчив к механическим повреждениям)**

слоновая кость



**LS 1940.20**

белый



**LS 1940.20 WW**

## Уплотнитель

**для крышек роторного диммера / регулятора частоты вращения**



**140 D**

Уплотнитель арт.: 140 D используется с рамком IP-44 и устанавливается в крышки роторного диммера / регулятора скорости для получения степени защиты IP44.

Артикул

**Клавиша короткого хода**

для вставок арт.: 1201 URE, 1201-1 URE, 1202 URE, 1225 SDE, 1240 STE, 1244 NVSE, 1254 TSE, 1224 LED UDE  
для спутниковой вставки арт.: 1220 NE

**Блестящий дуропласт (устойчив к механическим повреждениям)**

слоновая кость		LS 1561.07
белый		LS 1561.07 WW
светло-серый		LS 1561.07 LG
чёрный		LS 1561.07 SW

**Клавиша короткого хода «универсальная»**

для вставок арт.: 1201 URE, 1201-1 URE, 1225 SDE, 1240 STE, 1244 NVSE, 1254 TSE, 1224 LED UDE

**Блестящий дуропласт (устойчив к механическим повреждениям)**

слоновая кость		LS 1561.07 U
белый		LS 1561.07 U WW
светло-серый		LS 1561.07 U LG
чёрный		LS 1561.07 U SW

**eNet радиоприемная клавиша короткого хода**

для вставок арт.: 1201 URE, 1201-1 URE, 1202 URE, 1225 SDE, 1240 STE, 1244 NVSE, 1254 TSE, 1224 LED UDE

**Блестящий дуропласт (устойчив к механическим повреждениям)**

слоновая кость		FM LS 1561.07
белый		FM LS 1561.07 WW
светло-серый		FM LS 1561.07 LG
чёрный		FM LS 1561.07 SW

**Клавиша короткого хода**

для универсального двухклавишного диммера арт.: 1252 UDE

**Блестящий дуропласт (устойчив к механическим повреждениям)**

слоновая кость		LS 1565.07
белый		LS 1565.07 WW
светло-серый		LS 1565.07 LG
чёрный		LS 1565.07 SW



# Серия LS

LS 990  
LS-design  
LS plus



Артикул

**Датчик движения «стандарт»**

для вставок арт.: 1201 URE, 1201-1 URE, 1202 URE, 1244 NVSE, 1254 TSE, 1208 UI  
спутниковой вставки арт.: 1223 NE  
тип линзы – 1,10 м

**Термопласт (ударопрочный) блестящий**

слоновая кость	LS 1180
белый	LS 1180 WW
светло-серый	LS 1180 LG
чёрный	LS 1180 SW

**Датчик движения «универсальный»**

для вставок арт.: 1201 URE, 1201-1 URE, 1202 URE, 1225 SDE, 1240 STE,  
1244 NVSE, 1254 TSE, 1224 LED UDE, 1208 UI  
для спутниковой вставки арт.: 1223 NE  
тип линзы – 1,10 м

**Термопласт (ударопрочный) блестящий**

слоновая кость	LS 1180-1
белый	LS 1180-1 WW
светло-серый	LS 1180-1 LG
чёрный	LS 1180-1 SW

**Датчик движения «стандарт»**

для вставок арт.: 1201 URE, 1201-1 URE, 1202 URE, 1225 SDE, 1240 STE,  
1244 NVSE, 1254 TSE, 1224 LED UDE, 1208 UI  
для спутниковой вставки арт.: 1223 NE  
тип линзы – 2,20 м

только для установки внутри

**Термопласт (ударопрочный) блестящий**

слоновая кость	AS LS 1280
белый	AS LS 1280 WW
светло-серый	AS LS 1280 LG
чёрный	AS LS 1280 SW

**Датчик движения «универсальный»**

для вставок арт.: 1201 URE, 1201-1 URE, 1202 URE, 1225 SDE, 1240 STE,  
1244 NVSE, 1254 TSE, 1224 LED UDE, 1208 UI  
для спутниковой вставки арт.: 1223 NE  
тип линзы – 2,20 м

IP 44-можно устанавливать в помещениях и на улице  
в комплекте с ИК пультом ДУ арт.: AS FB IR

**Термопласт (ударопрочный) блестящий**

слоновая кость	AS LS 1280-1
белый	AS LS 1280-1 WW
светло-серый	AS LS 1280-1 LG
чёрный	AS LS 1280-1 SW

**ИК пульт дистанционного управления**

для датчика движения «универсального» 2,20 м арт.: AS .. 1280-1 ..  
(запчасть)

AS FB IR

**Уплотняющий набор**

для датчика движения, монтаж на высоте 2,2 м арт.: AS CD 1280 / 1280-1 .., AS LS 1280 / 1280-1 ..

AS CD 50 DS

Для датчика движения 180° .. 1180 WU .. пожалуйста, используйте уплотнительную мембрану арт.: 551 WU

Артикул

**Дисплей «стандарт»**

для таймерной вставки арт.: 201 TE

**Термопласт (ударопрочный) блестящий**

слоновая кость	LS 5201 DTST
белый	LS 5201 DTST WW
светло-серый	LS 5201 DTST LG
чёрный	LS 5201 DTST SW

Тестовый знак: VDE

**Дисплей «универсальный»**

для таймерной вставки арт.: 201 TE

**Термопласт (ударопрочный) блестящий**

слоновая кость	LS 5201 DTU
белый	LS 5201 DTU WW
светло-серый	LS 5201 DTU LG
чёрный	LS 5201 DTU SW

**Клавиша «стандарт»**

для вставок арт.: 230 ME, 232 ME и 224 ME

**Блестящий дуропласт (устойчив к механическим повреждениям)**

слоновая кость	LS 5232
белый	LS 5232 WW
светло-серый	LS 5232 LG
чёрный	LS 5232 SW



**Клавиша «стандарт» с подключением датчиков**

для вставок арт.: 230 ME, 232 ME и 224 ME

для подключения датчиков арт.: 32 SD и LA 90

для соединителя арт.: 32 K

**Блестящий дуропласт (устойчив к механическим повреждениям)**

слоновая кость	LS 5232 S
белый	LS 5232 S WW
светло-серый	LS 5232 S LG
чёрный	LS 5232 S SW

**eNet радиоприемная клавиша управления жалюзи**

для вставок арт.: 230 ME, 232 ME и 224 ME

**Блестящий дуропласт (устойчив к механическим повреждениям)**

слоновая кость	FM LS 5232
белый	FM LS 5232 WW
светло-серый	FM LS 5232 LG
чёрный	FM LS 5232 SW

**Клавиша управления жалюзи (с памятью) для вставок**

для вставок арт.: 230 ME, 232 ME и 224 ME

для сенсора арт.: 32 SD

для соединителя арт.: 32 K

**Блестящий дуропласт (устойчив к механическим повреждениям)**

слоновая кость	LS 5232 MS
белый	LS 5232 MS WW
светло-серый	LS 5232 MS LG
чёрный	LS 5232 MS SW



LS 5201 DTST ..

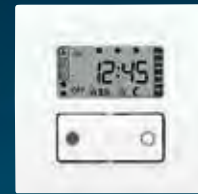

LS 5201 ..



# Серия LS

LS 990  
LS-design  
LS plus



LS 5232 ST ..

LS 5232 T3 ..

LS 5232 T3 ..

TR LS 236 ..

		Артикул
<p><b>Центральная плата с таймером «стандарт»</b> (интегрирована функция памяти) для вставок арт.: 230 ME, 232 ME и 224 ME Термопласт (ударопрочный) блестящий</p>		
слоновая кость		LS 5232 ST
белый		LS 5232 ST WW
светло-серый		LS 5232 ST LG
чёрный		LS 5232 ST SW
<p><b>Центральная плата с таймером «универсальная»</b> для вставок арт.: 230 ME, 232 ME и 224 ME Термопласт (ударопрочный) блестящий</p>		
слоновая кость		LS 5232 T3
белый		LS 5232 T3 WW
светло-серый		LS 5232 T3 LG
чёрный		LS 5232 T3 SW
<p><b>Центральная плата с таймером «универсальная» и с подключением датчиков</b> для вставок арт.: 230 ME, 232 ME и 224 ME для подключения датчиков арт.: 32 SD и LA 90 для соединителя арт.: 32 K Термопласт (ударопрочный) блестящий</p>		
слоновая кость		LS 5232 TS3
белый		LS 5232 TS3 WW
светло-серый		LS 5232 TS3 LG
чёрный		LS 5232 TS3 SW
<p><b>Комнатный термостат «1-пол. контакт»</b> 1-пол. НЗ контакт 10 (4) А, АС 230 В ~, 50/60 Гц Термопласт (ударопрочный) блестящий</p>		
слоновая кость		TR LS 231
белый		TR LS 231 WW
светло-серый		TR LS 231 LG
чёрный		TR LS 231 SW
<p><b>Комнатный термостат «1-пол. контакт»</b> 1-пол. НЗ контакт 10 (4) А, АС 24 В ~ Термопласт (ударопрочный) блестящий</p>		
слоновая кость		TR LS 241
белый		TR LS 241 WW
светло-серый		TR LS 241 LG
чёрный		TR LS 241 SW
<p><b>Комнатный термостат «НО/НЗ контакт»</b> 1-пол. перекидной контакт, обогрев 10 (4) А, АС 230 В ~, 50/60 Гц 1-пол. перекидной контакт, охлаждение 5 (2) А, АС 230 В ~, 50/60 Гц Для переключения с обогрева на охлаждение требуется EBERLE EV..H/K клемма. Термопласт (ударопрочный) блестящий</p>		
слоновая кость		TR LS 236
белый		TR LS 236 WW
светло-серый		TR LS 236 LG
чёрный		TR LS 236 SW



Артикул

### Комнатный термостат «НО/НЗ контакт»

1-пол. перекидной контакт, обогрев 10 (4) А, АС 24 В ~  
1-пол. перекидной контакт, охлаждение 5 (2) А, АС 24 В ~

#### Термопласт (ударопрочный) блестящий

слоновая кость	TR LS 246
белый	TR LS 246 WW
светло-серый	TR LS 246 LG
чёрный	TR LS 246 SW

### Термостат теплого пола

1-пол. НО контакт 10 А, АС 230 В ~, 50/60 Гц

#### Термопласт (ударопрочный) блестящий

слоновая кость	FTR LS 231
белый	FTR LS 231 WW
светло-серый	FTR LS 231 LG
чёрный	FTR LS 231 SW

### Специальная кнопка предотвращает нежелательные изменения установленной температуры для всех крышек регуляторов

слоновая кость	MS TR 231
белый	MS TR 231 WW
светло-серый	MS TR 231 LG
чёрный	MS TR 231 SW

предотвращает нежелательные манипуляции параметрами термостатов

### Гигростат

#### Термопласт (ударопрочный) блестящий

слоновая кость	LS 5201 HYG
белый	LS 5201 HYG WW
чёрный	LS 5201 HYG SW

### Комнатный контроллер с дисплеем «стандарт»

дисплей с задней подсветкой  
(винт, без крепёжных лапок)

#### Термопласт (ударопрочный) блестящий

слоновая кость	TR D LS 231
белый	TR D LS 231 WW
чёрный	TR D LS 231 SW



TR LS 246 ..



FTR LS 231 ..

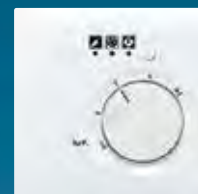

LS 5201 HYG ..



TR D LS 231 ..

# Серия LS

LS 990  
LS-design  
LS plus

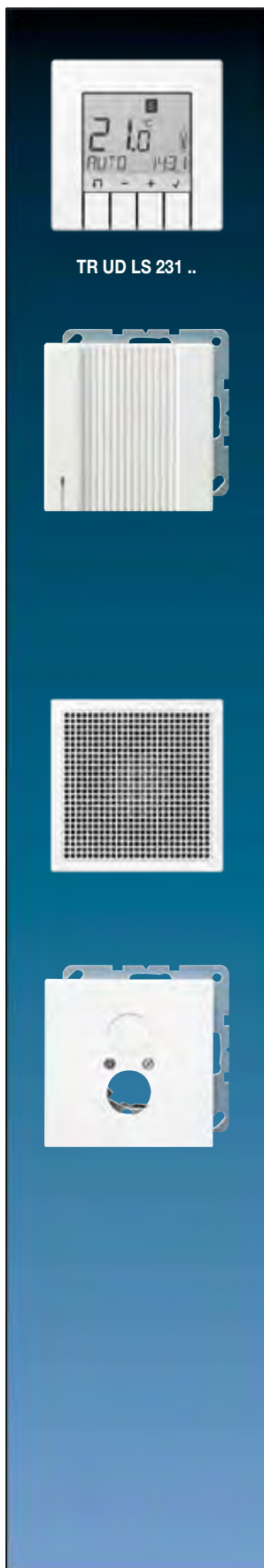

Артикул

### Комнатный контроллер с дисплеем «универсальный»

Возможна автоматическая регулировка по программируемым значениям времени и температуры. дисплей с задней подсветкой (винт, без крепежных лапок)

#### Термопласт (ударопрочный) блестящий

слоновая кость	TR UD LS 231
белый	TR UD LS 231 WW
чёрный	TR UD LS 231 SW

TR UD LS 231 ..

### Акустический сигнализатор AC 8 – 12 В ~ / DC 12 – 17 В

(с несущей платой, монтаж только шурупами)

#### Термопласт (ударопрочный) блестящий

слоновая кость	LS 967 S
белый	LS 967 S WW



#### Технические характеристики

Громкость:	около 82 dB(A) (сигнал 1, около 800 Гц), расстояние 1 м и AC 12 В ~ (пьезо, со звукогенератором) около 96 dB(A) (сигнал 2, около 3000 Гц), расстояние 1 м и AC 12 В ~ (пьезо, со звукогенератором)
Терминалы:	~ 1 сигнал 1 (около 800 Гц) ~ 2 сигнал 2 (около 3000 Гц)
Потребляемый ток:	около 24 мА на AC 12 В ~ около 12 мА на DC 12 В

### Дверной звонок трёхтональный

(с несущей платой, монтаж только шурупами)

#### Термопласт (ударопрочный) блестящий

слоновая кость	LS 2567-G3
белый	LS 2567-G3 WW

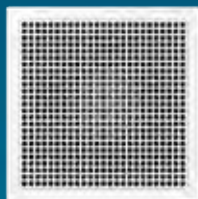

2 отдельных входа для 2/3 мелодий  
питающее напряжение: 8...12 В AC или 8...24 В DC, через отдельный сетевой блок питания (SELV), например, арт.: BIS50NT, NT 2405 VDC или NT 2415 REG VDC  
потребление тока: около 150 мА

### Крышка

(с несущей платой, монтаж только шурупами)

**для 2-х акустических гнезд** до 18,5 мм Ø или с фланцевым креплением, расстояние между отверстиями 22,5 мм. В комплекте с монтажной платой арт.: 63 WBT (в поставку не входят) – для терминалов динамиков арт.: LPK 63 RT/SW и УЗО гнезд арт.: CIB 63.

#### 2-е отверстие выламывается

#### Блестящий дуропласт (устойчив к механическим повреждениям)

слоновая кость	LS 962
белый	LS 962 WW
светло-серый	LS 962 LG
чёрный	LS 962 SW



Артикул

### Крышка

для телевизионной розетки арт.: EDU 04 F, GEDU 10, GEDU 15  
для спутниковой розетки согл. DIN 45330

**Термопласт (ударопрочный) блестящий**

слоновая кость	LS 990 TV
белый	LS 990 TV WW
светло-серый	LS 990 TV LG
чёрный	LS 990 TV SW

### Крышка

для телевизионной и спутниковой розетки арт.: EDA 302 F, GDA 313 F  
для стандартных SAT-TV-FM розеток

**Термопласт (ударопрочный) блестящий**

слоновая кость	LS 990 SAT
белый	LS 990 SAT WW
светло-серый	LS 990 SAT LG
чёрный	LS 990 SAT SW

### Крышка для регуляторов громкости (0 – 11):

Dynacord L 314 / L 3100

сняты с производства: WHD LSt 6 CD- / LSt 50 CD- / LR 15..CD

для доступных WHD механизмов см. наклейки с артикулами: .. 1541 .. или .. 1941 ..

**Термопласт (ударопрочный) блестящий**

белый	LS 594-8 WW
-------	-------------

### Крышка для переключателя программ (0 – 5):

Dynacord L 314 SR / L 3100 SR

WHD PRO 3 CD..

**Термопласт (ударопрочный) блестящий**

белый	LS 594-9 WW
-------	-------------

### Кабельный вывод с разгрузкой натяжения

(с несущей платой, монтаж только шурупами)

для кабелей 3 x 1,5 мм<sup>2</sup> до 5 x 2,5 мм<sup>2</sup> (Ø 7 до 13 мм)

**Блестящий дуропласт (устойчив к механическим повреждениям)**

слоновая кость	LS 990 A
белый	LS 990 A WW
светло-серый	LS 990 A LG
чёрный	LS 990 A SW

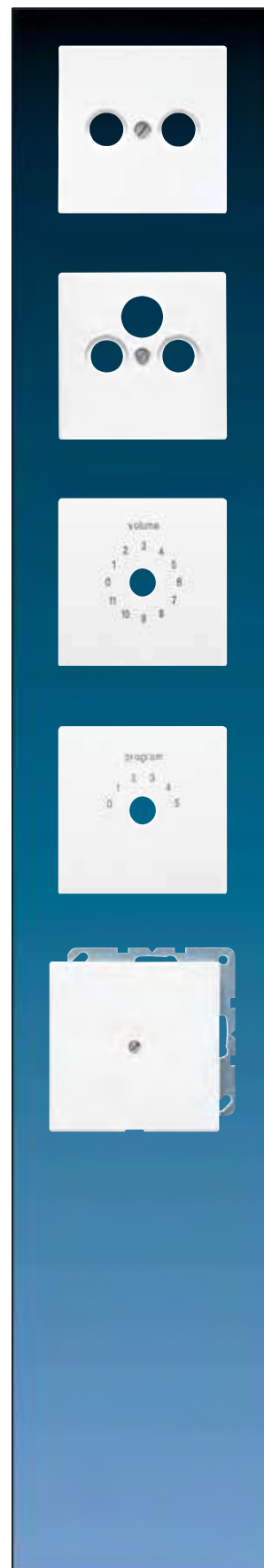

# Серия LS

LS 990  
LS-design  
LS plus

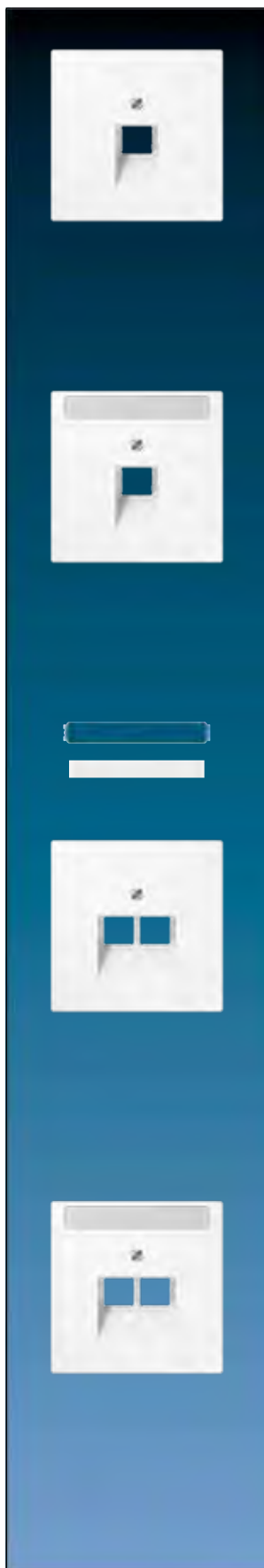

Артикул

## Крышка

для телефонных (IAE/UAE) розеток арт.: UAE 8 UPO  
для компьютерной розетки кат. 6 арт.: UAE 8 UPOK6E, UAE 8 UPOK6  
(1 x 8-пол.)  
для WLAN точки доступа арт.: WLAN-AC-UAE, WLAN-AC-POE-UAE  
Термопласт (ударопрочный) блестящий

слоновая кость	LS 969-1 UA
белый	LS 969-1 UA WW
светло-серый	LS 969-1 UA LG
чёрный	LS 969-1 UA SW

Крышка подходит для механизмов  
Rutenbeck: UAE 8(4) UPO, UAE 8(8) UPO, UAE-Cat.5e-8 UPO OK, UAE-real.Cat.6-8 UPO OK  
Telegärtner: AMJ 45, UMJ 45 и ISDN 1 x RJ 45 (TYP 8)

## Крышка с полем для надписи 9 x 58 мм

для телефонных (IAE/UAE) розеток арт.: UAE 8 UPO  
для компьютерной розетки кат. 6 арт.: UAE 8 UPOK6E, UAE 8 UPOK6  
(1 x 8-пол.)  
для WLAN точки доступа арт.: WLAN-AC-UAE, WLAN-AC-POE-UAE  
Термопласт (ударопрочный) блестящий

слоновая кость	LS 969-1 NAUA
белый	LS 969-1 NAUA WW
светло-серый	LS 969-1 NAUA LG
чёрный	LS 969-1 NAUA SW

Крышка подходит для механизмов  
Rutenbeck: UAE 8(4) UPO, UAE 8(8) UPO, UAE-Cat.5e-8 UPO OK, UAE-real.Cat.6-8 UPO OK  
Telegärtner: AMJ 45, UMJ 45 и ISDN 1 x RJ 45 (TYP 8)

## Прозрачная накладка с бумажным вкладышем

поля для надписи 7 x 57 мм  
(запчасть)

белый вкладыш	LS 20 NA
---------------	----------

## Крышка

для (IAE/UAE) телефонных розеток арт.: UAE 2 x 8 UPO, UAE 8-8 UPO  
для компьютерной розетки кат. 6 арт.: UAE 8-8 UPOK6E, UAE 8-8 UPOK6  
(2 x 8-пол.)  
для медиаконвертера 2 группы арт.: МК-POF-2UAE  
Термопласт (ударопрочный) блестящий

слоновая кость	LS 969-2 UA
белый	LS 969-2 UA WW
светло-серый	LS 969-2 UA LG
чёрный	LS 969-2 UA SW

Подходящие вставки:  
METZ CONNECT (BTR): 1307441001-i или 1307441200-i; E-Dat design 8/8(8), Class E  
Rutenbeck: UAE 8/8 (8/8) UPO, UAE 2x8 (8) UPO, UAE-Cat.5e-8/8 UPO OK, UAE-real.Cat.6-8/8 UPO OK  
Telegärtner: AMJ 45, UMJ 45 и ISDN 2 x RJ 45 (TYP 8/8)

## Крышка с полем для надписи 9 x 58 мм

для (IAE/UAE) телефонных розеток арт.: UAE 2 x 8 UPO, UAE 8-8 UPO  
для компьютерной розетки кат. 6 арт.: UAE 8-8 UPOK6E, UAE 8-8 UPOK6  
(2 x 8-пол.)  
для медиаконвертера 2 группы арт.: МК-POF-2UAE  
Термопласт (ударопрочный) блестящий

слоновая кость	LS 969-2 NAUA
белый	LS 969-2 NAUA WW
светло-серый	LS 969-2 NAUA LG
чёрный	LS 969-2 NAUA SW

Подходящие вставки:  
METZ CONNECT (BTR): 1307441001-i или 1307441200-i; E-Dat design 8/8(8), Class E  
Rutenbeck: UAE 8/8 (8/8) UPO, UAE 2x8 (8) UPO, UAE-Cat.5e-8/8 UPO OK, UAE-real.Cat.6-8/8 UPO OK  
Telegärtner: AMJ 45, UMJ 45 и ISDN 2 x RJ 45 (TYP 8/8)

## Артикул

**Крышка с полем для надписи 9 x 51 мм**

для монтажного адаптера 30° арт.: 3069..

**Термопласт (ударопрочный) блестящий**

слоновая кость	LS 569-30 BF PL
белый	LS 569-30 BF PL WW
светло-серый	LS 569-30 BF PL LG
чёрный	LS 569-30 BF PL SW

**Крышка с полем для надписи 9 x 58 мм**

для 3-х универсальных модульных гнезд, тип В, арт.: UMB-CAT6A

только вместе 3-ней поддерживающей рамкой арт.: UMB-MA3

**Термопласт (ударопрочный) блестящий**

слоновая кость	LS 969-3 NAUA
белый	LS 969-3 NAUA WW
светло-серый	LS 969-3 NAUA LG
чёрный	LS 969-3 NAUA SW

также подходит для модульных гнезд

**METZ CONNECT (BTR):** E-DAT модуль 3x(8) UPO

без модулей 1309141200-E

с 3-мя модулями 1309131200-E

в комбинации с 3-ней поддерживающей рамкой (арт.: UMB-MA3) также походит для

**Dätwyler:** MS-N 1/8 кат. 6а, арт.: 440 000**Крышка**

для розеток TAE арт.: TAE 3x6 NFNUPO, TAE 3x6 NFNUPO SW

для стерео аудиорозеток арт.: SLA 2 WW, SLA 2 AN

для 2-ной поддерживающей рамки арт.: UMA-MA2 в комбинации с универсальным модулем тип А

арт.: UMA-CAT6A

для USB зарядного устройства арт.: USB 21-2, USB 21-2 WW

**Термопласт (ударопрочный) блестящий**

слоновая кость	LS 969 T
белый	LS 969 T WW
светло-серый	LS 969 T LG
чёрный	LS 969 T SW

Подходящие вставки:

Rutenbeck: UM-MA 2 Up с UM-real кат.6а А

Dätwyler: модульная розетка скрытого монтажа (для 2 x MS-K 1/8 кат. 6а), арт.: 440 012

**Крышка с полем для надписи 9 x 58 мм**

(с несущей платой, монтаж только шурупами)

для модульных гнезд арт.: 6 WE, UMA-CAT6A

исполнение с креплением шурупами, подпружиненная шторка

для 2-х разъемов

**Термопласт (ударопрочный) блестящий**

слоновая кость	LS 969-2 NWE
белый	LS 969-2 NWE WW

для модульных гнезд

**RADIALL:**

модульное гнездо неэкранированное 6P6C, RJ 12, кат. 4 (арт.: R280MOD804)

модульное гнездо неэкранированное 8P8C, RJ 45, кат. 4 (арт.: R280MOD805)

модульное гнездо неэкранированное 8P8C, RJ 45, кат. 5е (арт.: R280MOD807)

**Panduit:**

гнездо keystone KJ 88..

гнездо keystone KJ 588..

**Assmann:**

модуль DN-93612 кат. 6А, экранированный, Keystone

модуль DN-93614

**Прозрачная накладка с бумажным вкладышем**

поля для надписи 7 x 57 мм

(запчасть)

белый вкладыш	LS 20 NA
---------------	----------

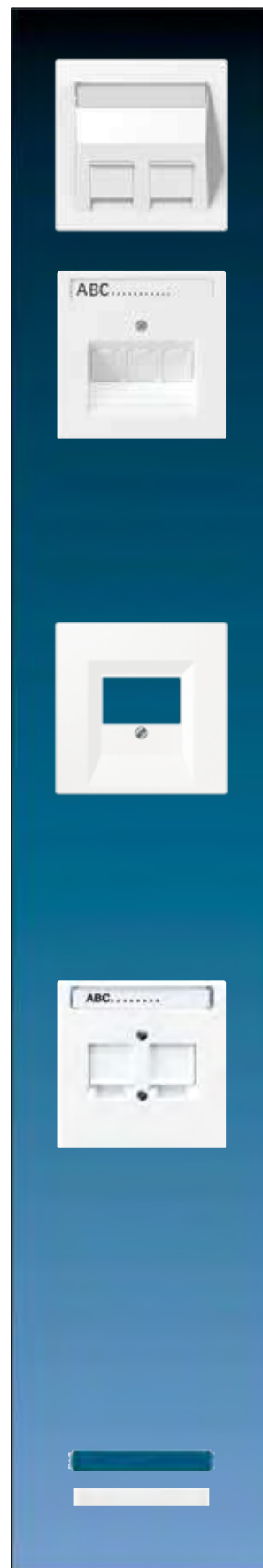

# Серия LS

LS 990  
LS-design  
LS plus



Артикул

**Крышка с полем для надписи 9 x 58 мм**

(с несущей платой, монтаж только шурупами)  
для кабеля макс. 6,1 мм

**исполнение с креплением шурупами, подпружиненная шторка  
для 2-х разъемов** (только для квадратных канальных коробок)  
**Термопласт (ударопрочный) блестящий**

слоновая кость

LS 969-25 NWE

белый

LS 969-25 NWE WW

для модульных гнезд

**TE connectivity (Tyco electronics / AMP NETCONNECT)**

для кабеля Ø макс. 10 мм:

EMT-гнездо, кат. 5е, 180° арт.: 0-0188650-5

EMT-гнездо, кат. 5е, 90° арт.: 0-0188650-6

для кабеля Ø макс. 6,5 мм:

EMT-гнездо, кат. 5е, 180° арт.: 0-0338038-1

EMT-гнездо, кат. 5е, 90° арт.: 0-0338038-2

Toolless-гнездо, кат. 3 неэкранированное: арт.: 0-1116603-x

Toolless-гнездо, кат. 5е неэкранированное: арт.: 0-1116604-x,

Toolless-гнездо, кат. 5е экранированных: арт.: 0-1339015-1

Toolless-гнездо, кат. 6 неэкранированное: арт.: 0-1116605-x,

Toolless-гнездо, кат. 6 экранированных: арт.: 0-1339016-1

гнездо MTRJ-LWL: арт.: 1278414-1

(с несущей платой, монтаж только шурупами)

**для модульного гнезда MP: 2168-11-1, полуэкраниров., кат. 3**

**исполнение с креплением шурупами, подпружиненная шторка  
для 2-х разъемов**

**Термопласт (ударопрочный) блестящий**

слоновая кость

LS 969-2 NFWЕ

белый

LS 969-2 NFWЕ WW

(с несущей платой, монтаж только шурупами)

**для модульных гнезд Avaya (AT&T)**

кат. 3 RJ 45, M1 series: арт.: M1BH.., неэкранированное,

кат. 5 RJ 45, MPS100 series: арт.: MPS100BH.., неэкранированное,

кат. 6 RJ 45, MGS200 series: GigaSPEED, арт.: MGS200BH.., неэкранированное

**исполнение с креплением шурупами, подпружиненная шторка**

**для 2-х разъемов**

**Термопласт (ударопрочный) блестящий**

слоновая кость

LS 969-2 NAT

белый

LS 969-2 NAT WW

**Крышка с полем для надписи 9 x 58 мм**

(с несущей платой, монтаж только шурупами)

**для модульного гнезда Radiall: R 280MOD813**

**для модульного гнезда INFRA +: 7700 U, 7700 D, 7700 E**

**исполнение с креплением шурупами, подпружиненная шторка**

**для 2-х разъемов**

**Термопласт (ударопрочный) блестящий**

слоновая кость

LS 969-2 NINF

белый

LS 969-2 NINF WW

чёрный

LS 969-2 NINF SW

**Крышка**

(с несущей платой, монтаж только шурупами)

**для миниатюрных штекерных разъемов D-типа арт.: D SUB 9**

(Необходима монтажная плата арт.: D 9)

**для 15-пол. миниатюрных штекерных разъемов D-типа**

(Необходима монтажная плата арт.: D 15)

**для 25-пол. миниатюрных штекерных разъемов D-типа**

**для 1-го разъема**

**Термопласт (ударопрочный) блестящий**

слоновая кость

LS 994-1

белый

LS 994-1 WW

чёрный



LS 994-1 SW

Артикул











**Откидная крышка (с возвратной пружиной)**

для розеток и изделий с крышкой 50 x 50 мм

**Блестящий дуропласт (устойчив к механическим повреждениям)**

слоновая кость		LS 990 KL
белый		LS 990 KL WW
светло-серый		LS 990 KL LG
чёрный		LS 990 KL SW

**Термопласт (ударопрочный) блестящий**

слоновая кость			LS 990 BFKL
белый			LS 990 BFKL WW
светло-серый			LS 990 BFKL LG
чёрный			LS 990 BFKL SW
зелёный			LS 990 BFKL GN
оранжевый			LS 990 BFKL O
красный			LS 990 BFKL RT

**с полем для надписи 9 x 58 мм****Термопласт (ударопрочный) блестящий**

слоновая кость			LS 990 BFNAKL
белый			LS 990 BFNAKL WW
светло-серый			LS 990 BFNAKL LG
чёрный			LS 990 BFNAKL SW
зелёный			LS 990 BFNAKL GN
оранжевый			LS 990 BFNAKL O
красный			LS 990 BFNAKL RT

**Прозрачная накладка с бумажным вкладышем**

поля для надписи 9 x 58 мм









(запчасть)

белый вкладыш	CD 90 NA
---------------	----------

**Крышка без отверстий (фиксация защёлкиванием)**

(с несущей платой, монтаж только шурупами)

**Термопласт (ударопрочный) блестящий**



слоновая кость			LS 994 B
белый			LS 994 B WW
светло-серый			LS 994 B LG
чёрный			LS 994 B SW

Крышка крепится защёлкиванием, позволяет выполнить индивидуальные вырезанные или просверленные отверстия.

**Крышка без отверстий (креплением шурупами)**

(с несущей платой, монтаж только шурупами)

**Блестящий дуропласт (устойчив к механическим повреждениям)**

слоновая кость		LS 961 B
белый		LS 961 B WW



**Крышка**

(с несущей платой, монтаж только шурупами)

**для больших устройств Ø 22,5 мм**

напр. Moeller, Rafi, Schlegel, Lumitas, Kraus-Naimer

**Блестящий дуропласт (устойчив к механическим повреждениям)**

слоновая кость		LS 964
белый		LS 964 WW
жёлтый		LS 964 GE



# Серия LS

LS 990  
LS-design  
LS plus



Артикул

## Розетка выравнивания потенциалов

(с несущей платой, монтаж только шурупами)  
со встроенными 2-мя гнездами согласно DIN 42801, для проводов сечением до 6 мм<sup>2</sup>

### Блестящий duroplast (устойчив к механическим повреждениям)

слоновая кость		LS 965-2
белый		LS 965-2 WW
светло-серый		LS 965-2 LG
чёрный		LS 965-2 SW

## Штекер

для розетки выравнивания потенциалов  
винтовые зажимы для проводов с 4 до 6 мм<sup>2</sup>

65 WIS

## Промежуточная рамка

для монтажа изделий согл. (DIN 49075)  
с платой 50 x 50 мм

### Термопласт (ударопрочный) блестящий

слоновая кость		LS 961 Z
белый		LS 961 Z WW
светло-серый		LS 961 Z LG
чёрный		LS 961 Z SW

## Промежуточная рамка

для установки изделий со специальными крышками CD 500

### Термопласт (ударопрочный) блестящий

слоновая кость		LS 981 Z
белый		LS 981 Z WW
светло-серый		LS 981 Z LG
чёрный		LS 981 Z SW

Комбинация с кнопочными сенсорами, ЖКИ инфодисплеем и комнатным термостатом невозможна.

## Промежуточная рамка

для инсталляции изделий других производителей с крышкой 55 x 55 мм  
Не подходит для изделий серии AS / A

### Термопласт (ударопрочный) блестящий

слоновая кость		LS 961 Z5
белый		LS 961 Z5 WW
чёрный		LS 961 Z5 SW



Артикул

**Крышка**

для держателя лампы арт.: 938-10 U и 938-14 U

**Блестящий duroplast (устойчив к механическим повреждениям)**

слоновая кость	IP	LS 937
белый	IP	LS 937 WW
светло-серый	IP	LS 937 LG
чёрный	IP	LS 937 SW

**Уплотнитель**

для крышки арт.: ..537.., ..937..

IP 37 D

Уплотнитель арт.: 37 D используется с рамкой IP-44 и устанавливается в крышки роторного диммера / регулятора скорости для получения степени защиты IP44.

**Колпачок**

для крышки арт.: ..537.., ..937..

**плоский, высота лампочки – максимум 35 мм**

прозрачный	37.02
красный	37.05
зелёный	37.06
жёлтый	37.07
синий	37.08

**высокий, высота лампочки – максимум 54 мм**

прозрачный	37
красный	37 R
зелёный	37 G
жёлтый	37 GE
синий	37 BL

**Уплотнительная мембрана**

для обеспечения степени защиты IP44,  
для механизмов всех выключателей и кнопок ряда 500,  
для розеток SCHUKO с крышкой,  
для диммеров, кнопочных выключателей и таймеров,  
для всех устройств / накладок с синей маркировкой «IP 44»

в некоторых случаях – с использованием дополнительного уплотнительного элемента согласно инструкции

IP 551 WU





# LS 990



**Материал**  
дуропласт

**Цвета**  
слоновая кость как RAL 1013  
белый как RAL 9010  
светло-серый как RAL 7035  
чёрный как RAL 9005

**Закругление угла**  
рамок R 2

**Степень защиты**

IP 44 – вместе с уплотнительной мембраной

**Размеры рамок**

1-кратная 81 мм x 81 мм  
2-кратная 81 мм x 152 мм  
3-кратная 81 мм x 223 мм  
4-кратная 81 мм x 294 мм  
5-кратная 81 мм x 365 мм



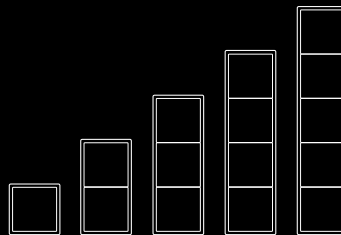

Рамки для горизонтальной и вертикальной установки – одинаковые.







Артикул

**Рамка**  
**Рамка для вертикальной и горизонтальной установки**  
**для серии LS**





**Блестящий дуропласт (устойчив к механическим повреждениям)**  
**слоновая кость**

1-ная	81 x 81 мм		LS 981 W
2-ная	81 x 152 мм		LS 982 W
3-ная	81 x 223 мм		LS 983 W
4-ная	81 x 294 мм		LS 984 W
5-ная	81 x 365 мм		LS 985 W





**Блестящий дуропласт (устойчив к механическим повреждениям)**  
**белый**

1-ная	81 x 81 мм		LS 981 WW
2-ная	81 x 152 мм		LS 982 WW
3-ная	81 x 223 мм		LS 983 WW
4-ная	81 x 294 мм		LS 984 WW
5-ная	81 x 365 мм		LS 985 WW

**Блестящий дуропласт (устойчив к механическим повреждениям)**  
**светло-серый**

1-ная	81 x 81 мм		LS 981 LG
2-ная	81 x 152 мм		LS 982 LG
3-ная	81 x 223 мм		LS 983 LG
4-ная	81 x 294 мм		LS 984 LG
5-ная	81 x 365 мм		LS 985 LG

**Блестящий дуропласт (устойчив к механическим повреждениям)**  
**чёрный**

1-ная	81 x 81 мм		LS 981 SW
2-ная	81 x 152 мм		LS 982 SW
3-ная	81 x 223 мм		LS 983 SW
4-ная	81 x 294 мм		LS 984 SW
5-ная	81 x 365 мм		LS 985 SW

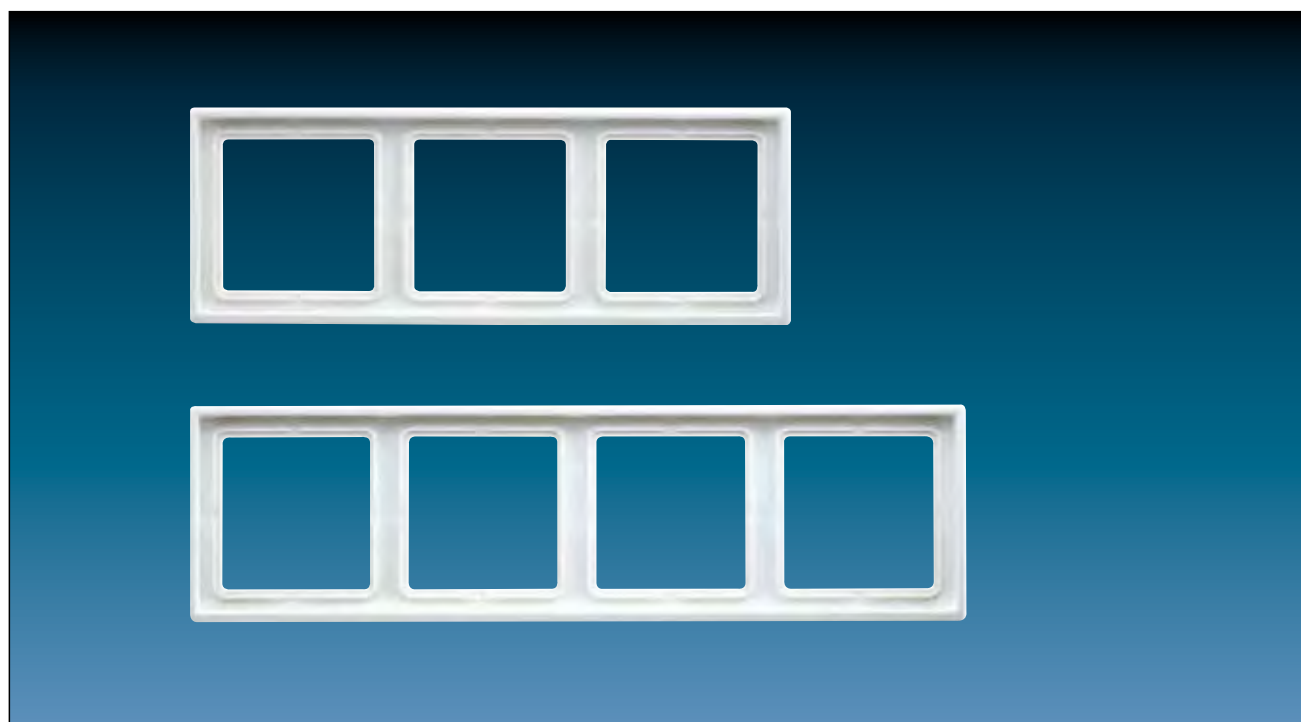



Артикул

**Накладная коробка**

с негорючим основанием и встроенной рамкой для встраиваемых изделий серии LS (кроме выключателя для замочного механизма арт.: ..15 и поворотного выключателя на 3 положения)

**1-ная, 81 x 81 x 47 мм**

**Блестящий дуропласт (устойчив к механическим повреждениям)**

слоновая кость	<b>LS 581 A W</b>
белый	<b>LS 581 A WW</b>
чёрный	<b>LS 581 A SW</b>

**Накладная коробка**

с негорючим основанием и встроенной рамкой для встраиваемых изделий серии LS (кроме выключателя для замочного механизма арт.: ..15 и поворотного выключателя на 3 положения)

**2-ная, 152 x 81 x 47 мм**

**Блестящий дуропласт (устойчив к механическим повреждениям)**

слоновая кость	<b>LS 582 A W</b>
белый	<b>LS 582 A WW</b>
чёрный	<b>LS 582 A SW</b>

**Накладная коробка**

с негорючим основанием и встроенной рамкой для встраиваемых изделий серии LS (кроме выключателя для замочного механизма арт.: ..15 и поворотного выключателя на 3 положения)

**3-ная, 223 x 81 x 47 мм**

**Блестящий дуропласт (устойчив к механическим повреждениям)**

слоновая кость	<b>LS 583 A W</b>
белый	<b>LS 583 A WW</b>
чёрный	<b>LS 583 A SW</b>

	Артикул
<b>Монтажный корпус для накладных коробок (запчасть)</b>	
1-ная	581 A
2-ная	582 A
3-ная	583 A



582 A

**Разгрузка натяжения для накладных коробок для кабелей 3 x 1,5 мм<sup>2</sup> до 5 x 2,5 мм<sup>2</sup> (Ø 7 до 13 мм)**

	58 A ZUG
--	----------



**Аксессуары для кабелей, труб, кабельных каналов для накладных коробок**

**ввод для кабелей и миниканалов**

слоновая кость	11
белый	11 WW



**ввод для каналов 15 x 15 мм**

слоновая кость	12
белый	12 WW



**ввод для труб с внешним Ø 16 мм**

слоновая кость	13
белый	13 WW



# Металлическое исполнение

Накладка

Рамка



LS 990



LS ZERO



LS-design



LS plus













FD-design



## Доступные цвета и материалы

## Изделия

		<b>Металлическое исполнение:</b>	
		Алюминий	AlMg1 натуральный оттенок, матированный
		Нержавеющая сталь	1.4303 X4 CrNi 18-12 дробеструйная обработка стеклянными шариками
		Хром	плакированный хромом металл
		Антрацит	лакированный алюминий
		Золото	позолоченный металл
		Имитация золота	металл с покрытием, нанесённым осаждением паров
		Новое латунь Classic	CuZn37 кращевание щеткой, 240 гранулирование Лакировка обеих сторон (антикоррозийное покрытие)
		латунь Antik	CuZn37 кращевание грануляцией 240, воронение, вторичное крацевание грануляцией 180, Лакировка обеих сторон (антикоррозийное покрытие)

Накладки  
Розетки  
Диммеры  
eNet  
Датчики движения  
Управления жалюзи  
Управление температурой  
Спутник / ТВ  
Модульные разъёмы  
Сtereo-радио  
USB зарядное устройство  
Мультимедийные разъёмы  
KNX

**N** Новинка

**L** Возможна лазерная маркировка  
([www.jung.de/gt](http://www.jung.de/gt))

**P** Возможна печатная маркировка  
([www.jung.de/gt](http://www.jung.de/gt))

### Степень защиты

**IP** В соответствующих сериях с уплотнителем 551  
WU и специальной «рамкой IP 44» обеспечивается  
степень защиты IP 44

# Серия LS

Металлическое покрытие



Артикул

## Клавиша

для выключателей арт.: 501 U, 502 U, 503 U, 506 U, 507 U, 501-20 U, 506-20 U, 507-20 U

для самовозвратных выключателей арт.: 502 TU, 506 TU, 507 TU

для кнопок без фиксации арт.: 531 U, 532 U, 533 U, 533-2 U

алюминий		AL 2990
нержавеющая сталь		ES 2990
антрацит (лакиров. алюминий)		AL 2990 AN
dark (лакиров. алюминий)		AL 2990 D
хром		GCR 2990
имитация золота		GO 2990
золото		LS 990 GGO
латунь Classic		ME 2990 C
латунь Antik		ME 2990 AT

## Клавиша с полем для надписи 12 x 55 мм

для выключателей арт.: 501 U, 502 U, 503 U, 506 U, 507 U, 501-20 U, 506-20 U, 507-20 U

для самовозвратных выключателей арт.: 502 TU, 506 TU, 507 TU

для кнопок без фиксации арт.: 531 U, 532 U, 533 U, 533-2 U

алюминий		AL 2990 NA
нержавеющая сталь		ES 2990 NA
антрацит (лакиров. алюминий)		AL 2990 NA AN
dark (лакиров. алюминий)		AL 2990 NA D
хром		GCR 2990 NA
латунь Classic		ME 2990 NA C
латунь Antik		ME 2990 NA AT

## Клавиша с окошком

для контрольных выключателей арт.: 502 KOU, 503 KOU, 506 KOU, 501-20 KOU, 502-20 KOU, 506-20 KOU

для самовозвратных выключателей арт.: 502 KOTU, 506 KOTU

для кнопок без фиксации арт.: 531 U, 533 U, 533-2 U, 534 U

алюминий		AL 2990 KO5
нержавеющая сталь		ES 2990 KO5
антрацит (лакиров. алюминий)		AL 2990 KO5 AN
dark (лакиров. алюминий)		AL 2990 KO5 D
хром		GCR 2990 KO5
имитация золота		GO 2990 KO5
золото		LS 990 KO5 GGO
латунь Classic		ME 2990 KO5 C
латунь Antik		ME 2990 KO5 AT

## Клавиша с окошком

для контрольных выключателей арт.: 502 KOU, 503 KOU, 506 KOU, 501-20 KOU, 502-20 KOU, 506-20 KOU

для самовозвратных выключателей арт.: 502 KOTU, 506 KOTU

для кнопок без фиксации арт.: 531 U, 533 U, 533-2 U, 534 U

алюминий		AL 2990 KO2
нержавеющая сталь		ES 2990 KO2
антрацит (лакиров. алюминий)		AL 2990 KO2 AN

## Клавиша с окошком и с полем для надписи 12 x 55 мм

для контрольных выключателей арт.: 502 KOU, 503 KOU, 506 KOU, 501-20 KOU, 502-20 KOU, 506-20 KOU

для самовозвратных выключателей арт.: 502 KOTU, 506 KOTU

для кнопок без фиксации арт.: 531 U, 533 U, 533-2 U, 534 U

алюминий		AL 2990 NAKO5
нержавеющая сталь		ES 2990 NAKO5
антрацит (лакиров. алюминий)		AL 2990 NAKO5 AN
хром		GCR 2990 NAKO5
латунь Classic		ME 2990 NA KO5 C
латунь Antik		ME 2990 NA KO5 AT



Артикул

**Клавиша с окошком и с полем для надписи 12 x 55 мм**  
**для контрольных выключателей арт.: 502 KOU, 503 KOU, 506 KOU, 501-20 KOU, 502-20 KOU, 506-20 KOU**  
**для самовозвратных выключателей арт.: 502 KOTU, 506 KOTU**  
**для кнопок без фиксации арт.: 531 U, 533 U, 533-2 U, 534 U**

алюминий		AL 2990 NAKO2
нержавеющая сталь		ES 2990 NAKO2

**Прозрачная накладка**

поле для надписи 12 x 55 мм  
 (запчасть)

M 20 NA

**Клавиша с символом «освещение»**

**для кнопок без фиксации арт.: 531 U, 532 U, 533 U, 533-2 U**

алюминий		AL 2990 L
нержавеющая сталь		ES 2990 L
антрацит (лакиров. алюминий)		AL 2990 L AN
dark (лакиров. алюминий)		AL 2990 L D
хром		GCR 2990 L
латунь Classic		ME 2990 L C
латунь Antik		ME 2990 L AT

**Клавиша с символом «освещение» и окошком**

**для кнопок без фиксации арт.: 531 U, 533 U, 533-2 U, 534 U**

алюминий		AL 2990 KO5 L
нержавеющая сталь		ES 2990 KO5 L
антрацит (лакиров. алюминий)		AL 2990 KO5 L AN
dark (лакиров. алюминий)		AL 2990 KO5 L D
хром		GCR 2990 KO5 L
латунь Classic		ME 2990 KO5 L C
латунь Antik		ME 2990 KO5 L AT

**Клавиша с символом «звонок»**

**для кнопок без фиксации арт.: 531 U, 532 U, 533 U, 533-2 U**

алюминий		AL 2990 K
нержавеющая сталь		ES 2990 K
антрацит (лакиров. алюминий)		AL 2990 K AN
dark (лакиров. алюминий)		AL 2990 K D
хром		GCR 2990 K
латунь Classic		ME 2990 K C
латунь Antik		ME 2990 K AT

**Клавиша с символом «звонок» и окошком**

**для кнопок без фиксации арт.: 531 U, 533 U, 533-2 U, 534 U**

алюминий		AL 2990 KO5 K
нержавеющая сталь		ES 2990 KO5 K
антрацит (лакиров. алюминий)		AL 2990 KO5 K AN
dark (лакиров. алюминий)		AL 2990 KO5 K D
хром		GCR 2990 KO5 K
латунь Classic		ME 2990 KO5 K C
латунь Antik		ME 2990 KO5 K AT



# Серия LS

Металлическое покрытие



	Артикул	
<b>Клавиша с символом «ключ»</b>		
<b>для кнопок без фиксации арт.: 531 U, 532 U, 533 U, 533-2 U</b>		
алюминий		AL 2990 T
нержавеющая сталь		ES 2990 T
антрацит (лакиров. алюминий)		AL 2990 T AN
dark (лакиров. алюминий)		AL 2990 T D
хром		GCR 2990 T
латунь Classic		ME 2990 T C
латунь Antik		ME 2990 T AT
<b>Клавиша с символом «ключ» и окошком</b>		
<b>для кнопок без фиксации арт.: 531 U, 533 U, 533-2 U, 534 U</b>		
алюминий		AL 2990 KO5 T
нержавеющая сталь		ES 2990 KO5 T
антрацит (лакиров. алюминий)		AL 2990 KO5 T AN
dark (лакиров. алюминий)		AL 2990 KO5 T D
хром		GCR 2990 KO5 T
латунь Classic		ME 2990 KO5 T C
латунь Antik		ME 2990 KO5 T AT
<b>Клавиша с тиснёным символом «освещение»</b>		
<b>для кнопок без фиксации арт.: 531 U, 532 U, 533 U, 533-2 U</b>		
алюминий		AL 2990 LP
нержавеющая сталь		ES 2990 LP
Для подсветки применяйте клавиши с арт.: .. KO..		
<b>Клавиша с тиснёным символом «освещение» со световодом</b>		
<b>для кнопок без фиксации арт.: 531 U, 533 U, 533-2 U, 534 U</b>		
алюминий		AL 2990 KO5 LP
нержавеющая сталь		ES 2990 KO5 LP
<b>Клавиша с тиснёным символом «звонок»</b>		
<b>для кнопок без фиксации арт.: 531 U, 532 U, 533 U, 533-2 U</b>		
алюминий		AL 2990 KP
нержавеющая сталь		ES 2990 KP
Для подсветки применяйте клавиши с арт.: .. KO..		
<b>Клавиша с тиснёным символом «звонок», с подсветкой</b>		
<b>для кнопок без фиксации арт.: 531 U, 533 U, 533-2 U, 534 U</b>		
алюминий		AL 2990 KO5 KP
нержавеющая сталь		ES 2990 KO5 KP

Артикул

### Клавиша с тиснёным символом «ключ»

для кнопок без фиксации арт.: 531 U, 532 U, 533 U, 533-2 U

алюминий		AL 2990 TP
нержавеющая сталь		ES 2990 TP

Для подсветки применяйте клавиши с арт.: .. КО..

### Клавиша с тиснёным символом «дверь» со световодом

для кнопок без фиксации арт.: 531 U, 533 U, 533-2 U, 534 U

алюминий		AL 2990 KO5 TP
нержавеющая сталь		ES 2990 KO5 TP

### Удерживающая плата

для фиксации рамки и одинарной клавиши (запчасть)

чёрный		CD 90 HP
--------	--	----------

### Клавиша

для балансирного выключателя арт.: 505 U

для кнопочного выключателя арт.: 505 TU

для балансирного двухклавишного выключателя арт.: 509 U

для двухклавишного самовозвратного выключателя арт.: 509 TU

для двухклавишной кнопки без фиксации арт.: 535 U, 539 U

алюминий				AL 2995
нержавеющая сталь				ES 2995
антрацит (лакиров. алюминий)				AL 2995 AN
dark (лакиров. алюминий)				AL 2995 D
хром				GCR 2995
имитация золота				GO 2995
золото				LS 995 GGO
латунь Classic				ME 2995 C
латунь Antik				ME 2995 AT

### Клавиша с подсветкой

для двухклавишного выключателя арт.: 505 U 5

для двухклавишного контрольного выключателя арт.: 505 KOU 5

для двухклавишных кнопок без фиксации арт.: 535 U 5

алюминий				AL 2995 KO5
нержавеющая сталь				ES 2995 KO5
антрацит (лакиров. алюминий)				AL 2995 KO5 AN
dark (лакиров. алюминий)				AL 2995 KO5 D
хром				GCR 2995 KO5
имитация золота				GO 2995 KO5
латунь Classic				ME 2995 KO5 C
латунь Antik				ME 2995 KO5 AT



# Серия LS

Металлическое покрытие

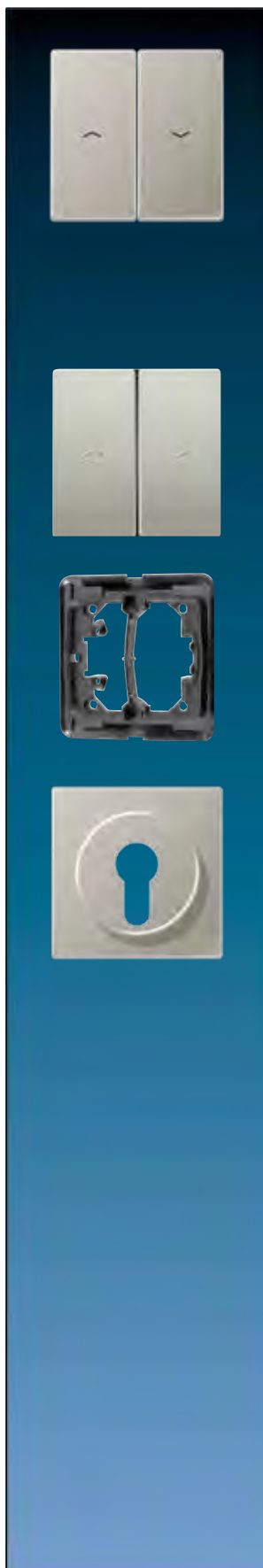

Артикул

### Клавиша с символами

для жалюзийного выключателя арт.: 509 VU  
для жалюзийной кнопки без фиксации арт.: 539 VU

алюминий	IP	AL 2995 P
нержавеющая сталь	IP	ES 2995 P
антрацит (лакиров. алюминий)	IP	AL 2995 P AN
dark (лакиров. алюминий)	IP	AL 2995 P D
хром		GCR 2995 P
имитация золота		GO 2995 P
золото		LS 995 P GGO
латунь Classic		ME 2995 P C
латунь Antik		ME 2995 P AT

### Клавиша с тиснёными символами

для жалюзийного выключателя арт.: 509 VU  
для жалюзийной кнопки без фиксации арт.: 539 VU

алюминий	IP	AL 2995 PP
нержавеющая сталь	IP	ES 2995 PP

### Удерживающая плата

для фиксации рамки и двойной клавиши  
(запчасть)

чёрный		CD 95 HP
--------	--	----------

### Крышка

для выключателя арт.: 104.28, 134.18, 134.28, 133.18, 138.18, 106.28  
для выключателя с замком IP 44 арт.: CD 104.18 WU, CD 134.18 WU, CD 133.18 WU, CD 106.18 WU

алюминий	IP P L	AL 2928
нержавеющая сталь	IP L	ES 2928
антрацит (лакиров. алюминий)	IP L	AL 2928 AN
dark (лакиров. алюминий)	IP L	AL 2928 D
хром		GCR 2928
имитация золота		GO 2928
латунь Classic	P	ME 2928 C
латунь Antik		ME 2928 AT

В комплект поставки входит одна крышка с символами и одна без символов.  
Высота крышки: 11 мм

Артикул

## Крышка

для выключателя арт.: 104.15, 134.15, 133.15, 106.15

алюминий		AL 2925
нержавеющая сталь		ES 2925
антрацит (лакиров. алюминий)		AL 2925 AN
dark (лакиров. алюминий)		AL 2925 D
латунь Classic		ME 2925 C
латунь Antik		ME 2925 AT

## Крышка

для поворотного выключателя арт.: 1101-4, 1101-20

для таймера арт.: 11015, 11120-20

для поворотного выключателя для жалюзи арт.: 1234.10, 1234.20

алюминий		AL 1941
нержавеющая сталь		ES 1941
антрацит (лакиров. алюминий)		AL 1941 AN
dark (лакиров. алюминий)		AL 1941 D
хром		GCR 1941
имитация золота		GO 1941
латунь Classic		ME 1941 C
латунь Antik		ME 1941 AT

также для регулятора громкости WHD тип: LST..JU UP und LR..JU UP  
и для переключателя выбора программ WHD тип: PRO 3 JU..

## SCHUKO®-розетка 16 A / 250 В ~

с пружинными зажимами для проводов до 2,5 мм<sup>2</sup>

Без лапок – арт. с дополнительным обозначением «N», например, ..520 N..

Заземляющая пластина обеспечивает защиту опорному кольцу, лапкам и крестовым шурупам.

алюминий		AL 1520
нержавеющая сталь		ES 1520
антрацит (лакиров. алюминий)		AL 1520 AN
dark (лакиров. алюминий)		AL 1520 D
имитация золота		GO 1520
латунь Classic		ME 1520 C
латунь Antik		ME 1520 AT

## SCHUKO®-розетка 16 A / 250 В ~

с дополнительной защитой

с пружинными зажимами для проводов до 2,5 мм<sup>2</sup>

Без лапок – арт. с дополнительным обозначением «N», например, ..520 N..

Заземляющая пластина обеспечивает защиту опорному кольцу, лапкам и крестовым шурупам.

алюминий		AL 1520 KI
нержавеющая сталь		ES 1520 KI
антрацит (лакиров. алюминий)		AL 1520 KI AN
dark (лакиров. алюминий)		AL 1520 KI D
хром		GCR 1520 KI
имитация золота		GO 1520 KI
золото		LS 1520 KI GGO
латунь Classic		ME 1520 KI C
латунь Antik		ME 1520 KI AT

## SCHUKO®-розетка 16 A / 250 В ~

с винтовыми зажимами для проводов до 2,5 мм<sup>2</sup>

Заземляющая пластина обеспечивает защиту опорному кольцу, лапкам и крестовым шурупам.

алюминий		AL 1521
нержавеющая сталь		ES 1521
антрацит (лакиров. алюминий)		AL 1521 AN
dark (лакиров. алюминий)		AL 1521 D
латунь Classic		ME 1521 C
латунь Antik		ME 1521 AT



# Серия LS

Металлическое покрытие



Артикул

## SCHUKO®-розетка 16 A / 250 В ~

### с дополнительной защитой

с винтовыми зажимами для проводов до 2,5 мм<sup>2</sup>

Заземляющая пластина обеспечивает защиту опорному кольцу, лапкам и крестовым шурупам.

алюминий		AL 1521 KI
нержавеющая сталь		ES 1521 KI
антрацит (лакиров. алюминий)		AL 1521 KI AN
dark (лакиров. алюминий)		AL 1521 KI D
хром		GCR 1521 KI
золото		LS 1521 KI GGO
латунь Classic		ME 1521 KI C
латунь Antik		ME 1521 KI AT

## SCHUKO®-розетка 16 A / 250 В ~

### с полем для надписи 12 x 55 мм

с пружинными зажимами для проводов до 2,5 мм<sup>2</sup>

Без лапок – арт. с дополнительным обозначением «N», например, ..520 N..

Заземляющая пластина обеспечивает защиту опорному кольцу, лапкам и крестовым шурупам.

алюминий		AL 1520 NA
нержавеющая сталь		ES 1520 NA
антрацит (лакиров. алюминий)		AL 1520 NA AN
dark (лакиров. алюминий)		AL 1520 NA D
латунь Classic		ME 1520 NA C
латунь Antik		ME 1520 NA AT

## SCHUKO®-розетка 16 A / 250 В ~

### с дополнительной защитой

### с полем для надписи 12 x 55 мм

с пружинными зажимами для проводов до 2,5 мм<sup>2</sup>

Без лапок – арт. с дополнительным обозначением «N», например, ..520 N..

Заземляющая пластина обеспечивает защиту опорному кольцу, лапкам и крестовым шурупам.

алюминий		AL 1520 KINA
нержавеющая сталь		ES 1520 KINA
антрацит (лакиров. алюминий)		AL 1520 KINA AN
dark (лакиров. алюминий)		AL 1520 KINA D
хром		GCR 1520 KINA
латунь Classic		ME 1520 KINA C
латунь Antik		ME 1520 KINA AT

## SCHUKO®-розетка 45°, 16 A / 250 В ~

с пружинными зажимами для проводов до 2,5 мм<sup>2</sup>

особенно подходит для вертикальных комбинаций нескольких розеток

Без лапок – арт. с дополнительным обозначением «N», например, ..520 N..

алюминий		AL 2520-45
нержавеющая сталь		ES 2520-45
антрацит (лакиров. алюминий)		AL 2520-45 AN

## SCHUKO®-розетка 16 A / 250 В ~

с индикатором напряжения (зелёный светодиод) арт.: 193-LED GN (согл. DIN VDE 0100 часть 710.55.3)

### с дополнительной защитой

### с полем для надписи 12 x 55 мм

с пружинными зажимами для проводов до 2,5 мм<sup>2</sup>

соединительные клеммы согласно DIN VDE 0620

Без лапок – арт. с дополнительным обозначением «N», например, ..520 N..

Заземляющая пластина обеспечивает защиту опорному кольцу, лапкам и крестовым шурупам.

### Металлическое исполнение

алюминий		AL 1520 NAKO
нержавеющая сталь		ES 1520 NAKO
антрацит (лакиров. алюминий)		AL 1520 NAKO AN
dark (лакиров. алюминий)		AL 1520 NAKO D

(возможна замена индикатора напряжения с передней стороны без отключения сетевого напряжения)

Артикул

**SCHUKO®-розетка 16 A / 250 В ~**

**с защитой от перенапряжения**

**с дополнительной защитой**

**с полем для надписи 12 x 55 мм**

с винтовыми зажимами для проводов до 2,5 мм<sup>2</sup>

Без лапок – арт. с дополнительным обозначением «N», например, ..521 N..

алюминий

AL 2521 KINAUF

**SCHUKO®-розетка 16 A / 250 В ~**

**с откидной крышкой (с возвратной пружиной)**

с пружинными зажимами для проводов до 2,5 мм<sup>2</sup>

Без лапок – арт. с дополнительным обозначением «N», например, ..520 N..

Невозможна установка металлических

версий под потолком.

Заземляющая пластина обеспечивает защиту опорному кольцу, лапкам и крестовым шурупам.



алюминий

   AL 1520 KL



нержавеющая сталь

  ES 1520 KL

антрацит (лакиров. алюминий)

  AL 1520 KL AN

dark (лакиров. алюминий)

  AL 1520 KL D

хром

GCR 1520 KL

имитация золота

GO 1520 KL

латунь Classic

 ME 1520 KL C

латунь Antik

ME 1520 KL AT

**SCHUKO®-розетка 16 A / 250 В ~**

**с откидной крышкой (с возвратной пружиной)**

с винтовыми зажимами для проводов до 2,5 мм<sup>2</sup>

Невозможна установка металлических

версий под потолком.



алюминий

   AL1521KL

нержавеющая сталь

  ES 1521 KL

антрацит (лакиров. алюминий)

  AL 1521 KL AN

dark (лакиров. алюминий)

  AL 1521 KL D

имитация золота

GO 1521 KL

латунь Classic

 ME 1521 KL C

латунь Antik

ME 1521 KL AT

**SCHUKO®-розетка 16 A / 250 В ~**

**с откидной крышкой (с возвратной пружиной)**

**с полем для надписи 12 x 55 мм**

с пружинными зажимами для проводов до 2,5 мм<sup>2</sup>

Без лапок – арт. с дополнительным обозначением «N», например, ..520 N..

Невозможна установка металлических



версий под потолком.

Заземляющая пластина обеспечивает защиту опорному кольцу, лапкам и крестовым шурупам.



алюминий

   AL 1520 NAKL



нержавеющая сталь

  ES 1520 NAKL

антрацит (лакиров. алюминий)

  AL 1520 NAKL AN

dark (лакиров. алюминий)

  AL 1520 NAKL D

хром

GCR 1520 NAKL

латунь Classic

 ME 1520 NAKL C

латунь Antik

ME 1520 NAKL AT

**Прозрачная накладка**

поле для надписи 12 x 55 мм

(запчасть)

M 20 NA



# Серия LS

Металлическое покрытие



Артикул

## SCHUKO®-розетка 16 A / 250 В ~

**с откидной крышкой (с возвратной пружиной)  
с дополнительной защитой**

с пружинными зажимами для проводов до 2,5 мм<sup>2</sup>

Без лапок – арт. с дополнительным обозначением «N», например, ..520 N..

Невозможна установка металлических  
версий под потолком.

Заземляющая пластина обеспечивает защиту опорному кольцу, лапкам и крестовым шурупам.

алюминий				AL 1520 KIKL
нержавеющая сталь				ES 1520 KIKL
антрацит (лакиров. алюминий)				AL 1520 KIKL AN
хром				GCR 1520 KIKL
латунь Classic				ME 1520 KIKL C
латунь Antik				ME 1520 KIKL AT

## SCHUKO®-розетка 2-ная 16 A / 250 В ~

**с дополнительной защитой**

для одинарной коробки Ø 60 мм

с пружинными зажимами для проводов до 2,5 мм<sup>2</sup>

алюминий (лакиров.)				AL 5020 KI-L
нержавеющая сталь (лакиров.)				ES 5020 KI-L
антрацит (лакиров.)				AL 5020 KI AN-L

## SCHUKO®-розетка 2-ная 16 A / 250 В ~

**с дополнительной защитой**

для одинарной коробки Ø 60 мм

с винтовыми зажимами для проводов до 2,5 мм<sup>2</sup>

алюминий (лакиров.)				AL 5022 KI-L
нержавеющая сталь (лакиров.)				ES 5022 KI-L
антрацит (лакиров.)				AL 5022 KI-L AN



---

 Артикул
 

---

**Механизм розетки франко-бельгийской системы**

заземление (штырь) 2-пол., 16 А / 250 В ~

Заземляющая пластина обеспечивает защиту опорному кольцу, лапкам и крестовым шурупам.

**с зажимами**

с пружинными зажимами	1520 F EINS
с винтовыми зажимами	1521 F EINS

**Механизм розетки франко-бельгийской системы**

заземление (штырь) 2-пол., 16 А / 250 В ~

Заземляющая пластина обеспечивает защиту опорному кольцу.





**без зажимов**

с пружинными зажимами	1520 NF EINS
с винтовыми зажимами	1521 NF EINS

**Накладка**

для розеток франко-бельгийского стандарта

**с дополнительной защитой****Металлическое исполнение**

алюминий	  AL 1521 F PL-1
нержавеющая сталь	 ES 1521 F PL-1
антрацит (лакиров. алюминий)	 AL 1521 F AN PL-1
dark (лакиров. алюминий)	 AL 1521 F D PL-1
латунь Classic	 ME 1521 F C PL-1
латунь Antik	ME 1521 F AT PL-1

**Накладка**

для розеток франко-бельгийского стандарта

**с дополнительной защитой****Металлическое исполнение**

алюминий	  AL 1521 FKI PL-1
нержавеющая сталь	 ES 1521 FKI PL-1
антрацит (лакиров. алюминий)	 AL 1521 FKI AN PL-1
dark (лакиров. алюминий)	 AL 1521 FKI D PL-1
хром	GCR 1521 FKIPL-1
имитация золота	GO 1521 FKI PL-1
латунь Classic	 ME 1521 FKI C PL-1
латунь Antik	ME 1521 FKI AT PL-1

**Швейцарская розетка****1-ная, тип 13**





10 А 250 В ~, L + N + PE

с пружинными зажимами для проводов до 2,5 мм<sup>2</sup> согласно SEV 1011-1998/IEC 884-1

для установки в монтажной коробке согласно DIN 49073

не предназначен для монтажа в накладных коробках

(с несущей платой, монтаж только шурупами)

алюминий	  AL 1520-13 SEV
нержавеющая сталь	 ES 1520-13 SEV
антрацит (лакиров. алюминий)	 AL 1520-13 SEV AN

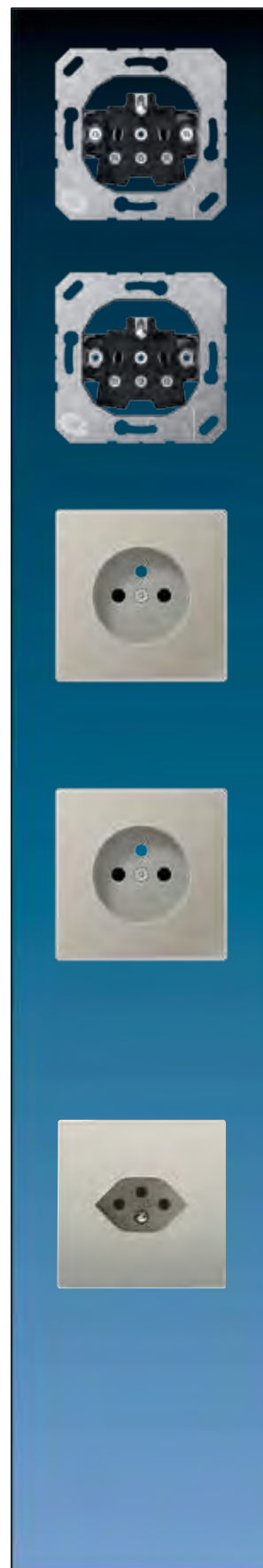

# Серия LS

Металлическое покрытие



Артикул

## Розетка американской системы NEMA

### 15 A / 125 В ~, 5-15R, 2-пол. и с заземлением (штырь)

с винтовыми зажимами для проводов до 4 мм<sup>2</sup> согласно US-NEMA

алюминий	гнездо - чёрное	AL 2521-15
нержавеющая сталь	гнездо - чёрное	ES 2521-15
латунь Classic	гнездо - чёрное	ME 2521-15 C
латунь Antik	гнездо - чёрное	ME 2521-15 AT

### 20 A / 125 В ~, 5-20R, 2-пол. и с заземлением (штырь)

алюминий	гнездо - чёрное	AL 2521-20
нержавеющая сталь	гнездо - чёрное	ES 2521-20
латунь Classic	гнездо - чёрное	ME 2521-20 C
латунь Antik	гнездо - чёрное	ME 2521-20 AT

## Китайская комбинация розеток 10 A / 250 В ~

с дополнительной защитой  
с винтовыми зажимами для проводов до 4 мм<sup>2</sup>  
2 полюса без заземления с плоскими или круглыми штырями  
2 полюса с заземлением только для плоских штырей  
согл. GB 1002 и IEC 884-1

алюминий		AL 3521-5 CN
нержавеющая сталь		ES 3521-5 CN
антрацит (лакиров. алюминий)		AL 3521-5 CN AN
хром		GCR 3521-5 CN
имитация золота		GO 3521-5 CN
латунь Classic		ME 3521-5 CN C
латунь Antik		ME 3521-5 CN AT

## Механизм розетки, 1 гнездо

### 13 A 250 В ~

2-пол. с заземлением (штырь), с дополнительной защитой  
Британский стандарт 1363  
с винтовыми зажимами для проводов до 4 мм<sup>2</sup>

без выключателя	3521 EINS
-----------------	-----------

## Накладка

### для механизма розетки арт. 3521 EINS

только в сочетании с рамками LS серии

### для розетки BS 2521 EINS

только в сочетании с рамкой BS 2181..

## Металлическое исполнение

алюминий	BS 2521 AL PL
нержавеющая сталь	BS 2521 ES PL
антрацит (лакиров. алюминий)	BS 2521 AN PL
dark (лакиров. алюминий)	BS 2521 ALD PL
хром	BS 2521 GCR PL
имитация золота	BS 2521 GO PL
латунь Classic	BS 2521 MEC PL
латунь Antik	BS 2521 MEAT PL

Артикул

### Механизм розетки, 1 гнездо

**13 A 250 В ~**

2-пол. с заземлением (штырь), с дополнительной защитой  
Британский стандарт 1363  
с винтовыми зажимами для проводов до 4 мм<sup>2</sup>

без индикатора

3171 EINS

с индикатором

3171 KO EINS

### Накладка

**для механизма розетки арт. 3171 EINS**

только в сочетании с рамками LS серии

алюминий

BS 2171 AL PL

нержавеющая сталь

BS 2171 ES PL

антрацит (лакиров. алюминий)

BS 2171 AN PL

### Металлическое исполнение

dark (лакиров. алюминий)

 BS 2171 ALD PL

хром

BS 2171 GCR PL

имитация золота

BS 2171 GO PL

латунь Classic

BS 2171 MEC PL

латунь Antik

BS 2171 MEAT PL

### Накладка

**для механизма розетки арт. 3171 KO EINS**

только в сочетании с рамками LS серии

алюминий

BS 2171 KO AL PL

нержавеющая сталь

BS 2171 KO ES PL

антрацит (лакиров. алюминий)

BS 2171 KO AN PL

хром

BS 2171 KO GCR PL

имитация золота

BS 2171 KO GO PL

латунь Classic

BS 2171 KO MEC PL

латунь Antik

BS 2171 KO MEAT PL

### Механизм розетки, 1 гнездо

**5 A 250 В ~**

2-пол. с заземлением (штырь), с дополнительной защитой  
Британский стандарт 546  
с винтовыми зажимами для проводов до 4 мм<sup>2</sup>

без выключателя

3171-5 EINS

### Накладка

**для механизма розетки арт. 3171-5 EINS**

только в сочетании с рамками LS серии

алюминий

BS 2171-5 AL PL

нержавеющая сталь

BS 2171-5 ES PL

антрацит (лакиров. алюминий)

BS 2171-5 AN PL

хром

BS 2171-5 GCR PL

имитация золота

BS 2171-5 GO PL

латунь Classic

BS 2171-5 MEC PL

латунь Antik

BS 2171-5 MEAT PL

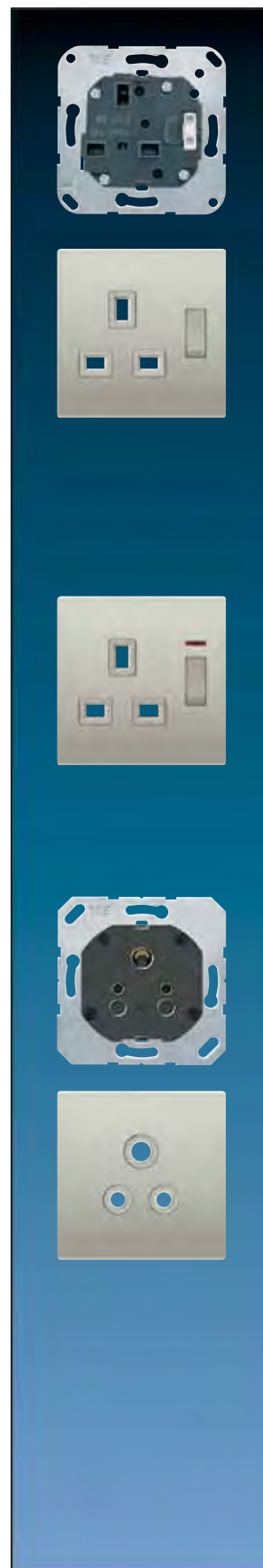

# Серия LS

Металлическое покрытие

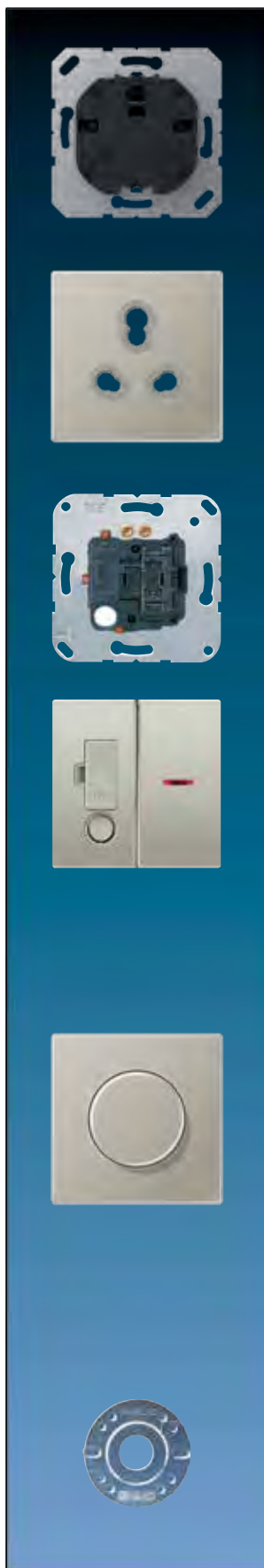

Артикул

## Механизм розетки, 1 гнездо

для Индии  
2-пол. с заземлением (штырь), с дополнительной защитой  
Британский стандарт 546  
16 A / 250 В ~  
с винтовыми зажимами для проводов до 4 мм<sup>2</sup>

521 IN-EINS

## Накладка

для механизма розетки (для Индии) арт. 521 IN-EINS

### Металлическое исполнение

алюминий	AL 2521 IN PL
нержавеющая сталь	ES 2521 IN PL
антрацит (лакиров. алюминий)	AL 2521 IN AN PL
имитация золота	GO 2521 IN PL

## Механизм выключателя с предохранителем

2-пол., 13 A 250 В ~  
со статусом индикатора  
с винтовыми зажимами для проводов до 4 мм<sup>2</sup>

3190 CU KO EINS

## Накладка

для механизма выключателя с предохранителем, арт.: 3190 CU KO EINS  
только в сочетании с рамкой BS 2181..

алюминий	BS 2190 CU KO AL PL
нержавеющая сталь	BS 2190 CU KO ES PL
антрацит (лакиров. алюминий)	BS 2190 CU KO AN PL

### Металлическое исполнение

dark (лакиров. алюминий)	BS 2190 CU KO ALD PL
хром	BS 2190 CU KO GCR PL
имитация золота	BS 2190 CU KO GO PL
латунь Classic	BS 2190 CU KO MEC PL
латунь Antik	BS 2190 CU KO MEAT PL

## Крышка

для роторного диммера арт.: 224 LED UDD, 225 TDE, 225 NVDE, 266 GDE, 211 GDE, 254 UDIE1  
для спутникового устройства арт.: 254 NIE1  
для 1 – 10-В-потенциометра арт.: 240-10, 240-31  
для DALI-потенциометра арт.: 240 DPE, 240 PDPE, 240 PDPE TW

алюминий	AL 1940
нержавеющая сталь	ES 1940
антрацит (лакиров. алюминий)	AL 1940 AN
dark (лакиров. алюминий)	AL 1940 D
хром	GCR 1940
имитация золота	GO 1940
золото	LS 1940 GGO
латунь Classic	ME 1940 C
латунь Antik	ME 1940 AT

## Уплотнитель

для крышек роторного диммера / регулятора частоты вращения

140 D

Уплотнитель арт.: 140 D используется с рамкой IP-44 и устанавливается в крышки роторного диммера / регулятора скорости для получения степени защиты IP44.

## Артикул





**Клавиша короткого хода**

для вставок арт.: 1201 URE, 1201-1 URE, 1202 URE, 1225 SDE, 1240 STE, 1244 NVSE, 1254 TSE, 1224 LED UDE  
для спутниковой вставки арт.: 1220 NE

алюминий	  AL 1561.07
нержавеющая сталь	 ES 1561.07
антрацит (лакиров. алюминий)	 AL 1561.07 AN
dark (лакиров. алюминий)	 AL 1561.07 D
хром	GCR 1561.07
имитация золота	GO 1561.07
золото	LS 1561.07 GGO
латунь Classic	 ME 1561.07 C
латунь Antik	ME 1561.07 AT







**Клавиша короткого хода «универсальная»**

для вставок арт.: 1201 URE, 1201-1 URE, 1225 SDE, 1240 STE, 1244 NVSE, 1254 TSE, 1224 LED UDE

алюминий	  AL 1561.07 U
нержавеющая сталь	 ES 1561.07 U
антрацит (лакиров. алюминий)	 AL 1561.07 U AN
хром	GCR 1561.07 U





**eNet радиоприемная клавиша короткого хода**

для вставок арт.: 1201 URE, 1201-1 URE, 1202 URE, 1225 SDE, 1240 STE, 1244 NVSE, 1254 TSE, 1224 LED UDE

алюминий	  FM AL 1561.07
нержавеющая сталь	 FM ES 1561.07
антрацит (лакиров. алюминий)	 FM AL 1561.07 AN
dark (лакиров. алюминий)	 FM AL 1561.07 D
хром	FM GCR 1561.07
имитация золота	FM GO 1561.07
золото	FM LS 1561.07 GGO
латунь Classic	 FM ME 1561.07 C
латунь Antik	FM ME 1561.07 AT

**Клавиша короткого хода**

для универсального двухклавишного диммера арт.: 1252 UDE

алюминий	  AL 1565.07
нержавеющая сталь	 ES 1565.07
антрацит (лакиров. алюминий)	 AL 1565.07 AN
латунь Classic	 ME 1565.07 C
латунь Antik	ME 1565.07 AT



# Серия LS

Металлическое покрытие



Артикул

**Датчик движения «стандарт»**

для вставок арт.: 1201 URE, 1201-1 URE, 1202 URE, 1244 NVSE, 1254 TSE, 1208 UI

спутниковой вставки арт.: 1223 NE

тип линзы – 1,10 м

алюминий (лакиров.)	AL 1180
нержавеющая сталь (лакиров.)	ES 1180
антрацит (лакиров.)	AL 1180 AN
dark (лакиров.)	AL 1180 D
латунь Classic (лакиров.)	ME 1180 C
латунь Antik (лакиров.)	ME 1180 AT

**Датчик движения «универсальный»**

для вставок арт.: 1201 URE, 1201-1 URE, 1202 URE, 1225 SDE, 1240 STE,

1244 NVSE, 1254 TSE, 1224 LED UDE, 1208 UI

для спутниковой вставки арт.: 1223 NE

тип линзы – 1,10 м

алюминий (лакиров.)	AL 1180-1
нержавеющая сталь (лакиров.)	ES 1180-1
антрацит (лакиров.)	AL 1180-1 AN
dark (лакиров.)	AL 1180-1 D
латунь Classic (лакиров.)	ME 1180-1 C
латунь Antik (лакиров.)	ME 1180-1 AT

**Датчик движения «стандарт»**

для вставок арт.: 1201 URE, 1201-1 URE, 1202 URE, 1244 NVSE, 1254 TSE, 1208 UI

спутниковой вставки арт.: 1223 NE

тип линзы – 1,10 м

только для установки внутри

нержавеющая сталь (лакиров.)	ES 1180 WU
------------------------------	------------

**Датчик движения «универсальный»**

для вставок арт.: 1201 URE, 1201-1 URE, 1202 URE, 1225 SDE, 1240 STE,

1244 NVSE, 1254 TSE, 1224 LED UDE, 1208 UI

для спутниковой вставки арт.: 1223 NE

тип линзы – 1,10 м

только для установки внутри

нержавеющая сталь (лакиров.)	ES 1180-1 WU
------------------------------	--------------

**Датчик движения «стандарт»**

для вставок арт.: 1201 URE, 1201-1 URE, 1202 URE, 1225 SDE, 1240 STE,

1244 NVSE, 1254 TSE, 1224 LED UDE, 1208 UI

для спутниковой вставки арт.: 1223 NE

тип линзы – 2,20 м

только для установки внутри

алюминий (лакиров.)	AS AL 1280
нержавеющая сталь (лакиров.)	AS ES 1280
антрацит (лакиров.)	AS AL 1280 AN
dark (лакиров.)	AS AL 1280 D
латунь Classic (лакиров.)	AS ME 1280 C
латунь Antik (лакиров.)	AS ME 1280 AT

Артикул

**Датчик движения «универсальный»**

для вставок арт.: 1201 URE, 1201-1 URE, 1202 URE, 1225 SDE, 1240 STE, 1244 NVSE, 1254 TSE, 1224 LED UDE, 1208 UI

для спутниковой вставки арт.: 1223 NE

тип линзы – 2,20 м

**IP 44-можно устанавливать в помещениях и на улице**

в комплекте с ИК пультом ДУ арт.: AS FB IR

алюминий (лакиров.)	IP	AS AL 1280-1
нержавеющая сталь (лакиров.)	IP	AS ES 1280-1
антрацит (лакиров.)	IP	AS AL 1280-1 AN
dark (лакиров.)	IP	AS AL 1280-1 D
латунь Classic (лакиров.)		AS ME 1280-1 C
латунь Antik (лакиров.)		AS ME 1280-1 AT

**ИК пульт дистанционного управления**

для датчика движения «универсального» 2,20 м арт.: AS .. 1280-1 ..

(запчасть)

AS FB IR

**Уплотняющий набор**

для датчика движения, монтаж на высоте 2,2 м арт.: AS CD 1280 / 1280-1 .., AS LS 1280 / 1280-1 ..

IP AS CD 50 DS

Для датчика движения 180° .. 1180 WU .. пожалуйста, используйте уплотнительную мембрану арт.: 551 WU

**Дисплей «стандарт»**

для таймерной вставки арт.: 201 TE

алюминий (лакиров.)	AL 5201 DTST
нержавеющая сталь (лакиров.)	ES 5201 DTST
антрацит (лакиров.)	AL 5201 DTST AN
dark (лакиров.)	AL 5201 DTST D
латунь Classic (лакиров.)	ME 5201 DTST C
латунь Antik (лакиров.)	ME 5201 DTST AT

Тестовый знак: VDE



**Дисплей «универсальный»**

для таймерной вставки арт.: 201 TE

алюминий	AL 5201 DTU
нержавеющая сталь	ES 5201 DTU
антрацит (лакиров. алюминий)	AL 5201 DTU AN
dark (лакиров. алюминий)	AL 5201 DTU D
латунь Classic	ME 5201 DTU C
латунь Antik	ME 5201 DTU AT



# Серия LS

Металлическое покрытие



Артикул

## Электронный таймер, 230 В, 1500 ВА

Устройство управляется простым нажатием кнопки. После задержки ранее установленного времени таймер автоматически выключается. Активированное время задержки может быть остановлено повторным нажатием на кнопку.

1-полюсный контакт, LED-индикация, возможно управление со спутниковой вставки

### задержка 1 – 60 мин.

алюминий		AL 1060 ET
нержавеющая сталь		ES 1060 ET
антрацит (лакиров. алюминий)		AL 1060 ET AN

### задержка 1 – 8 час.

алюминий		AL 10.480 ET
нержавеющая сталь		ES 10.480 ET
антрацит (лакиров. алюминий)		AL 10.480 ET AN

## Клавиша «стандарт»

для вставок арт.: 230 ME, 232 ME и 224 ME

алюминий		AL 5232
нержавеющая сталь		ES 5232
антрацит (лакиров. алюминий)		AL 5232 AN
dark (лакиров. алюминий)		AL 5232 D
хром		GCR 5232
имитация золота		GO 5232
латунь Classic		ME 5232 C
латунь Antik		ME 5232 AT

## Клавиша «стандарт» с подключением датчиков

для вставок арт.: 230 ME, 232 ME и 224 ME

для подключения датчиков арт.: 32 SD и LA 90

для соединителя арт.: 32 K

алюминий		AL 5232 S
нержавеющая сталь		ES 5232 S
антрацит (лакиров. алюминий)		AL 5232 S AN
латунь Classic		ME 5232 S C
латунь Antik		ME 5232 S AT

## eNet радиоприемная клавиша управления жалюзи

для вставок арт.: 230 ME, 232 ME и 224 ME

алюминий		FM AL 5232
нержавеющая сталь		FM ES 5232
антрацит (лакиров. алюминий)		FM AL 5232 AN
dark (лакиров. алюминий)		FM AL 5232 D
хром		FM GCR 5232
имитация золота		FM GO 5232
латунь Classic		FM ME 5232 C
латунь Antik		FM ME 5232 AT

## Клавиша управления жалюзи (с памятью) для вставок

для вставок арт.: 230 ME, 232 ME и 224 ME

для сенсора арт.: 32 SD

для соединителя арт.: 32 K

алюминий		AL 5232 MS
нержавеющая сталь		ES 5232 MS
антрацит (лакиров. алюминий)		AL 5232 MS AN
латунь Classic		ME 5232 MS C
латунь Antik		ME 5232 MS AT



Артикул

**Центральная плата с таймером «стандарт»  
(интегрирована функция памяти)**

для вставок арт.: 230 ME, 232 ME и 224 ME

алюминий	AL 5232 ST
нержавеющая сталь	ES 5232 ST
антрацит (лакиров. алюминий)	AL 5232 ST AN
хром	GCR 5232 ST

**Центральная плата с таймером «универсальная»**

для вставок арт.: 230 ME, 232 ME и 224 ME

алюминий (лакиров.)	AL 5232 T3
нержавеющая сталь (лакиров.)	ES 5232 T3
антрацит (лакиров.)	AL 5232 T3 AN
dark (лакиров.)	AL 5232 T3 D
хром	GCR 5232 T3
латунь Classic (лакиров.)	ME 5232 T3 C
латунь Antik (лакиров.)	ME 5232 T3 AT

**Центральная плата с таймером «универсальная» и с подключением датчиков**

для вставок арт.: 230 ME, 232 ME и 224 ME

для подключения датчиков арт.: 32 SD и LA 90

для соединителя арт.: 32 K

алюминий (лакиров.)	AL 5232 TS3
нержавеющая сталь (лакиров.)	ES 5232 TS3
антрацит (лакиров.)	AL 5232 TS3 AN
dark (лакиров.)	AL 5232 TS3 D
хром	GCR 5232 TS3
латунь Classic (лакиров.)	ME 5232 TS3 C
латунь Antik (лакиров.)	ME 5232 TS3 AT

**Комнатный термостат «1-пол. контакт»**

1-пол. НЗ контакт 10 (4) А, АС 230 В ~, 50/60 Гц

алюминий	TR AL 231
нержавеющая сталь	TR ES 231
антрацит (лакиров. алюминий)	TR AL 231 AN
dark (лакиров. алюминий)	TR AL 231 D
хром	TR GCR 231
имитация золота	TR GO 231
золото	TR LS 231 GGO
латунь Classic	TR ME 231 C
латунь Antik	TR ME 231 AT

**Комнатный термостат «1-пол. контакт»**

1-пол. НЗ контакт 10 (4) А, АС 24 В ~

алюминий	TR AL 241
нержавеющая сталь	TR ES 241
антрацит (лакиров. алюминий)	TR AL 241 AN
dark (лакиров. алюминий)	TR AL 241 D
хром	TR GCR 241
имитация золота	TR GO 241
золото	TR LS 241 GGO
латунь Classic	TR ME 241 C
латунь Antik	TR ME 241 AT

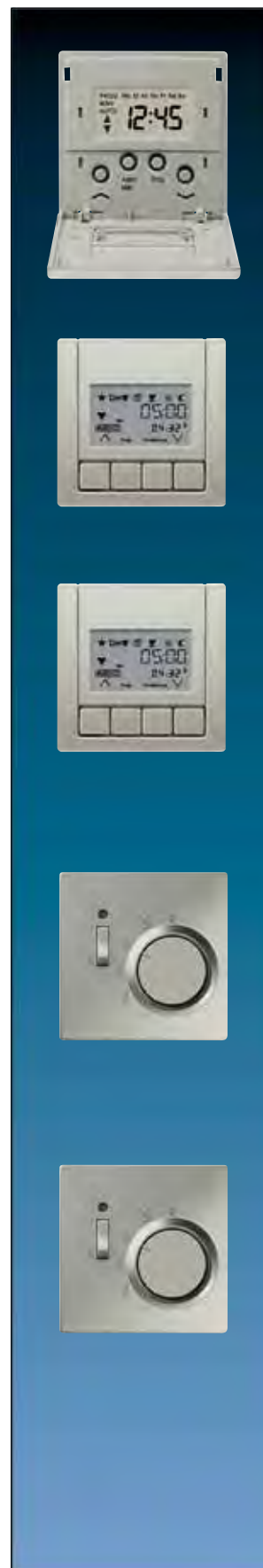

# Серия LS

Металлическое покрытие



Артикул

## Комнатный термостат «НО/НЗ контакт»

1-пол. перекидной контакт, обогрев 10 (4) А, АС 230 В ~, 50/60 Гц

1-пол. перекидной контакт, охлаждение 5 (2) А, АС 230 В ~, 50/60 Гц

Для переключения с обогрева на охлаждение требуется EBERLE EV..H/K клемма.

алюминий	TR AL 236
нержавеющая сталь	TR ES 236
антрацит (лакиров. алюминий)	TR AL 236 AN
dark (лакиров. алюминий)	TR AL 236 D
хром	TR GCR 236
имитация золота	TR GO 236
золото	TR LS 236 GGO
латунь Classic	TR ME 236 C
латунь Antik	TR ME 236 AT

## Комнатный термостат «НО/НЗ контакт»

1-пол. перекидной контакт, обогрев 10 (4) А, АС 24 В ~

1-пол. перекидной контакт, охлаждение 5 (2) А, АС 24 В ~

алюминий	TR AL 246
нержавеющая сталь	TR ES 246
антрацит (лакиров. алюминий)	TR AL 246 AN
dark (лакиров. алюминий)	TR AL 246 D
хром	TR GCR 246
имитация золота	TR GO 246
золото	TR LS 246 GGO
латунь Classic	TR ME 246 C
латунь Antik	TR ME 246 AT

## Термостат теплого пола

1-пол. НО контакт 10 А, АС 230 В ~, 50/60 Гц

алюминий	FTR AL 231
нержавеющая сталь	FTR ES 231
антрацит (лакиров. алюминий)	FTR AL 231 AN
dark (лакиров. алюминий)	FTR AL 231 D
хром	FTR GCR 231
имитация золота	FTR GO 231
золото	FTR LS 231 GGO
латунь Classic	FTR ME 231 C
латунь Antik	FTR ME 231 AT

## Специальная кнопка предотвращает нежелательные изменения установленной температуры для всех крышек регуляторов

алюминий (лакиров.)	MS TR 231 AL
нержавеющая сталь (лакиров.)	MS TR 231 ES
антрацит (лакиров.)	MS TR 231 AL AN

предотвращает нежелательные манипуляции параметрами термостатов

## Гигростат

алюминий	AL 5201 HYG
нержавеющая сталь	ES 5201 HYG
антрацит (лакиров. алюминий)	AL 5201 HYG AN

Артикул

### Комнатный контроллер с дисплеем «стандарт»

дисплей с задней подсветкой  
(винт, без крепежных лапок)

алюминий (лакиров.)	TR D AL 231
нержавеющая сталь (лакиров.)	TR D ES 231
антрацит (лакиров.)	TR D AL 231 AN
латунь Classic (лакиров.)	TR D ME 231 C
латунь Antik (лакиров.)	TR D ME 231 AT

### Комнатный контроллер с дисплеем «универсальный»

Возможна автоматическая регулировка по программируемым значениям времени и температуры.  
дисплей с задней подсветкой  
(винт, без крепежных лапок)

алюминий (лакиров.)	TR UD AL 231
нержавеющая сталь (лакиров.)	TR UD ES 231
антрацит (лакиров.)	TR UD AL 231 AN

### Металлическое исполнение

dark (лакиров.)	TR UD AL 231 D
латунь Classic (лакиров.)	TR UD ME 231 C
латунь Antik (лакиров.)	TR UD ME 231 AT

### Акустический сигнализатор AC 8 – 12 В ~ / DC 12 – 17 В

(с несущей платой, монтаж только шурупами)

алюминий (лакиров.)	AL 2967 S
нержавеющая сталь (лакиров.)	ES 2967 S
антрацит (лакиров.)	AL 2967 S AN

### Технические характеристики

Громкость:	около 82 dB(A) (сигнал 1, около 800 Гц), расстояние 1 м и AC 12 В ~ (пьезо, со звукогенератором) около 96 dB(A) (сигнал 2, около 3000 Гц), расстояние 1 м и AC 12 В ~ (пьезо, со звукогенератором)
Терминалы:	~ 1 сигнал 1 (около 800 Гц) ~ 2 сигнал 2 (около 3000 Гц)
Потребляемый ток:	около 24 mA на AC 12 В ~ около 12 mA на DC 12 В

### Дверной звонок трёхтональный

(с несущей платой, монтаж только шурупами)

алюминий	AL 2567-G3
антрацит (лакиров. алюминий)	AL 2567-G3 AN

2 отдельных входа для 2/3 мелодий

питающее напряжение: 8...12 В AC или 8...24 В DC, через отдельный сетевой блок питания (SELV), например,

арт.: BIS50NT, NT 2405 VDC или NT 2415 REG VDC

потребление тока: около 150mA

### Крышка

(с несущей платой, монтаж только шурупами)

для 2-х акустических гнезд до 18,5 мм Ø или с фланцевым креплением, расстояние между отверстиями 22,5 мм.  
В комплекте с монтажной платой арт.: 63 WBT (в поставку не входят) – для терминалов динамиков  
арт.: LPK 63 RT/SW и УЗО гнезд арт.: CIB 63.

алюминий	AL 2962-2
нержавеющая сталь	ES 2962-2
антрацит (лакиров. алюминий)	AL 2962-2 AN
dark (лакиров. алюминий)	AL 2962-2 D
хром	GCR 2962-2
имитация золота	GO 2962-2
золото	LS 962 GGO
латунь Classic	ME 2962-2 C
латунь Antik	ME 2962-2 AT

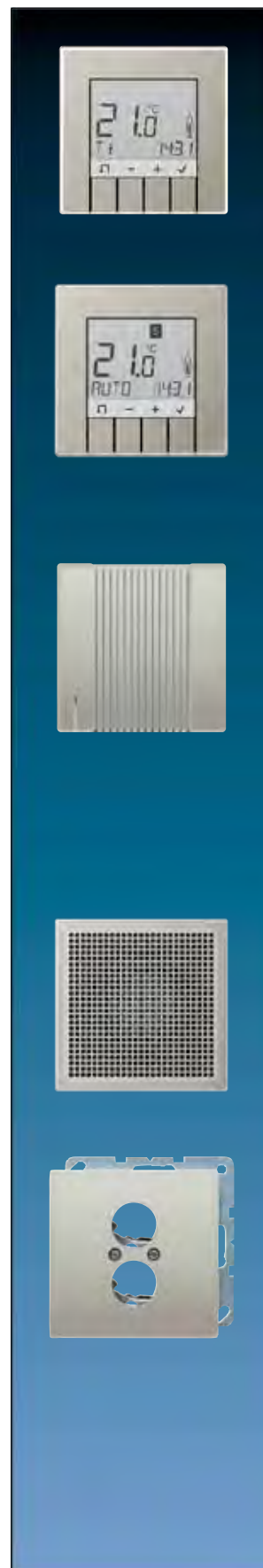

# Серия LS

Металлическое покрытие

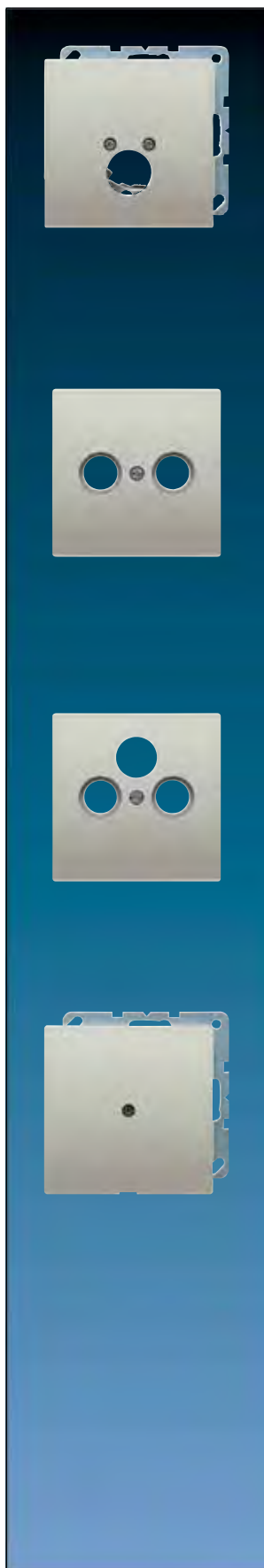

Артикул

## Крышка

(с несущей платой, монтаж только шурупами)

**для 1 акустического гнезда:** до 18,5 мм Ø или с фланцевым креплением, расстояние между отверстиями 22,5мм. В комплекте с монтажной платой арт.: 63 WBT (в комплект поставки не входят) – для терминалов динамиков арт: LPK 63 RT/SW и УЗО гнезд арт.: CIB 63.

алюминий			AL 2962-1
нержавеющая сталь			ES 2962-1
антрацит (лакиров. алюминий)			AL 2962-1 AN
dark (лакиров. алюминий)			AL 2962-1 D
хром			GCR 2962-1
имитация золота			GO 2962-1
латунь Classic			ME 2962-1 C
латунь Antik			ME 2962-1 AT

## Крышка

**для телевизионной розетки арт.: EDU 04 F, GEDU 10, GEDU 15**  
**для спутниковой розетки согл. DIN 45330**

алюминий			AL 2990 TV
нержавеющая сталь			ES 2990 TV
антрацит (лакиров. алюминий)			AL 2990 TV AN
dark (лакиров. алюминий)			AL 2990 TV D
хром			GCR 2990 TV
имитация золота			GO 2990 TV
золото			LS 990 TV GGO
латунь Classic			ME 2990 TV C
латунь Antik			ME 2990 TV AT

## Крышка

**для телевизионной и спутниковой розетки арт.: EDA 302 F, GDA 313 F**  
**для стандартных SAT-TV-FM розеток**

алюминий			AL 2990 SAT
нержавеющая сталь			ES 2990 SAT
антрацит (лакиров. алюминий)			AL 2990 SAT AN
dark (лакиров. алюминий)			AL 2990 SAT D
хром			GCR 2990 SAT
имитация золота			GO 2990 SAT
латунь Classic			ME 2990 SAT C
латунь Antik			ME 2990 SAT AT

## Кабельный вывод с разгрузкой натяжения

(с несущей платой, монтаж только шурупами)

для кабелей 3 x 1,5 мм<sup>2</sup> до 5 x 2,5 мм<sup>2</sup> (Ø 7 до 13 мм)

алюминий			AL 2990 A
нержавеющая сталь			ES 2990 A
антрацит (лакиров. алюминий)			AL 2990 A AN
dark (лакиров. алюминий)			AL 2990 A D
хром			GCR 2990 A
имитация золота			GO 2990 A
золото			LS 990 A GGO
латунь Classic			ME 2990 A C
латунь Antik			ME 2990 A AT

Артикул

## Крышка

для телефонных (IAE/UAE) розеток арт.: UAE 8 UPO  
для компьютерной розетки кат. 6 арт.: UAE 8 UPOK6E, UAE 8 UPOK6  
(1 x 8-пол.)  
для WLAN точки доступа арт.: WLAN-AC-UAE, WLAN-AC-POE-UAE

алюминий			AL 2969-1 UA
нержавеющая сталь			ES 2969-1 UA
антрацит (лакиров. алюминий)			AL 2969-1 UA AN
dark (лакиров. алюминий)			AL 2969-1 UA D
хром			GCR 2969-1 UA
имитация золота			GO 2969-1 UA
золото			LS 969-1 UA GGO
латунь Classic			ME 2969-1 UA C
латунь Antik			ME 2969-1 UA AT

Крышка подходит для механизмов  
Rutenbeck: UAE 8(4) UPO, UAE 8(8) UPO, UAE-Cat.5e-8 UPO OK, UAE-real.Cat.6-8 UPO OK  
Telegärtner: AMJ 45, UMJ 45 и ISDN 1 x RJ 45 (TYP 8)

## Плата с полем для надписи 12 x 55 мм

для телефонных (IAE/UAE) розеток арт.: UAE 8 UPO  
для компьютерной розетки кат. 6 арт.: UAE 8 UPOK6E, UAE 8 UPOK6  
(1 x 8-пол.)  
для WLAN точки доступа арт.: WLAN-AC-UAE, WLAN-AC-POE-UAE

алюминий			AL 2969-1 NAUA
нержавеющая сталь			ES 2969-1 NAUA
антрацит (лакиров. алюминий)			AL 2969-1 NAUA AN
dark (лакиров. алюминий)			AL 2969-1 NAUA D
хром			GCR 2969-1 NAUA
имитация золота			GO 2969-1 NAUA
латунь Classic			ME 2969-1 NAUA C
латунь Antik			ME 2969-1 NAUA AT

Крышка подходит для механизмов  
Rutenbeck: UAE 8(4) UPO, UAE 8(8) UPO, UAE-Cat.5e-8 UPO OK, UAE-real.Cat.6-8 UPO OK  
Telegärtner: AMJ 45, UMJ 45 и ISDN 1 x RJ 45 (TYP 8)

## Крышка

для (IAE/UAE) телефонных розеток арт.: UAE 2 x 8 UPO, UAE 8-8 UPO  
для компьютерной розетки кат. 6 арт.: UAE 8-8 UPOK6E, UAE 8-8 UPOK6  
(2 x 8-пол.)  
для медиаконвертера 2 группы арт.: MK-POF-2UAE

алюминий			AL 2969-2 UA
нержавеющая сталь			ES 2969-2 UA
антрацит (лакиров. алюминий)			AL 2969-2 UA AN
dark (лакиров. алюминий)			AL 2969-2 UA D
хром			GCR 2969-2 UA
имитация золота			GO 2969-2 UA
золото			LS 969-2 UA GGO
латунь Classic			ME 2969-2 UA C
латунь Antik			ME 2969-2 UA AT

Подходящие вставки:  
METZ CONNECT (BTR): 1307441001-i или 1307441200-i; E-Dat design 8/8(8), Class E  
Rutenbeck: UAE 8/8 (8/8) UPO, UAE 2x8 (8) UPO, UAE-Cat.5e-8/8 UPO OK, UAE-real.Cat.6-8/8 UPO OK  
Telegärtner: AMJ 45, UMJ 45 и ISDN 2 x RJ 45 (TYP 8/8)

## Прозрачная накладка

поле для надписи 12 x 55 мм  
(запчасть)

M 20 NA

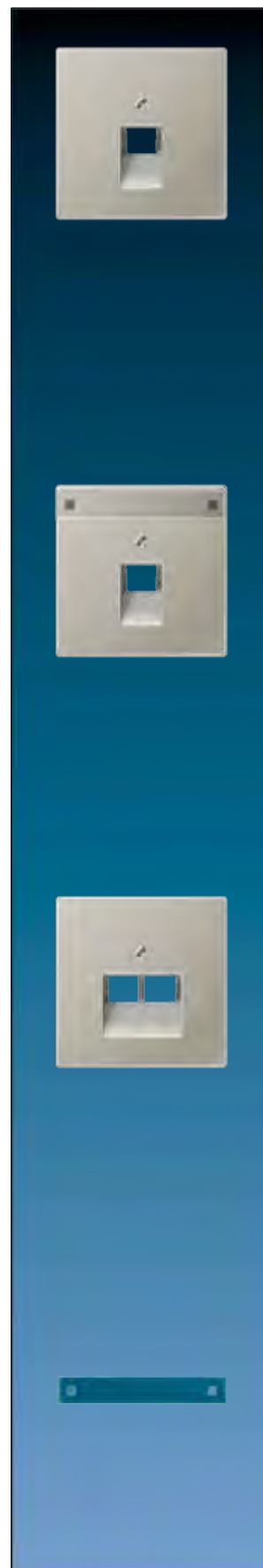

# Серия LS

Металлическое покрытие



Артикул

**Плата с полем для надписи 12 x 55 мм**

**для (IAE/UAЕ) телефонных розеток арт.: UAE 2 x 8 UPO, UAE 8-8 UPO  
для компьютерной розетки кат. 6 арт.: UAE 8-8 UPOK6E, UAE 8-8 UPOK6  
(2 x 8-пол.)**

**для медиаконвертера 2 группы арт.: МК-POF-2UAE**

алюминий		AL 2969-2 NAUA
нержавеющая сталь		ES 2969-2 NAUA
антрацит (лакиров. алюминий)		AL 2969-2 NAUA AN
dark (лакиров. алюминий)		AL 2969-2 NAUA D
хром		GCR 2969-2 NAUA
имитация золота		GO 2969-2 NAUA
латунь Classic		ME 2969-2 NAUA C
латунь Antik		ME 2969-2 NAUA AT

Подходящие вставки:

METZ CONNECT (BTR): 1307441001-i или 1307441200-i; E-Dat design 8/8(8), Class E

Rutenbeck: UAE 8/8 (8/8) UPO, UAE 2x8 (8) UPO, UAE-Cat.5e-8/8 UPO OK, UAE-real.Cat.6-8/8 UPO OK

Telegärtner: AMJ 45, UMJ 45 и ISDN 2 x RJ 45 (TYP 8/8)

**Плата с полем для надписи 12 x 55 мм**

**для 3-х универсальных модульных гнезд, тип В, арт.: UMB-CAT6A  
только вместе 3-ней поддерживающей рамкой арт.: UMB-MA3**

алюминий		AL 2969-3 NAUA
нержавеющая сталь		ES 2969-3 NAUA
антрацит (лакиров. алюминий)		AL 2969-3 NAUA AN
dark (лакиров. алюминий)		AL 2969-3 NAUA D
латунь Classic		ME 2969-3 NAUA C
латунь Antik		ME 2969-3 NAUA AT

также подходит для модульных гнезд

**METZ CONNECT (BTR): E-DAT модуль 3x8(8) UPO**

без модулей 1309141200-E

с 3-мя модулями 1309131200-E

в комбинации с 3-ней поддерживающей рамкой (арт.: UMB-MA3) также подходит для

**Dätwyler: MS-N 1/8 кат. 6а, арт.: 440 000**

**Прозрачная накладка**

поле для надписи 12 x 55 мм  
(запчасть)

M 20 NA

**Крышка**

для розеток TAE арт.: TAE 3x6 NFNUPO, TAE 3x6 NFNUPO SW

для стерео аудиорозеток арт.: SLA 2 WW, SLA 2 AN

для 2-ной поддерживающей рамки арт.: UMA-MA2 в комбинации с универсальным модулем тип А

арт.: UMA-CAT6A

**для USB зарядного устройства арт.: USB 21-2, USB 21-2 WW**

алюминий		AL 2969 T
нержавеющая сталь		ES 2969 T
антрацит (лакиров. алюминий)		AL 2969 T AN
dark (лакиров. алюминий)		AL 2969 T D
хром		GCR 2969 T
латунь Classic		ME 2969 T C
латунь Antik		ME 2969 T AT

Подходящие вставки:

Rutenbeck: UM-MA 2 Up с UM-real кат.6а А

Dätwyler: модульная розетка скрытого монтажа (для 2 x MS-K 1/8 кат. 6а), арт.: 440 012

Артикул

### Плата с полем для надписи 12 x 55 мм

для розеток TAE арт.: TAE 3x6 NFNUPO, TAE 3x6 NFNUPO SW  
 для стерео аудиорозеток арт.: SLA 2 WW, SLA 2 AN  
 для 2-ной поддерживающей рамки арт.: UMA-MA2 в комбинации с универсальным модулем тип А  
 арт.: UMA-CAT6A  
**для USB зарядного устройства арт.: USB 21-2, USB 21-2 WW**

алюминий		AL 2969 T NA
нержавеющая сталь		ES 2969 T NA
антрацит (лакиров. алюминий)		AL 2969 T NA AN
dark (лакиров. алюминий)		AL 2969 T NA D
хром		GCR 2969 T NA
латунь Classic		ME 2969 T NA C
латунь Antik		ME 2969 T NA AT

Подходящие вставки:

Rutenbeck: UM-MA 2 Up с UM-real кат.6а А

Dätwyler: модульная розетка скрытого монтажа (для 2 x MS-K 1/8 кат. 6а), арт.: 440 012

### Крышка с полем для надписи 9 x 51 мм

для монтажного адаптера 30° Art.-Nr.: 3069..

алюминий (лакиров.)		AL 569-30 BF PL-L
нержавеющая сталь (лакиров.)		ES 569-30 BF PL-L
антрацит (лакиров.)		AL 569-30 BF PL AN L
латунь Classic (лакиров.)		ME 569-30 BF PL C-L
латунь Antik (лакиров.)		ME 569-30 BF PL AT L

### Плата с полем для надписи 12 x 55 мм

(с несущей платой, монтаж только шурупами)

**для модульных гнезд арт.: 6 WE, UMA-CAT6A**

**исполнение с креплением шурупами, подпружиненная шторка для 2-х разъемов**

алюминий		AL 2969-2 NWE
нержавеющая сталь		ES 2969-2 NWE
антрацит (лакиров. алюминий)		AL 2969-2 NWE AN

### Металлическое исполнение, с полем для надписи 12 x 55 мм

dark (лакиров. алюминий)		AL 2969-2 NWE D
латунь Classic		ME 2969-2 NWE C
латунь Antik		ME 2969-2 NWE AT

для модульных гнезд

#### RADIALL:

модульное гнездо неэкранированное 6P6C, RJ 12, кат. 4 (арт.: R280MOD804)

модульное гнездо неэкранированное 8P8C, RJ 45, кат. 4 (арт.: R280MOD805)

модульное гнездо неэкранированное 8P8C, RJ 45, кат. 5е (арт.: R280MOD807)

#### Panduit:

гнездо keystone KJ 88..

гнездо keystone KJ 588..

#### Assmann:

модуль DN-93612 кат. 6А, экранированный, Keystone

модуль DN-93614

### Прозрачная накладка

поле для надписи 12 x 55 мм  
(запчасть)

M 20 NA





		Артикул
<b>Плата с полем для надписи 12 x 55 мм</b> (с несущей платой, монтаж только шурупами) для кабеля макс. 6,1 мм <b>исполнение с креплением шурупами, подпружиненная шторка</b>		
алюминий		AL 2969-25 NWE
нержавеющая сталь		ES 2969-25 NWE
антрацит (лакиров. алюминий)		AL 2969-25 NWE AN
<b>для 2-х разъемов</b> (только для квадратных канальных коробок) <b>Металлическое исполнение, с полем для надписи 12 x 55 мм</b>		
dark (лакиров. алюминий)		AL 2969-25 NWE D
<b>для 2-х разъемов</b> (только для квадратных канальных коробок)		
латунь Classic		ME 2969-25 NWE C
латунь Antik		ME 2969-25 NWE AT
для модульных гнезд <b>TE connectivity (Tyco electronics / AMP NETCONNECT)</b> для кабеля Ø макс. 10 мм: EMT-гнездо, кат. 5е, 180° арт.: 0-0188650-5 EMT-гнездо, кат. 5е, 90° арт.: 0-0188650-6 для кабеля Ø макс. 6,5 мм: EMT-гнездо, кат. 5е, 180° арт.: 0-0338038-1 EMT-гнездо, кат. 5е, 90° арт.: 0-0338038-2 Toolless-гнездо, кат. 3 неэкранированное: арт.: 0-1116603-х Toolless-гнездо, кат. 5е неэкранированное: арт.: 0-1116604-х, Toolless-гнездо, кат. 5е экранированных: арт.: 0-1339015-1 Toolless-гнездо, кат. 6 неэкранированное: арт.: 0-1116605-х, Toolless-гнездо, кат. 6 экранированных: арт.: 0-1339016-1 гнездо MTRJ-LWL: арт.: 1278414-1		
<b>Плата с полем для надписи 12 x 55 мм</b> (с несущей платой, монтаж только шурупами) <b>для модульных гнезд Avaya (AT&amp;T)</b> кат. 3 RJ 45, M1 series: арт.: M1BH..., неэкранированное, кат. 5 RJ 45, MPS100 series: арт.: MPS100BH..., неэкранированное, кат. 6 RJ 45, MGS200 series: GigaSPEED, арт.: MGS200BH..., неэкранированное		
алюминий		AL 2969-2 NAT
нержавеющая сталь		ES 2969-2 NAT
антрацит (лакиров. алюминий)		AL 2969-2 NAT AN
имитация золота		GO 2969-2 NAT
латунь Classic		ME 2969-2 NAT C
латунь Antik		ME 2969-2 NAT AT
<b>Плата с полем для надписи 12 x 55 мм</b> для модульного гнезда Radiall: R 280MOD813 для модульного гнезда INFRA +: 7700 U, 7700 D, 7700 E <b>исполнение с креплением шурупами, подпружиненная шторка</b>		
алюминий		AL 2969-2 NINF
нержавеющая сталь		ES 2969-2 NINF
антрацит (лакиров. алюминий)		AL 2969-2 NINF AN
<b>Откидная крышка (с возвратной пружиной)</b> для розеток и изделий с крышкой 50 x 50 мм Невозможна установка металлических версий под потолком.		
алюминий		AL 2990 KL
нержавеющая сталь		ES 2990 KL
антрацит (лакиров. алюминий)		AL 2990 KL AN
dark (лакиров. алюминий)		AL 2990 KL D
хром		GCR 2990 KL
имитация золота		GO 2990 KL
золото		LS 990 KL GGO
латунь Classic		ME 2990 KL C
латунь Antik		ME 2990 KL AT



Артикул

**Откидная крышка (с возвратной пружиной)**  
с полем для надписи 12 x 55 мм  
для розеток и изделий с крышкой 50 x 50 мм  
Невозможна установка металлических  
версий под потолком.

алюминий		AL 2990 NAKL
нержавеющая сталь		ES 2990 NAKL
антрацит (лакиров. алюминий)		AL 2990 NAKL AN
хром		GCR 2990 NAKL
латунь Classic		ME 2990 NAKL C
латунь Antik		ME 2990 NAKL AT

### Прозрачная накладка

поле для надписи 12 x 55 мм  
(запчасть)

M 20 NA

### Крышка без отверстий (фиксация защёлкиванием)

(с несущей платой, монтаж только шурупами)

алюминий		AL 2994 B
нержавеющая сталь		ES 2994 B
антрацит (лакиров. алюминий)		AL 2994 B AN

### Металлическое исполнение

dark (лакиров. алюминий)		AL 2994 B D
хром		GCR 2994 B
имитация золота		GO 2994 B
латунь Classic		ME 2994 B C
латунь Antik		ME 2994 B AT

Крышка крепится защёлкиванием, позволяет выполнить индивидуальные  
вырезанные или просверленные отверстия.

### Крышка

(с несущей платой, монтаж только шурупами)

**для больших устройств Ø 22,5 мм**

напр. Moeller, Rafi, Schlegel, Lumitas, Kraus-Naimer

алюминий (лакиров.)		AL 2964
нержавеющая сталь		ES 2964
антрацит (лакиров.)		AL 2964 AN

### Розетка выравнивания потенциалов

(с несущей платой, монтаж только шурупами)

со встроенными 2-мя гнездами согласно DIN 42801, для проводов сечением до 6 мм<sup>2</sup>

нержавеющая сталь		ES 2965-2
-------------------	--	-----------

### Штекер

для розетки выравнивания потенциалов

винтовые зажимы для проводов с 4 до 6 мм<sup>2</sup>

65 WIS



# Серия LS

Металлическое покрытие



Артикул

### Промежуточная рамка

для инсталляции изделий других производителей с крышкой 55 x 55 мм  
Не подходит для изделий серии AS / A

алюминий (лакиров.)	AL 2961 Z5-L
нержавеющая сталь (лакиров.)	ES 2961 Z5-L

### Крышка

для держателя лампы арт.: 938-10 U и 938-14 U

алюминий		AL 2937
нержавеющая сталь		ES 2937
антрацит (лакиров. алюминий)		AL 2937 AN

### Уплотнитель

для крышки арт.: ..537.., ..937..

	37 D
--	------

Уплотнитель арт.: 37 D используется с рамкой IP-44 и устанавливается в крышки роторного диммера / регулятора скорости для получения степени защиты IP44.

### Колпачок

для крышки арт.: ..537.., ..937..

**плоский, высота лампочки – максимум 35 мм**

прозрачный	37.02
красный	37.05
зелёный	37.06
жёлтый	37.07
синий	37.08

**высокий, высота лампочки – максимум 54 мм**

прозрачный	37
красный	37 R
зелёный	37 G
жёлтый	37 GE
синий	37 BL

### Уплотнительная мембрана

для обеспечения степени защиты IP44,  
для механизмов всех выключателей и кнопок ряда 500,  
для розеток SCHUKO с крышкой,  
для диммеров, кнопочных выключателей и таймеров,  
для всех устройств / накладок с синей маркировкой «IP 44»  
в некоторых случаях – с использованием дополнительного уплотнительного элемента согласно инструкции

	551 WU
--	--------



# LS металлическое покрытие



## Материал/Цвета

Алюминий  
 Антрацит (лакиров. алюминий)  
 Нержавеющая сталь  
 Хром  
 Золото  
 латунь Classic  
 латунь Antik  
 алюминий Dark

## Закругление угла рамок

Нержавеющая сталь/Золото/Хром R 2  
 Алюминий/Антрацит R 1.5

## Степень защиты

IP 44 – вместе с уплотнительной мембраной

## Размеры рамок

1-кратная 81 мм x 81 мм  
 2-кратная 81 мм x 152 мм  
 3-кратная 81 мм x 223 мм  
 4-кратная 81 мм x 294 мм  
 5-кратная 81 мм x 365 мм

Рамки для горизонтальной и вертикальной установки – одинаковые.

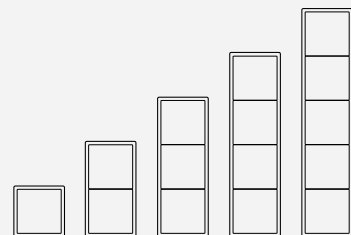

# Серия LS

Металлическое покрытие

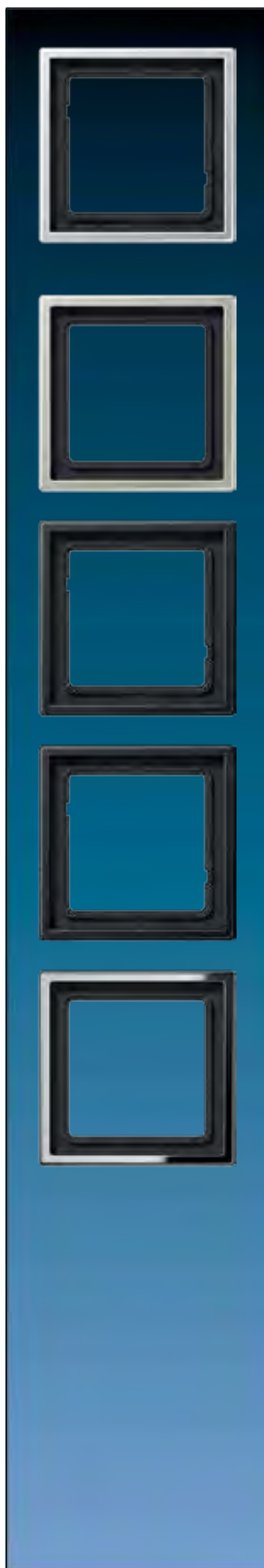

Артикул

**Рамка**  
Рамка для вертикальной и горизонтальной установки  
для серии LS  
алюминий

1-ная	81 x 81 мм		AL 2981
2-ная	81 x 152 мм		AL 2982
3-ная	81 x 223 мм		AL 2983
4-ная	81 x 294 мм		AL 2984
5-ная	81 x 365 мм		AL 2985

**нержавеющая сталь**

1-ная	81 x 81 мм		ES 2981
2-ная	81 x 152 мм		ES 2982
3-ная	81 x 223 мм		ES 2983
4-ная	81 x 294 мм		ES 2984
5-ная	81 x 365 мм		ES 2985

**антрацит (алюминий лакиров.)**

1-ная	81 x 81 мм		AL 2981 AN
2-ная	81 x 152 мм		AL 2982 AN
3-ная	81 x 223 мм		AL 2983 AN
4-ная	81 x 294 мм		AL 2984 AN
5-ная	81 x 365 мм		AL 2985 AN

**Металлическое исполнение  
dark (алюминий лакиров.)**

1-ная	81 x 81 мм		AL 2981 D
2-ная	81 x 152 мм		AL 2982 D
3-ная	81 x 223 мм		AL 2983 D
4-ная	81 x 294 мм		AL 2984 D
5-ная	81 x 365 мм		AL 2985 D

**хром**

1-ная	81 x 81 мм		GCR 2981
2-ная	81 x 152 мм		GCR 2982
3-ная	81 x 223 мм		GCR 2983
4-ная	81 x 294 мм		GCR 2984
5-ная	81 x 365 мм		GCR 2985

---

 Артикул
 

---

**Рамка**  
**Рамка для вертикальной и горизонтальной установки**  
**для серии LS**
**имитация золота**

1-ная	81 x 81 мм	GO 2981
2-ная	81 x 152 мм	GO 2982
3-ная	81 x 223 мм	GO 2983
4-ная	81 x 294 мм	GO 2984
5-ная	81 x 365 мм	GO 2985

**золото**

1-ная	81 x 81 мм	LS 981 GGO
2-ная	81 x 152 мм	LS 982 GGO
3-ная	81 x 223 мм	LS 983 GGO
4-ная	81 x 294 мм	LS 984 GGO

**латунь Classic**

1-ная	81 x 81 мм	ME 2981 C
2-ная	81 x 152 мм	ME 2982 C
3-ная	81 x 223 мм	ME 2983 C
4-ная	81 x 294 мм	ME 2984 C
5-ная	81 x 365 мм	ME 2985 C

**латунь Antik**

1-ная	81 x 81 мм	ME 2981 AT
2-ная	81 x 152 мм	ME 2982 AT
3-ная	81 x 223 мм	ME 2983 AT
4-ная	81 x 294 мм	ME 2984 AT
5-ная	81 x 365 мм	ME 2985 AT



# Серия LS

Металлическое покрытие



581 A

Артикул

### Накладная коробка

с негорючим основанием и встроенной рамкой для встраиваемых изделий серии LS (кроме выключателя для замочного механизма арт.: ..15 и поворотного выключателя на 3 положения)

**1-ная, 81 x 81 x 47 мм**

алюминий (лакиров.)

AL 2581 A-L

нержавеющая сталь (лакиров.)

ES 2581 A-L

### Накладная коробка

с негорючим основанием и встроенной рамкой для встраиваемых изделий серии LS (кроме выключателя для замочного механизма арт.: ..15 и поворотного выключателя на 3 положения)

**2-ная, 152 x 81 x 47 мм**

алюминий (лакиров.)

AL 2582 A-L

нержавеющая сталь (лакиров.)

ES 2582 A-L

### Накладная коробка

с негорючим основанием и встроенной рамкой для встраиваемых изделий серии LS (кроме выключателя для замочного механизма арт.: ..15 и поворотного выключателя на 3 положения)

**3-ная, 223 x 81 x 47 мм**

алюминий (лакиров.)

AL 2583 A-L

нержавеющая сталь (лакиров.)

ES 2583 A-L

### Монтажный корпус для накладных коробок

(запчасть)

1-ная

581 A

2-ная

582 A

3-ная

583 A

### Разгрузка натяжения

для накладных коробок

для кабелей 3 x 1,5 мм<sup>2</sup> до 5 x 2,5 мм<sup>2</sup> (Ø 7 до 13 мм)

58 A ZUG

### Аксессуары для кабелей, труб, кабельных каналов для накладных коробок

#### ввод для кабелей и миниканалов

слоновая кость

11

белый

11 WW

#### ввод для каналов 15 x 15 мм

слоновая кость

12

белый

12 WW

#### ввод для труб с внешним Ø 16 мм

слоновая кость

13

белый

13 WW

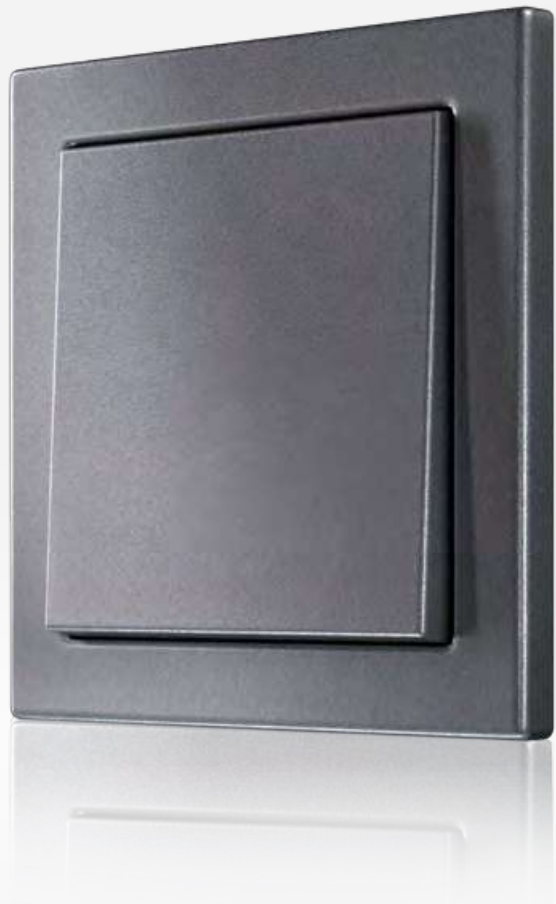

# LS-design



**Материал**  
дуропласт

**Цвета**

слоновая кость как RAL 1013  
 белый как RAL 9010  
 светло-серый как RAL 7035  
 чёрный как RAL 9005

**Металлическое исполнение**

Алюминий  
 Антрацит (лакиров. алюминий)  
 Dark (лакир. алюминий)  
 Нержавеющая сталь  
 Хром  
 латунь Classic  
 латунь Antik

**Закругление угла**  
 рамок R 1,5

**Размеры рамок**

1-кратная 81 мм x 81 мм  
 2-кратная 81 мм x 152 мм  
 3-кратная 81 мм x 223 мм

дуропласт  
 4-кратная 81 мм x 294 мм  
 5-кратная 81 мм x 365 мм

Рамки для горизонтальной и вертикальной установки – одинаковые.

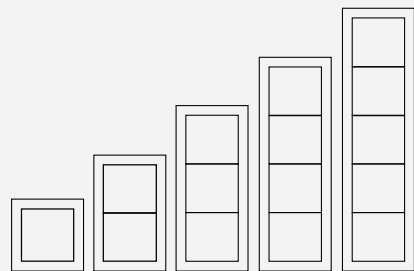

# Серия LS

LS-design



Артикул

**Рамка**  
Рамка для вертикальной и горизонтальной установки  
для серии LS

**Блестящий дуропласт (устойчив к механическим повреждениям)**  
**слоновая кость**

1-ная	96 x 96 мм	P	LSD 981 W
2-ная	96 x 167 мм	P	LSD 982 W
3-ная	96 x 238 мм	P	LSD 983 W
4-ная	96 x 309 мм	P	LSD 984 W
5-ная	96 x 380 мм	P	LSD 985 W

**Блестящий дуропласт (устойчив к механическим повреждениям)**  
**белый**

1-ная	96 x 96 мм	P	LSD 981 WW
2-ная	96 x 167 мм	P	LSD 982 WW
3-ная	96 x 238 мм	P	LSD 983 WW
4-ная	96 x 309 мм	P	LSD 984 WW
5-ная	96 x 380 мм	P	LSD 985 WW

**Термопласт (ударопрочный) блестящий**  
**белый**

1-ная	96 x 96 мм	L	LSD 981 BF WW
2-ная	96 x 167 мм	L	LSD 982 BF WW
3-ная	96 x 238 мм	L	LSD 983 BF WW

**Блестящий дуропласт (устойчив к механическим повреждениям)**  
**светло-серый**

1-ная	96 x 96 мм	P	LSD 981 LG
2-ная	96 x 167 мм	P	LSD 982 LG
3-ная	96 x 238 мм	P	LSD 983 LG
4-ная	96 x 309 мм	P	LSD 984 LG
5-ная	96 x 380 мм	P	LSD 985 LG

**Блестящий дуропласт (устойчив к механическим повреждениям)**  
**чёрный**

1-ная	96 x 96 мм		LSD 981 SW
2-ная	96 x 167 мм		LSD 982 SW
3-ная	96 x 238 мм		LSD 983 SW
4-ная	96 x 309 мм		LSD 984 SW
5-ная	96 x 380 мм		LSD 985 SW

**алюминий**

1-ная	96 x 96 мм	P L	ALD 2981
2-ная	96 x 167 мм	P L	ALD 2982
3-ная	96 x 238 мм	P L	ALD 2983

**алюминий (дуропласт лакиров.)**

4-ная	96 x 309 мм	P	ALD 2984-L
5-ная	96 x 380 мм	P	ALD 2985-L





---

 Артикул
 

---



**Рамка**  
**Рамка для вертикальной и горизонтальной установки**  
**для серии LS**
**нержавеющая сталь**

1-ная	96 x 96 мм	 ESD 2981
2-ная	96 x 167 мм	 ESD 2982
3-ная	96 x 238 мм	 ESD 2983

**нержавеющая сталь (дуропласт лакиров.)**

4-ная	96 x 309 мм	ESD 2984-L
5-ная	96 x 380 мм	ESD 2985-L

**антрацит (алюминий лакиров.)**

1-ная	96 x 96 мм	 ALD 2981 AN
2-ная	96 x 167 мм	 ALD 2982 AN
3-ная	96 x 238 мм	 ALD 2983 AN



**dark (алюминий лакиров.)**

1-ная	96 x 96 мм	 ALD 2981 D
2-ная	96 x 167 мм	 ALD 2982 D
3-ная	96 x 238 мм	 ALD 2983 D

**хром**

1-ная	96 x 96 мм	GCRD 2981
2-ная	96 x 167 мм	GCRD 2982
3-ная	96 x 238 мм	GCRD 2983

**латунь Classic**

1-ная	96 x 96 мм	 MED 2981 C
2-ная	96 x 167 мм	 MED 2982 C
3-ная	96 x 238 мм	 MED 2983 C

**латунь Antik**

1-ная	96 x 96 мм	MED 2981 AT
2-ная	96 x 167 мм	MED 2982 AT
3-ная	96 x 238 мм	MED 2983 AT





## FD-design



### Цвета

слоновая кость	как RAL 1013
белый	как RAL 9010
светло-серый	как RAL 7035
чёрный	как RAL 9005

### Металлическое исполнение

Алюминий  
 Антрацит (лакир. алюминий)  
 Dark (лакир. алюминий)  
 нержавеющая сталь  
 латунь Classic  
 латунь Antik

### Материал

термопласт

### Закругление угла

рамок R 1,5

### Размеры рамок

1-кратная	96 мм x 96 мм
2-кратная	96 мм x 167 мм
3-кратная	96 мм x 238 мм

Рамки для горизонтальной и вертикальной установки – одинаковые.

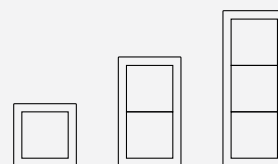

Артикул

## Рамка

### Рамка для вертикальной и горизонтальной установки

подходит для:

- Модули F 40 (арт.: 4.. TSM, 4.. TSEM, 4093 KRM TS D, RCD LS 4092 M)
- Модули F 50 (арт.: LS 5.. TSM, LS 5.. TSEM)
- Сенсорный модуль JUNG Bus (арт.: SM 1608)
- Smart радио (арт.:RAD ..)
- Bluetooth Connect (арт.: BTC ..)
- Модуль динамика (арт.: LSM .. 4 ..)
- Модуль для системы домофонии (арт.: SI AI .., SI VI .., SI AM .., SI VM .., SI TM ..)

### Термопласт (ударопрочный) блестящий

#### слоновая кость

1-ная	96 x 96 x 6,3 мм	<b>FD 981 W</b>
2-ная	96 x 167 x 6,3 мм	<b>FD 982 W</b>
3-ная	96 x 238 x 6,3 мм	<b>FD 983 W</b>

#### белый

1-ная	96 x 96 x 6,3 мм	<b>FD 981 WW</b>
2-ная	96 x 167 x 6,3 мм	<b>FD 982 WW</b>
3-ная	96 x 238 x 6,3 мм	<b>FD 983 WW</b>

#### светло-серый

1-ная	96 x 96 x 6,3 мм	<b>FD 981 LG</b>
2-ная	96 x 167 x 6,3 мм	<b>FD 982 LG</b>
3-ная	96 x 238 x 6,3 мм	<b>FD 983 LG</b>

#### чёрный

1-ная	96 x 96 x 6,3 мм	<b>FD 981 SW</b>
2-ная	96 x 167 x 6,3 мм	<b>FD 982 SW</b>
3-ная	96 x 238 x 6,3 мм	<b>FD 983 SW</b>

### Металлическое исполнение

#### алюминий

1-ная	96 x 96 x 6,3 мм	<b>FDAL 2981</b>
2-ная	96 x 167 x 6,3 мм	<b>FDAL 2982</b>
3-ная	96 x 238 x 6,3 мм	<b>FDAL 2983</b>





Артикул

**Рамка**  
Рамка для вертикальной и горизонтальной установки

**нержавеющая сталь**

1-ная	96 x 96 x 6,3 мм	<b>FDDES 2981</b>
2-ная	96 x 167 x 6,3 мм	<b>FDDES 2982</b>
3-ная	96 x 238 x 6,3 мм	<b>FDDES 2983</b>

**антрацит (алюминий лакиров.)**

1-ная	96 x 96 x 6,3 мм	<b>FDAL 2981 AN</b>
2-ная	96 x 167 x 6,3 мм	<b>FDAL 2982 AN</b>
3-ная	96 x 238 x 6,3 мм	<b>FDAL 2983 AN</b>

**Металлическое исполнение dark (алюминий лакиров.)**

1-ная	96 x 96 x 6,3 мм	<b>FDAL 2981 D</b>
2-ная	96 x 167 x 6,3 мм	<b>FDAL 2982 D</b>
3-ная	96 x 238 x 6,3 мм	<b>FDAL 2983 D</b>

**латунь Classic**

1-ная	96 x 96 x 6,3 мм	<b>FDME 2981 C</b>
2-ная	96 x 167 x 6,3 мм	<b>FDME 2982 C</b>
3-ная	96 x 238 x 6,3 мм	<b>FDME 2983 C</b>

**латунь Antik**

1-ная	96 x 96 x 6,3 мм	<b>FDME 2981 AT</b>
2-ная	96 x 167 x 6,3 мм	<b>FDME 2982 AT</b>
3-ная	96 x 238 x 6,3 мм	<b>FDME 2983 AT</b>

**Промежуточная рамка**

для монтажа розеток и других изделий серии LS990 (кроме выключателей, кнопок без фиксации, центральных накладок ..1561/1565.07..., радиомодулей, устройств светодиодной подсветки пола) в рамки FD.. 981.. – FD.. 983..

**FD 981 Z**



# LS plus



## Материалы

Стекло – безопасное стекло,  
цвета: чёрное, белое, матовое

**Алюминий:** AlMg Si 05,  
анодированная поверхность

**Нержавеющая сталь:** 1.4301  
X5 CrNi 18-10, дробеструйная  
обработка поверхности  
стеклянными шариками

**Хром-алюминий:** ALMg  
полированное покрытие  
поверхности хромом

**Закругление** угла 0.5 x 45°

## Размеры рамок

- 1-кратная 115 мм x 115 мм
- 2-кратная 186 мм x 115 мм
- 3-кратная 257 мм x 115 мм
- 4-кратная 328 мм x 115 мм
- 5-кратная 399 мм x 115 мм

Рамки устанавливаются  
горизонтально и  
вертикально

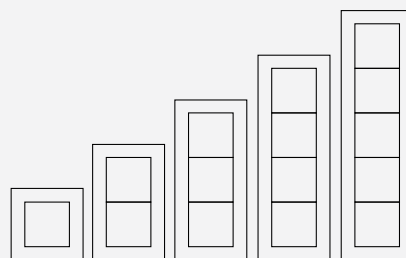

# Серия LS

LS plus



Артикул

## Рамка

Рамка для вертикальной и горизонтальной установки для серии LS

### алюминий

1-ная	115 x 115 мм		LSP 981 AL
2-ная	115 x 186 мм		LSP 982 AL
3-ная	115 x 257 мм		LSP 983 AL
4-ная	115 x 328 мм		LSP 984 AL
5-ная	115 x 399 мм		LSP 985 AL

### нержавеющая сталь

1-ная	115 x 115 мм		LSP 981 ES
2-ная	115 x 186 мм		LSP 982 ES
3-ная	115 x 257 мм		LSP 983 ES
4-ная	115 x 328 мм		LSP 984 ES
5-ная	115 x 399 мм		LSP 985 ES

### хром

1-ная	115 x 115 мм		LSP 981 GCR
2-ная	115 x 186 мм		LSP 982 GCR
3-ная	115 x 257 мм		LSP 983 GCR
4-ная	115 x 328 мм		LSP 984 GCR
5-ная	115 x 399 мм		LSP 985 GCR

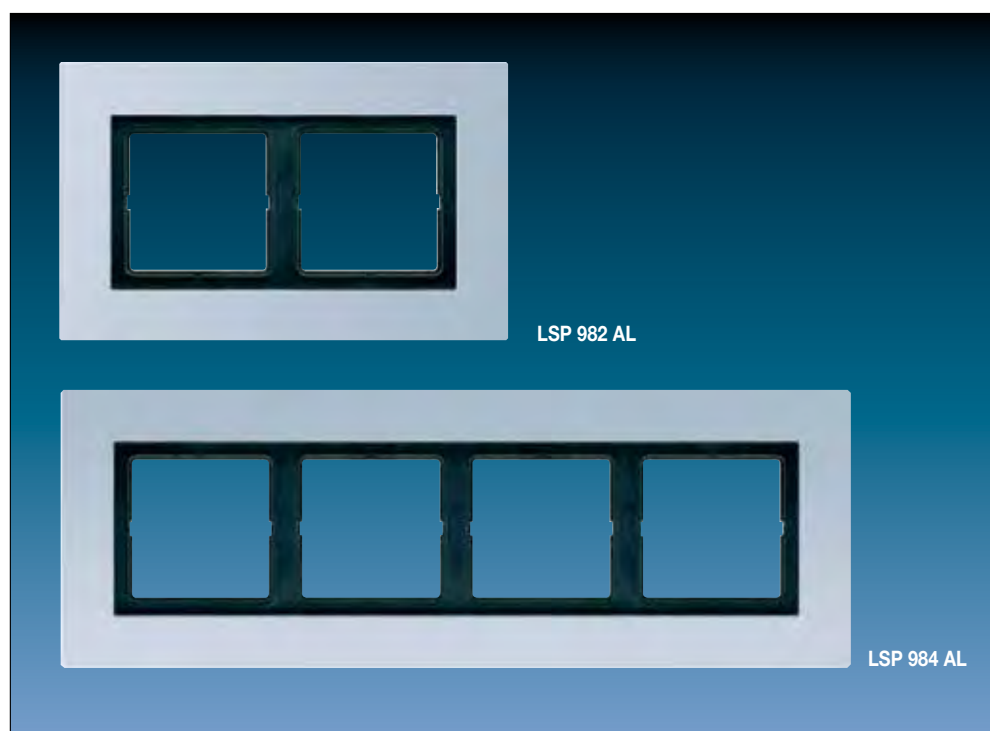

---

 Артикул
 

---

**Стекланная рамка**
**Рамка для вертикальной и горизонтальной установки  
для серии LS**
**матовый белый**

1-ная	115 x 115 мм	LSP 981 GLAS
2-ная	115 x 186 мм	LSP 982 GLAS
3-ная	115 x 257 мм	LSP 983 GLAS
4-ная	115 x 328 мм	LSP 984 GLAS
5-ная	115 x 399 мм	LSP 985 GLAS

**белый**

1-ная	115 x 115 мм	LSP 981 GL WW
2-ная	115 x 186 мм	LSP 982 GL WW
3-ная	115 x 257 мм	LSP 983 GL WW
4-ная	115 x 328 мм	LSP 984 GL WW
5-ная	115 x 399 мм	LSP 985 GL WW

**чёрный**

1-ная	115 x 115 мм	LSP 981 GL SW
2-ная	115 x 186 мм	LSP 982 GL SW
3-ная	115 x 257 мм	LSP 983 GL SW
4-ная	115 x 328 мм	LSP 984 GL SW
5-ная	115 x 399 мм	LSP 985 GL SW

**Металлический адаптер**
**для прямоугольных итальянских настенных коробок**

---

 1980 APM
 

---

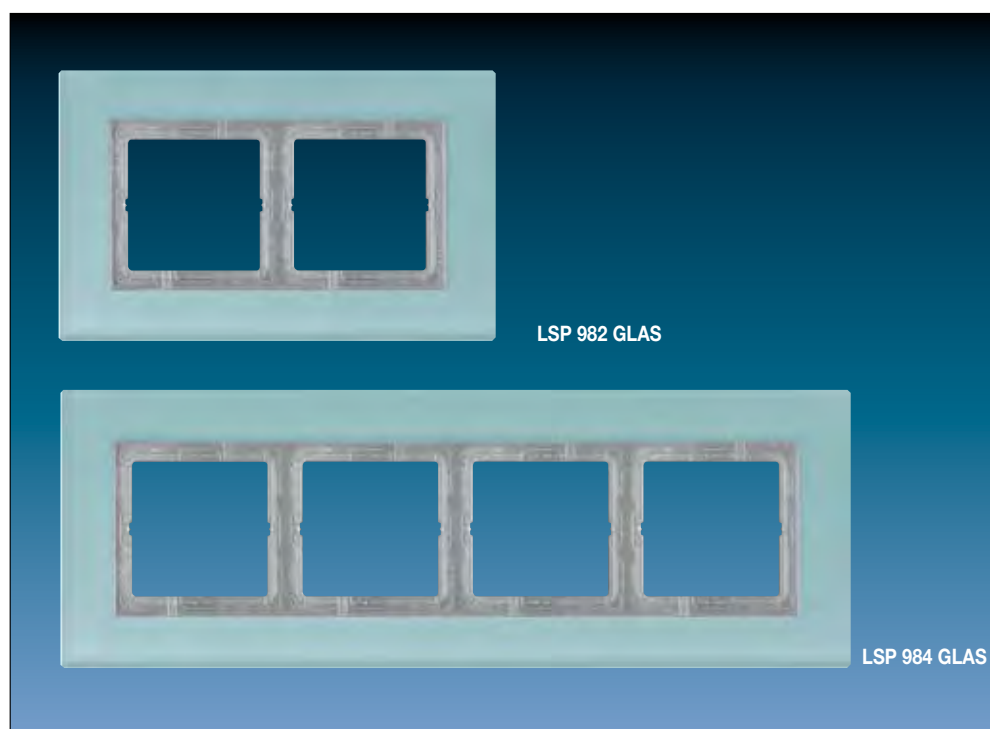
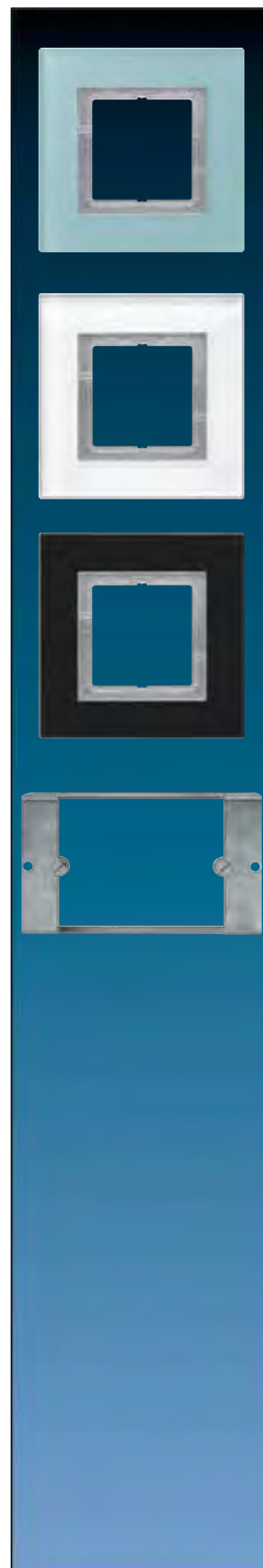



## LS ZERO

LS ZERO интерпретирует лучшие дизайнерские наработки классического выключателя LS990 в варианте для встроенной установки. Независимо от вида монтажа – в мебель, бетон или гипсокартон – серия LS ZERO везде обеспечит безупречно плоское сопряжение устройства с поверхностью установки, а специальные монтажные рамки для установки в кирпич или гипсокартон обеспечивают надежное соединение со штукатуркой. Безусловной особенностью серии выступает уникальная узкая рамка, которая подчёркивает выразительный дизайн интерьера.



---

 Артикул
 

---

**Монтажный адаптер**

для встраиваемого монтажа устройств и накладок серии LS в установочные коробки согласно DIN 49073

подходит для установки в штукатурку или гипсокартон толщиной от 12,5 мм

Рамка для вертикальной и горизонтальной установки

Включает вспомогательный элемент для монтажа

1-ная	130 x 130 x 12,5 мм	PA 981 G 125-0
2-ная	130 x 201 x 12,5 мм	PA 982 G 125-0
3-ная	130 x 272 x 12,5 мм	PA 983 G 125-0

**Монтажный адаптер**

для монтажа с выступом устройств на 3 мм устройств и накладок серии LS в установочные коробки согласно DIN 49073 (выступ 3 мм на готовой стене)

подходит для установки в штукатурку или гипсокартон толщиной от 12,5 мм

Рамка для вертикальной и горизонтальной установки

Включает вспомогательный элемент для монтажа

1-ная	130 x 130 x 12,5 мм	PA 981 G 125-3
2-ная	130 x 201 x 12,5 мм	PA 982 G 125-3
3-ная	130 x 272 x 12,5 мм	PA 983 G 125-3

**Рамка**

для установки устройств и накладок серии LS в монтажный адаптер, арт.: PA 98..

Рамка для вертикальной и горизонтальной установки

**Термопласт (ударопрочный) блестящий**

**белый**

1-ная	81 x 81 мм	LSZ 981 BF WW
2-ная	81 x 152 мм	LSZ 982 BF WW
3-ная	81 x 223 мм	LSZ 983 BF WW



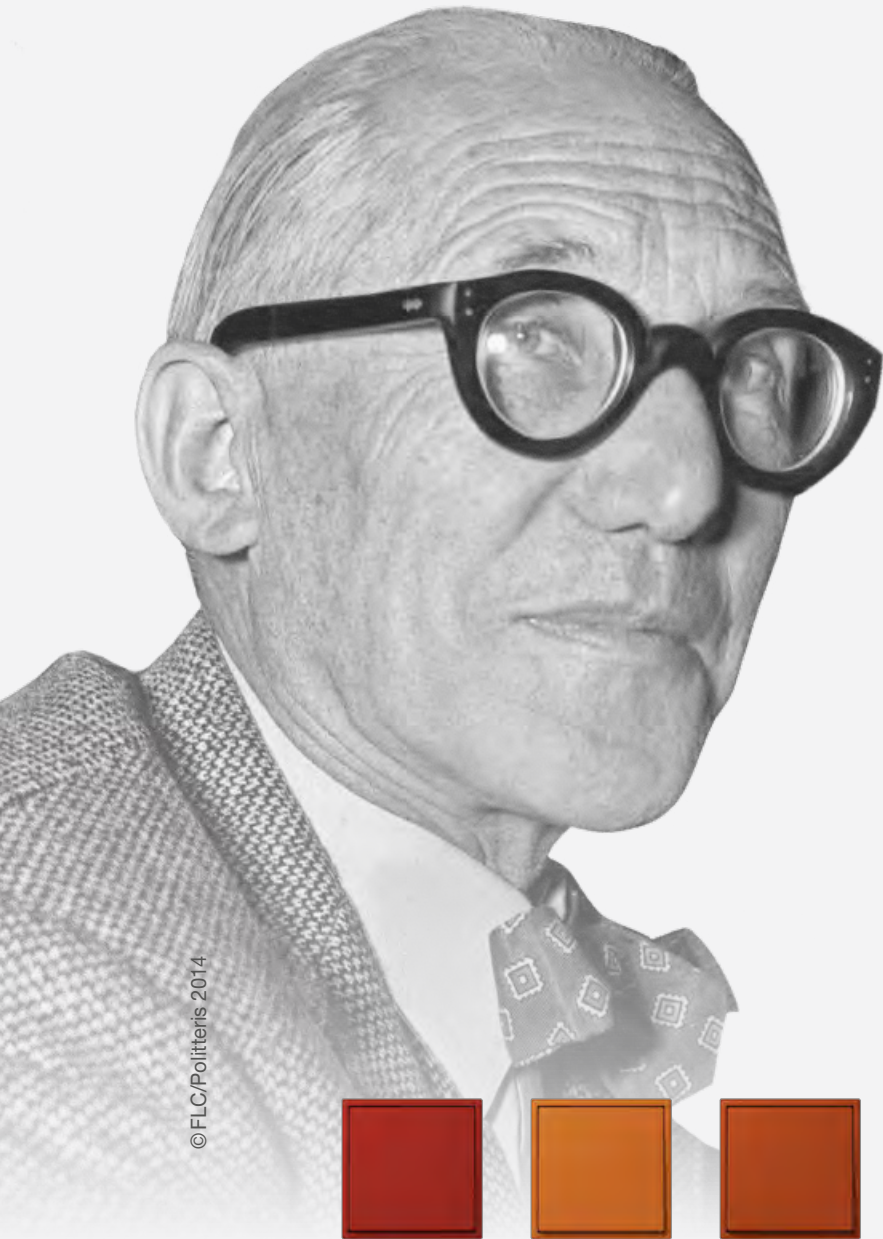

© FLC/Politeeris 2014



rouge  
vermillon 31



orange  
vif



rouge  
vermillon 59



terre sienne  
brique



ombre  
naturelle 31



ombre  
naturelle 59



terre d'ombre  
brûlée 59



vert  
foncé



vert  
olive vif



bleu  
outremer 59



le rubis



ombre  
naturelle claire



terre sienne  
brûlée 59



bleu  
céruleen 31



bleu  
outremer foncé

Данные цвета представлены выборочно. Вся палитра представлена на сайте [jung.de/lc](http://jung.de/lc).



## Классика приобретает цвет

Новая интерпретация классической серии LS990 в эксклюзивных цветах палитры Les Couleurs® Le Corbusier. Особенностью его палитры является то, что все её цвета комбинируются друг с другом. Вдохновленная этой цветовой коллекцией компания JUNG эксклюзивно по всему миру предлагает новую интерпретацию своего классического выключателя. Уникальная матовая поверхность создаётся за счёт специального лакирования, выполненного вручную.

Наряду с выключателями, розетками, роторными и клавишными диммерами в палитре Les Couleurs® Le Corbusier также представлены и KNX кнопочные модули, что позволяет использовать функционал по управлению радиосистемами и мультимедийными компонентами. Для данной серии доступна графическая индивидуализация, а модульная система делает возможным свободное комбинирование изделий друг с другом.



Артикул

**Клавиша**

для выключателей арт.: 501 U, 502 U, 503 U, 506 U, 507 U, 501-20 U, 506-20 U, 507-20 U

для самовозвратных выключателей арт.: 502 TU, 506 TU, 507 TU

для кнопок без фиксации арт.: 531 U, 532 U, 533 U, 533-2 U

для механизма кнопок без фиксации арт.: 531-41 U

для кнопок УЗО 1 группа

нейтральное положение арт.: 4071.02 LED

фиксированное положение арт.: 4071.01 LED

**Дуропласт лакиров.**

bleu céruléen 31	P	LC 990 32030
vert foncé	P	LC 990 32050
rouge vermillon 31	P	LC 990 32090
terre sienne brique	P	LC 990 32121
ombre naturelle 31	P	LC 990 32140
ombre naturelle claire	P	LC 990 32142
rouge vermillon 59	P	LC 990 4320A
terre sienne brûlée 59	P	LC 990 4320D
vert olive vif	P	LC 990 4320F
terre d'ombre brûlée 59		LC 990 4320J
bleu outremer 59	P	LC 990 4320K
le rubis	P	LC 990 4320M
ombre naturelle 59		LC 990 4320R
orange vif	P	LC 990 4320S
bleu outremer foncé	P	LC 990 4320T

Время доставки: уточняйте сроки перед размещением заказа

**Клавиша с окошком**

для контрольных выключателей арт.: 502 KOU, 503 KOU, 506 KOU, 501-20 KOU, 502-20 KOU, 506-20 KOU

для самовозвратных выключателей арт.: 502 KOTU, 506 KOTU

для кнопок без фиксации арт.: 531 U, 533 U, 533-2 U, 534 U

для KNX кнопок, 1 группа

нейтральное положение арт.: 4071.02 LED

фиксированное положение арт.: 4071.01 LED

**Дуропласт лакиров.**

bleu céruléen 31	P	LC 990 KO5 32030
vert foncé	P	LC 990 KO5 32050
rouge vermillon 31	P	LC 990 KO5 32090
terre sienne brique	P	LC 990 KO5 32121
ombre naturelle 31	P	LC 990 KO5 32140
ombre naturelle claire	P	LC 990 KO5 32142
rouge vermillon 59	P	LC 990 KO5 4320A
terre sienne brûlée 59	P	LC 990 KO5 4320D
vert olive vif	P	LC 990 KO5 4320F
terre d'ombre brûlée 59		LC 990 KO5 4320J
bleu outremer 59	P	LC 990 KO5 4320K
le rubis	P	LC 990 KO5 4320M
ombre naturelle 59		LC 990 KO5 4320R
orange vif	P	LC 990 KO5 4320S
bleu outremer foncé	P	LC 990 KO5 4320T

Время доставки: уточняйте сроки перед размещением заказа

Артикул

**Клавиша**

для балансирующего выключателя арт.: 505 U  
 для кнопочного выключателя арт.: 505 TU  
 для балансирующего двухклавишного выключателя арт.: 509 U  
 для двухклавишного самовозвратного выключателя арт.: 509 TU  
 для двухклавишной кнопки без фиксации арт.: 535 U, 539 U  
 для мульти-выключателя арт.: 532-4 U  
 для KNX кнопок, 2 группы  
 нейтральное положение арт.: 4072.02 LED  
 фиксированное положение арт.: 4072.01 LED

**Дуропласт лакиров.**

bleu céruléen 31	P	LC 995 32030
vert foncé	P	LC 995 32050
rouge vermillon 31	P	LC 995 32090
terre sienne brique	P	LC 995 32121
ombre naturelle 31	P	LC 995 32140
ombre naturelle claire	P	LC 995 32142
rouge vermillon 59	P	LC 995 4320A
terre sienne brûlée 59	P	LC 995 4320D
vert olive vif	P	LC 995 4320F
terre d'ombre brûlée 59		LC 995 4320J
bleu outremer 59	P	LC 995 4320K
le rubis	P	LC 995 4320M
ombre naturelle 59		LC 995 4320R
orange vif	P	LC 995 4320S
bleu outremer foncé	P	LC 995 4320T

Время доставки: уточняйте сроки перед размещением заказа

**SCHUKO®-розетка 16 A / 250 В ~**

**с дополнительной защитой**

с пружинными зажимами для проводов до 2,5 мм<sup>2</sup>  
 соединительные клеммы согласно DIN VDE 0620

Без лапок – арт. с дополнительным обозначением «N», например, ..520 N..

Заземляющая пластина обеспечивает защиту опорному кольцу, лапкам и крестовым шурупам.

**Дуропласт лакиров.**

bleu céruléen 31	P	LC 1520 KI 32030
vert foncé	P	LC 1520 KI 32050
rouge vermillon 31	P	LC 1520 KI 32090
terre sienne brique	P	LC 1520 KI 32121
ombre naturelle 31	P	LC 1520 KI 32140
ombre naturelle claire	P	LC 1520 KI 32142
rouge vermillon 59	P	LC 1520 KI 4320A
terre sienne brûlée 59	P	LC 1520 KI 4320D
vert olive vif	P	LC 1520 KI 4320F
terre d'ombre brûlée 59		LC 1520 KI 4320J
bleu outremer 59	P	LC 1520 KI 4320K
le rubis	P	LC 1520 KI 4320M
ombre naturelle 59		LC 1520 KI 4320R
orange vif	P	LC 1520 KI 4320S
bleu outremer foncé	P	LC 1520 KI 4320T

Время доставки: уточняйте сроки перед размещением заказа

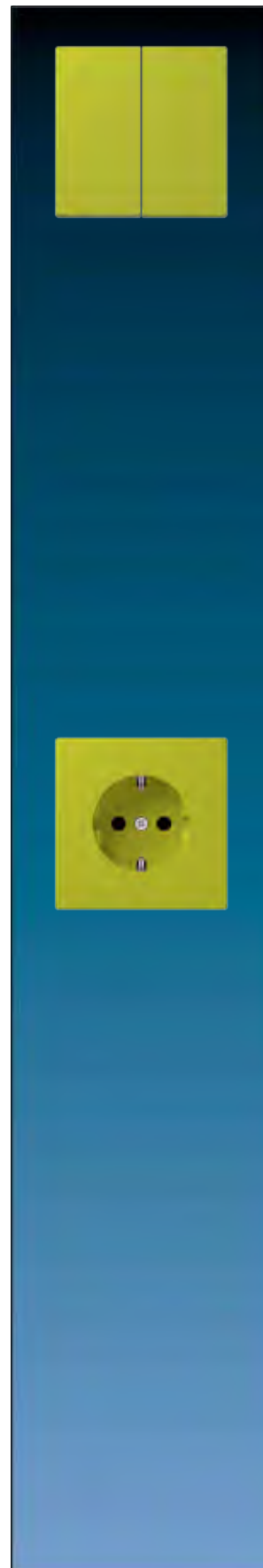

# Серия LS

Les Couleurs® Le Corbusier



Артикул

## SCHUKO®-розетка 16 А / 250 В ~

**с откидной крышкой (с возвратной пружиной)  
с дополнительной защитой**

с пружинными зажимами для проводов до 2,5 мм<sup>2</sup>  
соединительные клеммы согласно DIN VDE 0620

Без лапок – арт. с дополнительным обозначением «N», например, ..520 N..

Заземляющая пластина обеспечивает защиту опорному кольцу, лапкам и крестовым шурупам.

### Дуропласт лакиров.

bleu céruleen 31		LC 1520 KIKL 32030
vert foncé		LC 1520 KIKL 32050
rouge vermillon 31		LC 1520 KIKL 32090
terre sienne brique		LC 1520 KIKL 32121
ombre naturelle 31		LC 1520 KIKL 32140
ombre naturelle claire		LC 1520 KIKL 32142
rouge vermillon 59		LC 1520 KIKL 4320A
terre sienne brûlée 59		LC 1520 KIKL 4320D
vert olive vif		LC 1520 KIKL 4320F
terre d'ombre brûlée 59		LC 1520 KIKL 4320J
bleu outremer 59		LC 1520 KIKL 4320K
le rubis		LC 1520 KIKL 4320M
ombre naturelle 59		LC 1520 KIKL 4320R
orange vif		LC 1520 KIKL 4320S
bleu outremer foncé		LC 1520 KIKL 4320T

Время доставки: уточняйте сроки перед размещением заказа

### Крышка

**для роторного диммера арт.: 224 LED UDD, 225 TDE, 225 NVDE, 266 GDE, 211 GDE, 254 UDIE1**

**для спутникового устройства арт.: 254 NIE1**

**для 1 – 10-В-потенциометра арт.: 240-10, 240-31**

**для DALI-потенциометра арт.: 240 DPE, 240 PDPE, 240 PDPE TW**

### Дуропласт лакиров.

bleu céruleen 31		LC 1940 32030
vert foncé		LC 1940 32050
rouge vermillon 31		LC 1940 32090
terre sienne brique		LC 1940 32121
ombre naturelle 31		LC 1940 32140
ombre naturelle claire		LC 1940 32142
rouge vermillon 59		LC 1940 4320A
terre sienne brûlée 59		LC 1940 4320D
vert olive vif		LC 1940 4320F
terre d'ombre brûlée 59		LC 1940 4320J
bleu outremer 59		LC 1940 4320K
le rubis		LC 1940 4320M
ombre naturelle 59		LC 1940 4320R
orange vif		LC 1940 4320S
bleu outremer foncé		LC 1940 4320T

Время доставки: уточняйте сроки перед размещением заказа

## Артикул

**Клавиша короткого хода**

для вставок арт.: 1201 URE, 1201-1 URE, 1202 URE, 1225 SDE, 1240 STE, 1244 NVSE, 1254 TSE, 1224 LED UDE  
для спутниковой вставки арт.: 1220 NE

**Дуропласт лакиров.**

bleu céruleen 31	P	LC 1561.07 32030
vert foncé	P	LC 1561.07 32050
rouge vermillon 31	P	LC 1561.07 32090
terre sienne brique	P	LC 1561.07 32121
ombre naturelle 31	P	LC 1561.07 32140
ombre naturelle claire	P	LC 1561.07 32142
rouge vermillon 59	P	LC 1561.07 4320A
terre sienne brûlée 59	P	LC 1561.07 4320D
vert olive vif	P	LC 1561.07 4320F
terre d'ombre brûlée 59		LC 1561.07 4320J
bleu outremer 59	P	LC 1561.07 4320K
le rubis	P	LC 1561.07 4320M
ombre naturelle 59		LC 1561.07 4320R
orange vif	P	LC 1561.07 4320S
bleu outremer foncé	P	LC 1561.07 4320T

Время доставки: уточняйте сроки перед размещением заказа

**Набор накладок 1 группа, комплект**

защелкиваются на модулях F50, 1 группа серии LS

арт.: LS 5071 TSM, LS 5091 TSM, LS 5091 TSEM, LS 5071 RF TSM, LS 5212 TSM, FM LS 5001 M

**Термопласт (ударопрочный) лакиров.**

bleu céruleen 31	P	LC 501 TSA 32030
vert foncé	P	LC 501 TSA 32050
rouge vermillon 31	P	LC 501 TSA 32090
terre sienne brique	P	LC 501 TSA 32121
ombre naturelle 31	P	LC 501 TSA 32140
ombre naturelle claire	P	LC 501 TSA 32142
rouge vermillon 59	P	LC 501 TSA 4320A
terre sienne brûlée 59	P	LC 501 TSA 4320D
vert olive vif	P	LC 501 TSA 4320F
terre d'ombre brûlée 59		LC 501 TSA 4320J
bleu outremer 59	P	LC 501 TSA 4320K
le rubis	P	LC 501 TSA 4320M
ombre naturelle 59		LC 501 TSA 4320R
orange vif	P	LC 501 TSA 4320S
bleu outremer foncé	P	LC 501 TSA 4320T

Время доставки: уточняйте сроки перед размещением заказа



## Серия LS

Les Couleurs® Le Corbusier

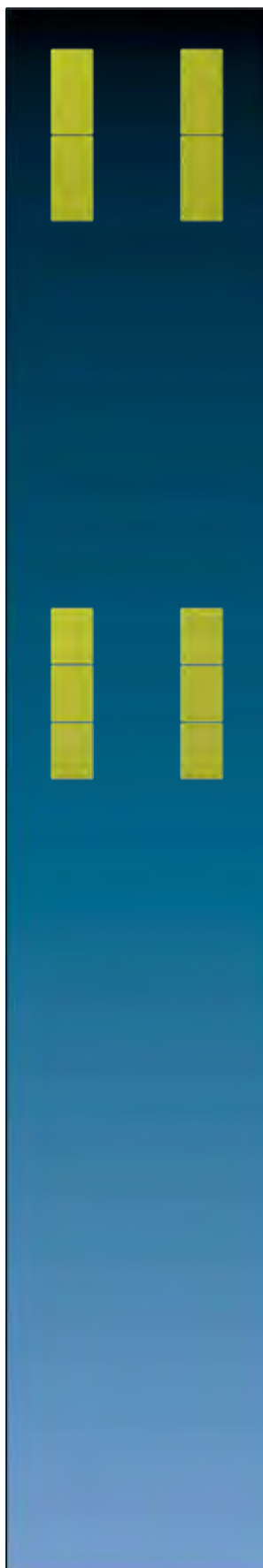

Артикул

**Набор накладок 2 группы, комплект**

защёлкиваются на модулях F50, 2 группы серии LS

арт.: LS 5072 TSM, LS 5092 TSM, LS 5092 TSEM, LS 5178 TSM, LS 5192 KRM TS D, LS 5178 TSEM, LS 5072 RF TSM, LS 5224 TSM, FM LS 5002 M

**Термопласт (ударопрочный) лакиров.**

bleu céruleén 31	P	LC 502 TSA 32030
vert foncé	P	LC 502 TSA 32050
rouge vermillon 31	P	LC 502 TSA 32090
terre sienne brique	P	LC 502 TSA 32121
ombre naturelle 31	P	LC 502 TSA 32140
ombre naturelle claire	P	LC 502 TSA 32142
rouge vermillon 59	P	LC 502 TSA 4320A
terre sienne brûlée 59	P	LC 502 TSA 4320D
vert olive vif	P	LC 502 TSA 4320F
terre d'ombre brûlée 59		LC 502 TSA 4320J
bleu outremer 59	P	LC 502 TSA 4320K
le rubis	P	LC 502 TSA 4320M
ombre naturelle 59		LC 502 TSA 4320R
orange vif	P	LC 502 TSA 4320S
bleu outremer foncé	P	LC 502 TSA 4320T

Время доставки: уточняйте сроки перед размещением заказа

**Набор накладок 3 группы, комплект**

защёлкиваются на модулях F50, 3 группы серии LS

арт.: LS 5073 TSM, LS 5093 TSM, LS 5093 TSEM, LS 5073 RF TSM, LS 5236 TSM, FM LS 5003 M, SI TM LS 5073, SI TM LS 5093

**Термопласт (ударопрочный) лакиров.**

bleu céruleén 31	P	LC 503 TSA 32030
vert foncé	P	LC 503 TSA 32050
rouge vermillon 31	P	LC 503 TSA 32090
terre sienne brique	P	LC 503 TSA 32121
ombre naturelle 31	P	LC 503 TSA 32140
ombre naturelle claire	P	LC 503 TSA 32142
rouge vermillon 59	P	LC 503 TSA 4320A
terre sienne brûlée 59	P	LC 503 TSA 4320D
vert olive vif	P	LC 503 TSA 4320F
terre d'ombre brûlée 59		LC 503 TSA 4320J
bleu outremer 59	P	LC 503 TSA 4320K
le rubis	P	LC 503 TSA 4320M
ombre naturelle 59		LC 503 TSA 4320R
orange vif	P	LC 503 TSA 4320S
bleu outremer foncé	P	LC 503 TSA 4320T

Время доставки: уточняйте сроки перед размещением заказа



## Артикул

**Набор накладок 4 группы, комплект**

защёлкиваются на модулях F50, 4 группы серии LS

арт.: LS 5074 TSM, LS 5094 TSM, LS 5094 TSEM, LS 5194 KRM TS D, LS 5074 RF TSM, LS 5248 TSM, FM LS 5004 M, ZLL LS 5004 M

**Термопласт (ударопрочный) лакиров.**

bleu céruleen 31	P	LC 504 TSA 32030
vert foncé	P	LC 504 TSA 32050
rouge vermillon 31	P	LC 504 TSA 32090
terre sienne brique	P	LC 504 TSA 32121
ombre naturelle 31	P	LC 504 TSA 32140
ombre naturelle claire	P	LC 504 TSA 32142
rouge vermillon 59	P	LC 504 TSA 4320A
terre sienne brûlée 59	P	LC 504 TSA 4320D
vert olive vif	P	LC 504 TSA 4320F
terre d'ombre brûlée 59		LC 504 TSA 4320J
bleu outremer 59	P	LC 504 TSA 4320K
le rubis	P	LC 504 TSA 4320M
ombre naturelle 59		LC 504 TSA 4320R
orange vif	P	LC 504 TSA 4320S
bleu outremer foncé	P	LC 504 TSA 4320T

Время доставки: уточняйте сроки перед размещением заказа

**Накладка в цвет клавиш**

защёлкиваются на модулях F50, серии LS

арт.: LS 507.. TSM, LS 509.. TSM, LS 509.. TSEM, LS 5178 TSM, LS 5178 TSEM, LS 507.. RF TSM, LS 52.. TSM, FM LS 50.. M, ZLL LS 5004 M

размер: 33 x 70,5 мм

**Термопласт (ударопрочный) лакиров.**

bleu céruleen 31	P	LC 50 NA 32030
vert foncé	P	LC 50 NA 32050
rouge vermillon 31	P	LC 50 NA 32090
terre sienne brique	P	LC 50 NA 32121
ombre naturelle 31	P	LC 50 NA 32140
ombre naturelle claire	P	LC 50 NA 32142
rouge vermillon 59	P	LC 50 NA 4320A
terre sienne brûlée 59	P	LC 50 NA 4320D
vert olive vif	P	LC 50 NA 4320F
terre d'ombre brûlée 59		LC 50 NA 4320J
bleu outremer 59	P	LC 50 NA 4320K
le rubis	P	LC 50 NA 4320M
ombre naturelle 59		LC 50 NA 4320R
orange vif	P	LC 50 NA 4320S
bleu outremer foncé	P	LC 50 NA 4320T

Время доставки: уточняйте сроки перед размещением заказа



# Серия LS

Les Couleurs® Le Corbusier

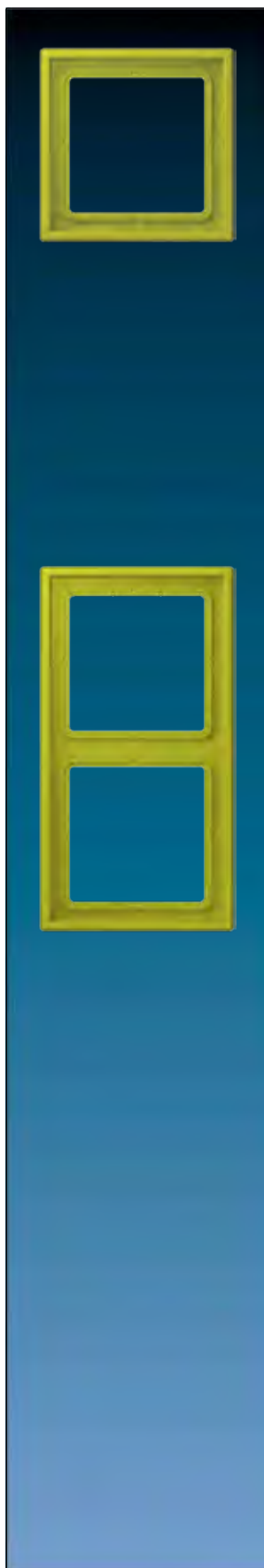

Артикул

## Рамка 1-ная

Рамка для вертикальной и горизонтальной установки

81 x 81 x 11 мм

### Дуропласт лакиров.

bleu céruléen 31	LC 981 32030
vert foncé	LC 981 32050
rouge vermillon 31	LC 981 32090
terre sienne brique	LC 981 32121
ombre naturelle 31	LC 981 32140
ombre naturelle claire	LC 981 32142
rouge vermillon 59	LC 981 4320A
terre sienne brûlée 59	LC 981 4320D
vert olive vif	LC 981 4320F
terre d'ombre brûlée 59	LC 981 4320J
bleu outremer 59	LC 981 4320K
le rubis	LC 981 4320M
ombre naturelle 59	LC 981 4320R
orange vif	LC 981 4320S
bleu outremer foncé	LC 981 4320T

Время доставки: уточняйте сроки перед размещением заказа

## Рамка 2-ная

Рамка для вертикальной и горизонтальной установки

81 x 152 x 11 мм

### Дуропласт лакиров.

bleu céruléen 31	LC 982 32030
vert foncé	LC 982 32050
rouge vermillon 31	LC 982 32090
terre sienne brique	LC 982 32121
ombre naturelle 31	LC 982 32140
ombre naturelle claire	LC 982 32142
rouge vermillon 59	LC 982 4320A
terre sienne brûlée 59	LC 982 4320D
vert olive vif	LC 982 4320F
terre d'ombre brûlée 59	LC 982 4320J
bleu outremer 59	LC 982 4320K
le rubis	LC 982 4320M
ombre naturelle 59	LC 982 4320R
orange vif	LC 982 4320S
bleu outremer foncé	LC 982 4320T

Время доставки: уточняйте сроки перед размещением заказа

---

 Артикул
 

---

**Рамка 3-ная****Рамка для вертикальной и горизонтальной установки**

81 x 223 x 11 мм

**Дуропласт лакиров.**

bleu céruléen 31	LC 983 32030
vert foncé	LC 983 32050
rouge vermillon 31	LC 983 32090
terre sienne brique	LC 983 32121
ombre naturelle 31	LC 983 32140
ombre naturelle claire	LC 983 32142
rouge vermillon 59	LC 983 4320A
terre sienne brûlée 59	LC 983 4320D
vert olive vif	LC 983 4320F
terre d'ombre brûlée 59	LC 983 4320J
bleu outremer 59	LC 983 4320K
le rubis	LC 983 4320M
ombre naturelle 59	LC 983 4320R
orange vif	LC 983 4320S
bleu outremer foncé	LC 983 4320T

Время доставки: уточняйте сроки перед размещением заказа





# WG 800

Полное совершенство форм и функций – защита от воздействия погодных факторов и сопротивление УФ-лучам, термореактивный пластик. WG 800, которая защищена от брызг воды, может быть с подсветкой и надписями согласно определениям новых стандартов для профессиональной электроинсталляции. Обширное пространство для проводов.

#### Цвет корпусов

серый как RAL 7035

#### Клавиши/откидные крышки

антрацит как RAL 7016

специальные розетки

откидные крышки

зелёный как RAL 6029

оранжевый как RAL 2004

#### Размеры

Выключатель/розетка (Ш x В x Г)

75 x 75 x 58 mm

#### Комбинация











выключатель/ розетка (Ш x В x Г)

75 x 151 x 58 mm

**Закругление угла рамок R 7**

**Степень защиты IP 44**

**Материал Термопласт**

		Артикул
<b>Выключатель одноклавишный 10 AX / 250 В ~</b>		
с пружинными зажимами для проводов до 2,5 мм <sup>2</sup>		
универсальный (проходной)		<b>806 W</b>
перекрёстный		<b>807 W</b>
<b>Клавиша с символами I 0</b>		
2-пол.		<b>802 W</b>
с подсветкой соответственно положению о рабочих местах лампочками арт.: 90 или 95 (230 В), 96-.. (низкое напряжение) или светодиодные лампочки арт.: 90-LED.. (230 В) или 961248 LED.. (низкое напряжение).		
<b>Выключатель одноклавишный 16 AX / 400 В ~</b>		
с винтовыми зажимами для проводов до 4 мм <sup>2</sup>		
<b>Клавиша с символами I 0</b>		
3-пол.		<b>803 W</b>
Возможна подсветка в положении ВыхЛ – с лампочками арт.: 98 (400 В) или 98-220 (230 В).		
<b>Выключатель одноклавишный 10 AX / 250 В ~</b>		
с полем для надписи 22 x 48 мм		
с пружинными зажимами для проводов до 2,5 мм <sup>2</sup>		
универсальный (проходной)		<b>806 NAW</b>
с подсветкой соответственно положению о рабочих местах лампочками арт.: 90 или 95 (230 В), 96-.. (низкое напряжение) или светодиодные лампочки арт.: 90-LED.. (230 В) или 961248 LED.. (низкое напряжение).		
<b>Выключатель одноклавишный 10 AX / 250 В ~ с окошком</b>		
необходим нейтральный проводник		
с красным символом «света» (арт.: 33 NR) и лампа тлеющего разряда (арт.: 90)		
с пружинными зажимами для проводов до 2,5 мм <sup>2</sup>		
универсальный (проходной)		<b>806 KOW</b>
<b>Клавиша с символами I 0</b>		
2-пол.		<b>802 KOW</b>
<b>Выключатель одноклавишный с окошком 16 AX 400 В ~</b>		
с красным символом «света» (арт.: 33 NR) и лампа тлеющего разряда (арт.: 98)		
с винтовыми зажимами для проводов до 4 мм <sup>2</sup>		
<b>Клавиша с символами I 0</b>		
3-пол.		<b>803 KOW</b>
<b>Кнопка без фиксации 10 А / 250 В ~</b>		
с нейтральным символом (арт.: 33 AN N)		
с пружинными зажимами для проводов до 2,5 мм <sup>2</sup>		
1-пол. НО контакт		<b>831 W</b>
1-пол. с переключающим контактом		<b>833 W</b>
1-пол. с НО контактом и отдельным сигнальным контактом и с красный символом (арт.: 33 NR)		<b>834 W</b>
с подсветкой соответственно положению о рабочих местах лампочками арт.: 90 или 95 (230 В), 96-.. (низкое напряжение) или светодиодные лампочки арт.: 90-LED.. (230 В) или 961248 LED.. (низкое напряжение).		





		Артикул
<b>Кнопка без фиксации 10 А / 250 В ~</b> с нейтральным символом (арт.: 33 AN N) с винтовыми зажимами для проводов до 2,5 мм <sup>2</sup>		
2-пол. с переключающими контактами		<b>833-2 W</b>
<b>Символы для контрольных выключателей и кнопок без фиксации</b>		
антрацит	символ «освещение»	<b>33 AN L</b>
	символ «звонок»	<b>33 AN K</b>
зелёный	символ «ключ»	<b>33 AN T</b>
	без надписи	<b>33 AN N</b>
красный	без надписи	<b>33 GN</b>
прозрачный	без надписи	<b>33 NR</b>
<b>Кнопка без фиксации 10 А / 250 В ~</b> с полем для надписи 22 x 48 мм с пружинными зажимами для проводов до 2,5 мм <sup>2</sup> соединительные клеммы согласно DIN VDE 0632 (EN 60 669)		
1-пол. НО контакт		<b>831 NAW</b>
с подсветкой соответственно положению о рабочих местах лампочками арт.: 90 или 95 (230 В), 96-.. (низкое напряжение) или светодиодные лампочки арт.: 90-LED.. (230 В) или 961248 LED.. (низкое напряжение).		
<b>Крышка с окошком и стеклом</b> с красной клавишей и красным стеклом для всех влагозащищённых 1-ых выключателей / кнопок WG 800		
красный	как RAL 3000	<b>860 WGL RT</b>
синий	как RAL 5015	<b>860 WGL BL</b>
жёлтый	как RAL 1004	<b>860 WGL GE</b>
<b>Запасное стекло</b> 64 x 53 x 1 мм (Ш x В x Г)		
		<b>60 GL</b>
<b>Выключатель со шнурком 10 А / 250 В ~</b> с винтовыми зажимами для проводов до 2,5 мм <sup>2</sup> для монтажа на стену и потолок центральная плата со шнурком 50 мм		
универсальный (проходной)		<b>806 ZW</b>
<b>Кнопка вызова со шнурком 10 А / 250 В ~</b> с винтовыми зажимами для проводов до 2,5 мм <sup>2</sup> для монтажа на стену и потолок центральная плата без терминала для нулевого провода, без подсветки со шнурком 50 мм		
1-пол., 2 переключающих контакта		<b>833 ZW</b>

		Артикул
<b>Выключатель 10 AX / 250 В</b>		
с пружинными зажимами для проводов до 2,5 мм <sup>2</sup>		
двухклавишный		IP 805 W
двухклавишный	с полем для надписи 22 x 22 мм	IP 805 NAW
возможное освещение с лампой арт.: 99 (230 В)		
<b>Выключатель 10 AX / 250 В</b>		
с винтовыми зажимами для проводов до 2,5 мм <sup>2</sup>		
двухклавишный (проходной)		IP 809 W
двухклавишный (проходной)	с полем для надписи 22 x 22 мм	IP 809 NAW
<b>Двухклавишный механизм кнопок без фиксации 10 А / 250 В ~</b>		
с винтовыми зажимами для проводов до 2,5 мм <sup>2</sup>		
2 переключающих контакта		IP 839 W
2 переключающих контакта	с полем для надписи 22 x 22 мм	IP 839 NAW
<b>Двухклавишный механизм кнопок без фиксации 10 А / 250 В ~</b>		
с пружинными зажимами для проводов до 2,5 мм <sup>2</sup>		
2 НО контакта		IP 835 W
2 НО контакта	с полем для надписи 22 x 22 мм	IP 835 NAW
возможное освещение с лампой арт.: 99 (230 В)		
<b>Клавиша с полем для надписи</b>		
(возможна подсветка, см. механизм)		
<b>1-ая клавиша</b>		
с полем для надписи 22 x 48 мм		800 NA
<b>2-ая клавиша</b>		
с полем для надписи 22 x 22 мм		805 NA
<b>Балансирный выключатель для жалюзи 10 AX / 250 В ~</b>		
Механическая блокировка для избежания одновременного нажатия клавиш.		
с пружинными зажимами для проводов до 2,5 мм <sup>2</sup>		
выключатель однополюсный (1 двигатель)		IP 809 VW
кнопка без фиксации однополюсная (1 двигатель)		IP 839 VW





		Артикул
<b>Поворотный выключатель / кнопка для жалюзи 10 AX / 250 В ~</b>		
с полем для надписи 9 x 50 мм		
с винтовыми зажимами для проводов до 2,5 мм <sup>2</sup>		
Может использоваться в качестве переключателя полярности.		
1-пол. (1 двигатель)	IP	834.10 W
2-пол. (2 двигатель)	IP	834.20 W
Увеличенный ход переключения предотвращает быстрое изменение направления движения.		
<b>Дополнительный стопор</b> (запчасть)		
для арт. 834.10 W или 834.20 W		34.10
<b>Выключатель для замочного механизма</b>		
встроенная блокирующая крышка		
для профильных цилиндров с общей длиной ок. 40 мм (DIN 18 252), напр. арт.: 28, 28 G1		
с полем для надписи 9 x 50 мм		
с винтовыми зажимами для проводов до 2,5 мм <sup>2</sup>		
При использовании профильных цилиндров другого производителя, пожалуйста, убедитесь, что цилиндр имеет ключ доступа только с <b>одной</b> стороны. (В противном случае вода может попасть через цилиндр в корпус выключателя. IP 44, таким образом, не гарантируется)!		
<b>10 А / 250 В ~</b>		
реверсивный выключатель для жалюзи, 1-пол. (1 двигатель)*	IP	804.18 W
реверсивный выключатель (без фиксации) для жалюзи, 1-пол. (1 двигатель)*	IP	834.18 W
* Ход контакта предотвращает быстрое изменение направления движения.		
выключатель универсальный (без фиксации), 1-пол.	IP	833.18 W
<b>16 А / 250 В ~</b>		
выключатель универсальный (проходной), 1-пол.	IP	806.18 W
демонтаж верхней крышки возможен, когда профильный цилиндр находится в незакрытом положении		
<b>Выключатель для замочного механизма</b>		
поставляется без блокирующей крышки		
для профильных цилиндров с общей длиной ок. 40 мм (DIN 18 252), напр. арт.: 28, 28 G1		
с винтовыми зажимами для проводов до 2,5 мм <sup>2</sup>		
с 1 вводом М 20 x 1,5 снизу, с терминалом РЕ		
алюминиевый корпус 90 x 75 x 65 мм		
цвет корпуса: серебристо-серый (как RAL 7001), крышка: металлический антрацит		
При использовании профильных цилиндров другого производителя, пожалуйста, убедитесь, что цилиндр имеет ключ доступа только с <b>одной</b> стороны. (В противном случае вода может попасть через цилиндр в корпус выключателя. IP 44, таким образом, не гарантируется)!		
<b>10 А / 250 В ~</b>		
реверсивный выключатель для жалюзи 2-пол. (2 двигателя)*	IP	804.28 G
реверсивный выключатель (без фиксации) для жалюзи 2-пол. (2 двигателя)*	IP	834.28 G
* Ход контакта предотвращает быстрое изменение направления движения.		
выключатель универсальный (без фиксации), 1-пол.	IP	833.18 G
<b>16 А / 250 В ~</b>		
выключатель универсальный (проходной) 2-пол.	IP	806.28 G
<b>Блокирующая крышка</b>		
для выключателя замочного механизма арт.: 804.28 G, 834.28 G, 833.18 G, 806.28 G		18 V
демонтаж верхней крышки возможен, когда профильный цилиндр находится в незакрытом положении		



Артикул

**Металлическая крышка, 125 x 100 мм**

закрывает корпус выключателя с замком при скрытом монтаже

цвет: алюминий

для выключателя замочного механизма арт.: 804.28 G, 834.28 G, 833.18 G, 806.28 G

с символами ▲▼

4.28 WU G

без символом

6.28 WU G

**Профильный цилиндр для замочного механизма**

возможна степень защиты IP44

с 3-мя ключами

разные ключи

28

одинаковые ключи

28 G1

**Ключ****для профильного цилиндра арт.: 28 G1**

(запчасть)

1 штука

28 G1 SL

**SCHUKO®-розетка 16 A / 250 В ~**с пружинными зажимами для проводов до 2,5 мм<sup>2</sup>

IP

820 W

с дополнительной защитой

IP

820 KIW

с индикацией арт.: 93

IP

820 KOW

замена возможна с лицевой стороны, без отключения сети

**SCHUKO®-розетка 16 A / 250 В ~**

с полем для надписи 22 x 48 мм

с пружинными зажимами для проводов до 2,5 мм<sup>2</sup>

IP

820 NAW

с дополнительной защитой

IP

820 KINAW

с индикацией арт.: 93

IP

820 KONAW

Откидная крышка зелёная (как RAL 6029)

IP

820 GN NAW

Откидная крышка зелёная, с индикацией арт.: 93

IP

820 KO GN NAW

Откидная крышка оранжевая (как RAL 2004)

IP

820 O NAW

Откидная крышка оранжевая, с индикацией арт.: 93

IP

820 KO O NAW

замена возможна с лицевой стороны, без отключения сети

**SCHUKO®-розетка 16 A / 250 В ~**

с замком

с полем для надписи 22 x 48 мм

с пружинными зажимами для проводов до 2,5 мм<sup>2</sup>

с 2 ключами (24 различных варианта механизма)

IP

820 NAWSL

**Запасной ключ**

1 штука

802 SL

Укажите номер ключа, например, 813 SL!





---

 Артикул
 

---

**SCHUKO®-розетка 16 А / 250 В ~****с защитой от перенапряжения**имеет оптическую и акустическую индикацию перегрузки  
с винтовыми зажимами для проводов до 2,5 мм<sup>2</sup>

IP

821 UF W

**SCHUKO®-розетка 16 А / 250 В ~****с универсальным выключателем 10 АХ / 250 В ~**с пружинными зажимами для проводов до 2,5 мм<sup>2</sup>

IP

876 W

корпус: 75 x 151 x 58 мм, 2 ввода

с подсветкой соответственно положению о рабочих местах лампочками арт.: 90 или 95 (230 В), 96-..  
(низкое напряжение) или светодиодные лампочки арт.: 90-LED.. (230 В) или 961248 LED.. (низкое напряжение).**SCHUKO®-розетка 16 А / 250 В ~****с кнопкой без фиксации 10 А / 250 В ~**с пружинными зажимами для проводов до 2,5 мм<sup>2</sup>

1-пол. НО контакт

IP

871 W

корпус: 75 x 151 x 58 мм, 2 ввода

с подсветкой соответственно положению о рабочих местах лампочками арт.: 90 или 95 (230 В), 96-..  
(низкое напряжение) или светодиодные лампочки арт.: 90-LED.. (230 В) или 961248 LED.. (низкое напряжение).**SCHUKO®-розетка 16 А / 250 В ~****с двухклавишным выключателем 10 А / 250 В ~**с пружинными зажимами для проводов до 2,5 мм<sup>2</sup>

IP

875 W

корпус: 75 x 151 x 58 мм, 2 ввода

возможное освещение с лампой арт.: 99 (230 В)

Артикул

**SCHUKO®-розетка 16 А / 250 В ~**  
**с 1-м / 2-м выключателем с индикаторной лампочкой 10 АХ 250 В ~**  
 необходим нейтральный проводник  
 с пружинными зажимами для проводов до 2,5 мм<sup>2</sup>

**876 KOW**

корпус: 75 x 151 x 58 мм, 2 ввода  
 с индикаторной неоновой лампочкой арт. 90

**SCHUKO® розетка 16 А / 250 В ~**  
**с универсальным выключателем 10 АХ / 250 В ~**  
 с 2 полями для надписи 22 x 48 мм  
 с пружинными зажимами для проводов до 2,5 мм<sup>2</sup>

**876 NAW**

корпус: 75 x 151 x 58 мм, 2 ввода  
 с подсветкой соответственно положению о рабочих местах лампочками арт.: 90 или 95 (230 В), 96-..  
 (низкое напряжение) или светодиодные лампочки арт.: 90-LED.. (230 В) или 961248 LED.. (низкое напряжение).

**SCHUKO®-розетка 2-ная 16 А / 250 В ~**  
**с проводным соединением**  
 с пружинными зажимами для проводов до 2,5 мм<sup>2</sup>  
**для вертикальной установки, коробка 75 x 151 x 58 мм**

2 ввода                    2 отдельных накладки                    **822 W**

**для горизонтальной установки, коробка 151 x 75 x 58 мм**

4 ввода                    2 отдельных накладки                    **8220 W**

1 накладка                    **8220-1 W**

ввод для короба арт.: 895

**SCHUKO®-розетка 2-ная 16 А / 250 В ~**  
**с проводным соединением**  
 с 2 полями для надписи 22 x 48 мм  
 с пружинными зажимами для проводов до 2,5 мм<sup>2</sup>  
**для вертикальной установки, коробка 75 x 151 x 58 мм**

2 ввода                    2 отдельных накладки                    **822 NAW**

с дополнительной защитой                    **822 KINAW**

**для горизонтальной установки, коробка 151 x 75 x 58 мм**

4 ввода                    2 отдельных накладки                    **8220 NAW**

с дополнительной защитой                    **8220 KINAW**





Артикул

**SCHUKO®-розетка 2-ная 16 A / 250 В ~**

с 2 замками  
с проводным соединением  
одинаковые механизмы, 4 ключа  
с 2 полями для надписи 22 x 48 мм  
с пружинными зажимами для проводов до 2,5 мм<sup>2</sup>

**для вертикальной установки, коробка 75 x 151 x 58 мм**

2 ввода	2 отдельных наклейки	IP	822 NAWSL
---------	----------------------	----	-----------

**для горизонтальной установки, коробка 151 x 75 x 58 мм**

4 ввода	2 отдельных наклейки	IP	8220 NAWSL
---------	----------------------	----	------------

**Запасной ключ**

1 штука	802 SL
---------	--------

Укажите номер ключа, например, 813 SL!

**SCHUKO®-розетка 3-ная 16 A / 250 В ~**

с проводным соединением  
с пружинными зажимами для проводов до 2,5 мм<sup>2</sup>

**для горизонтальной установки, коробка 226 x 75 x 58 мм**

5 ввода	IP	8230 W
---------	----	--------

с 3 полями для надписи 22 x 48 мм	IP	8230 NAW
-----------------------------------	----	----------

отдельные крышки

Розетки могут быть заменены выключателями, кнопками, указательными лампочками или розетками с защитными замками

**Розетка франко-бельгийской системы**

заземление (штырь) 2-пол., 16 A / 250 В ~  
с дополнительной защитой  
с винтовыми зажимами для провода до 2,5 мм<sup>2</sup> согласно NFC 61-314

IP	821 FKI W
----	-----------

**Розетка американской системы NEMA**

15 A / 125 В ~, 5-15R, 2-пол. и с заземлением (штырь)  
с винтовыми зажимами для проводов до 4 мм<sup>2</sup> согласно US-NEMA

IP	821-15 USW
----	------------

Артикул

### Розетка американской системы NEMA

20 A / 125 В ~, 5-20R, 2-пол. и с заземлением (штырь)

с винтовыми зажимами для проводов до 4 мм<sup>2</sup> согласно US-NEMA

821-20 USW

### Розетка 16 A / 250 В ~

2-полюсная, с заземлением

датская система

с дополнительной защитой

820 DKKI W

### Корпус с патроном для лампы (без плафона)

с винтовыми зажимами для проводов до 2,5 мм<sup>2</sup>

резьба E 10 (макс. мощность 5 Вт)

837-10 W

резьба E 14 (макс. мощность 5 Вт)

837-14 W

### Лампа накаливания

для патронов ламп арт.: 938-14 U, 837-14 W, 637-14 W, 637-14 A, 637-14 A WW

длина около 31 мм

E 14, 230 В~, 3 Вт

E 14-3 W

срок службы около 1 000 часов

### Светодиодная лампа (кластерная)

для патронов ламп арт.: 938-14 U, 837-14 W, 637-14 W, 637-14 A, 637-14 A WW

E 14, 230 В ~, 1,2 Вт

жёлтый

E 14-230 LED GE

зелёный

E 14-230 LED GN

красный

E 14-230 LED RT

белый

E 14-230 LED W

### Колпачок

для крышки арт.: 837-10 W, 837-14 W

плоский, высота лампочки – максимум 35 мм

прозрачный

37.02

красный

37.05

зелёный

37.06

жёлтый

37.07

синий

37.08

высокий, высота лампочки – максимум 54 мм

прозрачный

37

красный

37 R

зелёный

37 G

жёлтый

37 GE

синий

37 BL

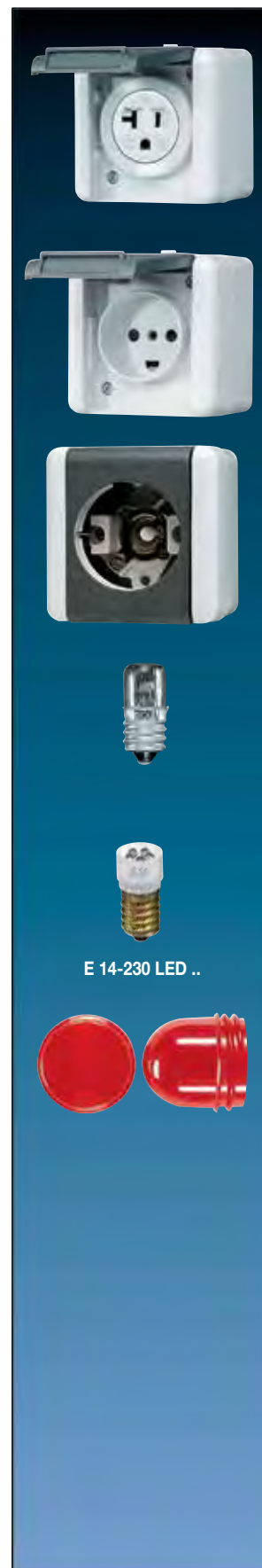



Артикул

**Корпус для разъёмов, 75 x 86 x 58 мм**

 1 ввод  
 с полем для надписи 21 x 59 мм  
 только для вертикального подключения  
 без монтажных вставок

 **854 W**
**Монтажная плата для специальных информационных разъёмов**  
**Подробную информацию смотреть на стр. 32 – 33**

54-2 D 9	54-1 WE
54-2 D 15	54-2 WE
54-2 D 25	54-15 WE
54 XLRD	54-25 WE
	54

**Ответвительная коробка**

с 2 вводами

**800 AW**

С соответствующими вводами ответвительная коробка может также использоваться в инсталляции с кабельными трубами и коробами.  
 Ответвительная коробка служит для различных решений, напр., интеграции кнопочных интерфейсов KNX в серии WG 800 / WG 600.  
 Допустимая температура окружающей среды в комбинации с системой KNX: -5 °C до +45 °C

**Датчик движения «универсальный»**  
 (требуется нейтраль)

**для установке на высоте 1,1 м**

только для внутренних помещений

**W 8180**
**для установке на высоте 2,2 м**

для внутренних помещений и наружного монтажа

**W 8280**
**Технические характеристики**

Номинальное напряжение:	AC 230 В ~, 50/60 Гц
Диапазон рабочих температур:	-20 ... +45 °C
Задержка выключения:	около 10 с ... 30 мин.
Операция короткого времени:	30 с
Установка освещённости:	бесступенчатая регулировка от 0 до 80 люкс и дневной режим
Чувствительность:	около 20 ... 100 %

Присоединяемая мощность:

лампы накаливания:	2300 Вт
ВВ галогенные лампы:	2300 Вт
TRONIC трансформаторы:	1500 Вт
индуктивные трансформаторы:	1000 ВА

На индуктивных трансформаторах должно быть не менее 85 % номинальной нагрузки  
 Суммарная нагрузка, включая мощность потерь трансформатора, не должна превышать 1000 ВА.

люминесцентные не компенсированные лампы:	1200 ВА
---	---------

Люминесцентные лампы с параллельной компенсацией:	920 ВА
---	--------

Смешанная нагрузка допустимых типов.

Проверьте применимость ламп. Большие стартовые токи.

Число спутниковых устройств: неограниченно

Механические кнопки с подсветкой должны иметь отдельный N-вход.

Суммарная длина кабелей к спутникам: макс. 100 м

**Версия 1,10 м**

Угол обзора:	около 180°
Контролируемая зона:	около 10 x 12 м
Высота монтажа:	1,10 м
Количество сегментов/ уровней обнаружения:	18 / 2

**Версия 2,20 м**

Угол обзора:	около 180°
Контролируемая зона:	около 12 x 12 м
Высота монтажа:	2,20 м
Количество сегментов/ уровней обнаружения:	26 / 3

Артикул

**Роторный Тropic диммер с включением нажатием**

IP 824 TDW

**Характеристики**

- Принцип диммирования: отсечка фазы
- Электронная защита от КЗ с постоянным выключением через 7 секунд
- Электронная защита от перегрева
- Включение с дополнительного места в комбинации с проходным выключателем
- Управляющий выход А выдачи состояния устройства для управления автоматическим выключением напряжения питания или реле
- Усилители: арт.: 247 EB: макс. 10; При использовании 247 EB обеспечьте наличие нагрузки на диммере!  
арт.: ULZ 1215 REG: макс. количество занесено в техническую характеристику

корпус: 75 x 90 x 58 мм, 2 ввода

**Технические характеристики**

Номинальное напряжение:	AC 230 В ~, 50 Гц
Присоединяемая мощность:	20 ... 400 Вт
Принцип диммирования:	отсечка фазы
Тип нагрузки:	230-В-лампы накаливания 230-В-галогенные лампы TRONIC трансформаторы Смешанная нагрузка допустимых типов.
Подключение:	винтовые зажимы
Винтовые зажимы для:	2,5 мм <sup>2</sup>

**Низковольтный роторный диммер с включением нажатием**

IP 823 NVDW

с потенциометром для установки минимальной яркости

**Характеристики**

- Принцип диммирования: задержка фазы
- Защита от КЗ микропредохранителем
- Электронная защита от перегрева
- Включение с дополнительного места в комбинации с проходным выключателем
- Управляющий выход А выдачи состояния устройства для управления автоматическим выключением напряжения питания или реле
- Усилители: арт.: 246 EB: макс. 10; При использовании 246 EB обеспечьте наличие нагрузки на диммере!
- В комбинации с усилителями не могут использоваться высоковольтные светодиоды и компактные люминесцентные лампы.

корпус: 75 x 90 x 58 мм, 2 ввода

**Технические характеристики**

Номинальное напряжение:	AC 230 В ~, 50 Гц
Присоединяемая мощность:	макс. 375 ВА / Вт, вкл. около 5% потери мощности
Принцип диммирования:	задержка фазы
Нагрузка – лампы	
лампы накаливания:	20 ... 375 Вт
ВВ галогенные лампы:	20 ... 375 Вт
индуктивные трансформаторы:	20 ... 375 ВА
диммируемые ВВ светодиодные лампы:	тип. 3 ... 100 Вт
диммируемые компактные люминесцентные лампы:	тип. 3 ... 100 Вт
Тип предохранителя:	T 3,15 A H 250 В
Подключение:	винтовые зажимы
Винтовые зажимы для:	2,5 мм <sup>2</sup>



Трансформаторы должны быть нагружены лампами не менее 85 % от номинальной мощности.

Суммарная нагрузка, включая и мощность потерь трансформатора, не должна превышать максимальную.





Артикул

**Роторный диммер (мягкий запуск) с включением нажатием**

**IP 864 GDW**

**Характеристики**

- Принцип диммирования: задержка фазы
  - Защита от КЗ микропредохранителем
  - Электронная защита от перегрева
  - Включение с дополнительного места в комбинации с проходным выключателем
  - Усилители: 246 EB (макс. 10); При использовании 246 EB обеспечьте наличие нагрузки на диммере!
- корпус: 75 x 90 x 58 мм, 2 ввода

**Технические характеристики**

Номинальное напряжение: AC 230 В ~, 50 Гц  
 Присоединяемая мощность: 60 ... 450 Вт  
 Принцип диммирования: задержка фазы  
 Тип нагрузки: 230-В-лампы накаливания  
 230-В-галогенные лампы  
 Смешанная нагрузка допустимых типов.  
 Тип предохранителя: Т 2,5 А Н 250 В  
 Подключение: винтовые зажимы  
 Винтовые зажимы для: 2,5 мм<sup>2</sup>



**Регулятор частоты вращения двигателей**

с пружинными зажимами для проводов до 2,5 мм<sup>2</sup>  
 для двигателей 0,1 А ... 2 А

**IP 844.20 W**

**Характеристики**

- Защита от КЗ микропредохранителем
  - Электронная защита от перегрева
  - Коммутирующий выход, например, для резистивной нагрузки или для активации заслонки вентилятора. Максимальная нагрузка коммутирующего выхода зависит от тока двигателя. При уменьшении тока двигателя возможно включать шторы или резистивную нагрузку с большим потребляемым током.
  - Контрольные точки позволяют проверить напряжение без демонтажа.
- корпус: 75 x 90 x 58 мм, 2 ввода

Тестовый знак: VDE



**Таймер 16 AX / 250 В**

с винтовыми зажимами для проводов до 4 мм<sup>2</sup>  
 точность установки ± 10 %, сброс муфтой скольжения

2-пол.	макс. 15 минут	<b>IP 8015 W</b>
	макс. 120 минут	<b>IP 8012 W</b>

корпус: 75 x 90 x 58 мм, 2 ввода



	IP	Артикул
<b>Принадлежности для WG 800 для специальных изделий (запчасть)</b>		
соединительная деталь	IP	892
вставка с вводом PG 16, резьбовое соединение	IP	893-1
вставка с резьбой M 20 x 1,5	IP	893-2
2 ввода	IP	894
1 ввод	IP	891
вставка без ввода	IP	890
вставка кабельного ввода для кабельного канала 15 x 15 мм	IP	895





# WG 600

Серия крепких и простых для установки влагозащищенных изделий накладного монтажа. Отличительная черта – плоский и компактный дизайн с увеличенными клавишами.

**Материал дуропласт****Цвет**

серый как RAL 7035

**Закругление угла**

Рамки R 4

**Степень защиты**

IP 44

**Размеры**

Выключатель/розетка (Ш x В x Г)  
70 мм x 68 мм x 47 мм

**Комбинации**

Выключатель/розетка (Ш x В x Г)  
70 мм x 140 мм x 47 мм

		Артикул
<b>Выключатель одноклавишный 10 AX / 250 В ~</b> с пружинными зажимами для проводов до 2,5 мм <sup>2</sup>		
1-пол.		<b>601 W</b>
универсальный (проходной)		<b>606 W</b>
перекрёстный		<b>607 W</b>
<b>Клавиша с символами I 0</b>		
2-пол.		<b>602 W</b>
с подсветкой соответственно положению о рабочих местах лампочками арт.: 90 или 95 (230 В), 96-.. (низкое напряжение) или светодиодные лампочки арт.: 90-LED.. (230 В) или 961248 LED.. (низкое напряжение).		
<b>Выключатель одноклавишный 10 AX / 250 В ~</b> с полем для надписи 17 x 72 мм с пружинными зажимами для проводов до 2,5 мм <sup>2</sup>		
универсальный (проходной)		<b>606 NAW</b>
с подсветкой соответственно положению о рабочих местах лампочками арт.: 90 или 95 (230 В), 96-.. (низкое напряжение) или светодиодные лампочки арт.: 90-LED.. (230 В) или 961248 LED.. (низкое напряжение).		
<b>Прозрачная накладка с бумажным вкладышем</b> для надписи 17 x 72 мм (запчасть)		
белый вкладыш		<b>606 NA</b>
<b>Выключатель одноклавишный 16 AX / 400 В ~</b> корпус: 70 x 90 x 47 мм с винтовыми зажимами для проводов до 4 мм <sup>2</sup>		
<b>Клавиша с символами I 0</b>		
3-пол.		<b>603 W</b>
Возможна подсветка в положении ВЫКЛ – с лампочками арт.: 98 (400 В) или 98-220 (230 В).		
<b>Выключатель одноклавишный 10 AX / 250 В ~ с окошком</b> необходим нейтральный проводник с красным символом «света» (арт.: 33 NR) и лампа тлеющего разряда (арт.: 90) с пружинными зажимами для проводов до 2,5 мм <sup>2</sup>		
универсальный (проходной)		<b>606 KOW</b>
<b>Клавиша с символами I 0</b>		
2-пол.		<b>602 KOW</b>
<b>Кнопка без фиксации 10 А / 250 В ~ (без символа)</b> с пружинными зажимами для проводов до 2,5 мм <sup>2</sup>		
1-пол. НО контакт		<b>631 W</b>
1-пол. с переключающим контактом		<b>633 W</b>
1-пол. с НО контактом и отдельным сигнальным контактом		<b>634 W</b>
с подсветкой соответственно положению о рабочих местах лампочками арт.: 90 или 95 (230 В), 96-.. (низкое напряжение) или светодиодные лампочки арт.: 90-LED.. (230 В) или 961248 LED.. (низкое напряжение).		
<b>Кнопка без фиксации 10 А / 250 В ~ (без символа)</b> с винтовыми зажимами для проводов до 2,5 мм <sup>2</sup>		
2-пол. с переключающими контактами		<b>633-2 W</b>





		Артикул
--	--	---------

**Символы****для контрольных выключателей и кнопок без фиксации в серии WG 600**

слоновая кость	символ «освещение»	33 L
	символ «звонок»	33 K
	символ «ключ»	33 T
зелёный	без надписи	33 GN
прозрачный	без надписи	33 KLAR
оранжевый	без надписи	33 O
красный	без надписи	33 NR

**Кнопка без фиксации 10 А / 250 В ~**

с полем для надписи 17 x 72 мм  
с пружинными зажимами для проводов до 2,5 мм<sup>2</sup>  
соединительные клеммы согласно DIN VDE 0632 (EN 60 669)

1-пол. НО контакт	IP	631 NAW
-------------------	----	---------

с подсветкой соответственно положению о рабочих местах лампочками арт.: 90 или 95 (230 В), 96-.. (низкое напряжение) или светодиодные лампочки арт.: 90-LED.. (230 В) или 961248 LED.. (низкое напряжение).

**Клавиша с полем для надписи 17 x 72 мм**

(возможна подсветка, см. механизм)  
для 1-клавишных выключателей и кнопок

		600 NA
--	--	--------

**Прозрачная накладка с бумажным вкладышем**

для надписи 17 x 72 мм  
(запчасть)

белый вкладыш		606 NA
---------------	--	--------

**Крышка с окошком и стеклом**

с красной клавишей и красным стеклом  
для всех 1-клавишных выключателей и кнопок серии WG 600, кроме арт. 603..

красный	как RAL 3000	IP	661 WGL R
синий	как RAL 5015	IP	661 WGL BL
жёлтый	как RAL 1004	IP	661 WGL GE

**Запасное стекло**

62,5 x 61 x 1 мм (Ш x В x Г)		61 GL
------------------------------	--	-------

**Выключатель 10 АХ / 250 В**

с пружинными зажимами для проводов до 2,5 мм<sup>2</sup>

двухклавишный	IP	605 W
---------------	----	-------

возможное освещение с лампой арт.: 99 (230 В)

**Двухклавишный механизм кнопок без фиксации 10 А / 250 В ~**

с набором символов  
с винтовыми зажимами для проводов до 2,5 мм<sup>2</sup>

2 переключающих контакта	IP	639 W
--------------------------	----	-------

Символы:

- 2 нейтральных (белые)
- 1 зелёный с символом I
- 1 красный с символом O

		Артикул
<b>Балансирный выключатель для жалюзи 10 AX / 250 В ~</b>		
Механическая блокировка для избежания одновременного нажатия клавиш. с пружинными зажимами для проводов до 2,5 мм <sup>2</sup>		
выключатель однополюсный (1 двигатель)	IP	609 VW
кнопка без фиксации однополюсная (1 двигатель)	IP	639 VW
<b>SCHUKO®-розетка 16 А / 250 В ~</b>		
с пустым пространством для разводки с пружинными зажимами для проводов до 2,5 мм <sup>2</sup>		
высота 55 мм	IP	620 WX
<b>SCHUKO®-розетка 16 А / 250 В ~</b>		
с винтовыми зажимами для проводов до 2,5 мм <sup>2</sup>		
высота 47 мм	IP	621 W
<b>SCHUKO®-розетка 16 А / 250 В ~</b>		
с полем для надписи 17 x 72 мм с пружинными зажимами для проводов до 2,5 мм <sup>2</sup>		
высота 47 мм	IP	620 NAW
<b>SCHUKO®-розетка 16 А / 250 В ~</b>		
с полем для надписи 17 x 72 мм с винтовыми зажимами для проводов до 2,5 мм <sup>2</sup>		
высота 47 мм	IP	621 NAW
<b>Прозрачная накладка с бумажным вкладышем</b>		
для надписи 17 x 72 мм (запчасть)		
белый вкладыш		606 NA





		Артикул
<b>SCHUKO®-розетка 16 А / 250 В ~</b>		
<b>с замком</b>		
с пружинными зажимами для проводов до 2,5 мм <sup>2</sup>		
с 2 ключами (24 различных варианта механизма)	IP	620 WSL
<b>с замком</b>		
с винтовыми зажимами для проводов до 2,5 мм <sup>2</sup>		
с 2 ключами (24 различных варианта механизма)	IP	621 WSL
<b>Запасной ключ</b>		
1 штука		802 SL
<b>Розетка франко-бельгийской системы</b>		
заземление (штырь) 2-пол., 16 А / 250 В ~		
с винтовыми зажимами для провода до 2,5 мм <sup>2</sup> согласно NFC 61-314		
	IP	621 FW
с винтовыми зажимами для проводов до 2,5 мм <sup>2</sup>		
	IP	611 W
<b>SCHUKO®-розетка 16 А / 250 В ~</b>		
<b>с универсальным выключателем 10 АХ / 250 В ~</b>		
с пружинными зажимами для проводов до 2,5 мм <sup>2</sup>		
	IP	676 W
корпус 70 x 140 x 47 мм, 2 входных отверстия		
с подсветкой соответственно положению о рабочих местах лампочками арт.: 90 или 95 (230 В), 96-.. (низкое напряжение) или светодиодные лампочки арт.: 90-LED.. (230 В) или 961248 LED.. (низкое напряжение).		
<b>SCHUKO®-розетка 16 А / 250 В ~</b>		
<b>с кнопкой без фиксации 10 А / 250 В ~ (без символа)</b>		
с пружинными зажимами для проводов до 2,5 мм <sup>2</sup>		
1-пол. НО контакт	IP	671 W
корпус 70 x 140 x 47 мм, 2 входных отверстия		
с подсветкой соответственно положению о рабочих местах лампочками арт.: 90 или 95 (230 В), 96-.. (низкое напряжение) или светодиодные лампочки арт.: 90-LED.. (230 В) или 961248 LED.. (низкое напряжение).		

---

 Артикул
 

---

**SCHUKO®-розетка 16 A / 250 В ~**  
**с двухклавишным выключателем 10 А / 250 В ~**  
 с пружинными зажимами для проводов до 2,5 мм<sup>2</sup>

**IP 675 W**

корпус 70 x 140 x 47 мм, 2 входных отверстия  
 возможное освещение с лампой арт.: 99 (230 В)

**SCHUKO®-розетка 16 А / 250 В ~**  
**с 1-м / 2-м выключателем с индикаторной лампочкой 10 АХ 250 В ~**  
 необходим нейтральный проводник  
 с пружинными зажимами для проводов до 2,5 мм<sup>2</sup>

**IP 676 KOW**

корпус 70 x 140 x 47 мм, 2 входных отверстия  
 с красным окошком (арт.: 33NR) и заменяемой лампочкой (арт.: 90)

**SCHUKO® розетка 16 А / 250 В ~**  
**с универсальным выключателем 10 АХ / 250 В ~**  
 с пружинными зажимами для проводов до 2,5 мм<sup>2</sup>

**IP 676 NAW**

клавиша и крышка имеют поле для надписи 17 x 22 мм  
 корпус 70 x 140 x 47 мм, 2 входных отверстия  
 с подсветкой соответственно положению о рабочих местах лампочками арт.: 90 или 95 (230 В), 96-..  
 (низкое напряжение) или светодиодные лампочки арт.: 90-LED.. (230 В) или 961248 LED.. (низкое напряжение).

**Прозрачная накладка с бумажным вкладышем**

для надписи 17 x 72 мм  
 (запчасть)

белый вкладыш

**606 NA**





		Артикул
<b>SCHUKO®-розетка 2-ная 16 A / 250 В ~</b>		
<b>с проводным соединением</b>		
с винтовыми зажимами для проводов до 2,5 мм <sup>2</sup>		
для вертикального монтажа, корпус 70 x 140 x 47 мм	IP	<b>622 W</b>
для горизонтального монтажа, корпус 140 x 68 x 47 мм	IP	<b>622 WW</b>
для вертикального монтажа, с полем для надписи 17 x 72 мм	IP	<b>622 NAW</b>
для горизонтального монтажа, с полем для надписи 17 x 72 мм	IP	<b>622 NAWW</b>
<b>SCHUKO®-розетка 3-ная 16 A / 250 В ~</b>		
<b>с проводным соединением</b>		
с винтовыми зажимами для проводов до 2,5 мм <sup>2</sup>		
для горизонтального монтажа, корпус 210 x 68 x 47 мм	IP	<b>623 W</b>
для горизонтального монтажа, с полем для надписи 17 x 72 мм	IP	<b>623 NAW</b>
<b>Прозрачная накладка с бумажным вкладышем</b>		
для надписи 17 x 72 мм (запчасть)		
белый вкладыш		<b>606 NA</b>





Артикул

**Корпус с патроном для лампы (без плафона)**с винтовыми зажимами для проводов до 2,5 мм<sup>2</sup>

резьба E 10	(макс. мощность 5 Вт)	IP	637-10 W
резьба E 14	(макс. мощность 5 Вт)	IP	637-14 W

**Лампа накаливания**

для патронов ламп арт.: 938-14 U, 837-14 W, 637-14 W, 637-14 A, 637-14 A WW

длина около 31 мм

E 14, 230 В~, 3 Вт	E 14-3 W
--------------------	----------

срок службы около 1 000 часов

**Светодиодная лампа (кластерная)**

для патронов ламп арт.: 938-14 U, 837-14 W, 637-14 W, 637-14 A, 637-14 A WW

E 14, 230 В~, 1,2 Вт	жёлтый	E 14-230 LED GE
	зелёный	E 14-230 LED GN
	красный	E 14-230 LED RT
	белый	E 14-230 LED W

**Колпачок**

для крышки арт.: 637-10 W, 637-14 W

плоский, высота лампочки – максимум 35 мм

прозрачный	37.02
красный	37.05
зелёный	37.06
жёлтый	37.07
синий	37.08

**высокий, высота лампочки – максимум 54 мм**

прозрачный	37
красный	37 R
зелёный	37 G
жёлтый	37 GE
синий	37 BL

**Принадлежности**

для влагозащищённых изделий серии WG 600

(запчасть)

соединительная деталь	IP	192
вставка с резьбой M 20 x 1,5	IP	193-2
1 ввод	IP	190-353
вставка без ввода	IP	190-354
вставка кабельного ввода для кабельного канала 15 x 15 мм	IP	195

**Монтажная коробка**

для 1 устройства

(запчасть)

2 закрытых входных отверстия	IP	600
------------------------------	----	-----



E 14-230 LED ..

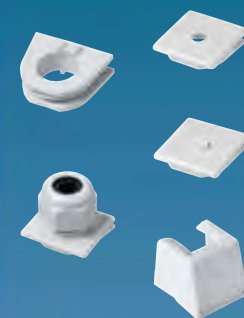



## AP 600

Серия накладных изделий AP 600 была задумана для новых инсталляций и обновления при монтаже на таких поверхностях, как бетон, дерево или нештукатуренный кирпич. Благодаря широкому диапазону функциональности она также отвечает разнообразным запросам.

**Материал** Дуропласт

**Цвет**

слоновая кость как RAL 1013  
белый как RAL 9010

**Размеры**

Выключатель (Ш x В x Г)  
61 мм x 61 мм x 40 мм  
Розетка (Ш x В x Г)  
61 мм x 61 мм x 40 мм

**Комбинации**

Выключатель/розетка (Ш x В x Г)  
61 мм x 116 мм x 47 мм

**Закругление угла** Рамки R 6

Артикул

#### Выключатель одноклавишный 10 AX / 250 В ~

с пружинными зажимами для проводов до 2,5 мм<sup>2</sup>

слоновая кость	универсальный (проходной)	606 A
белый	универсальный (проходной)	606 A WW
слоновая кость	перекрёстный	607 A
белый	перекрёстный	607 A WW

#### Клавиша с символами I 0

слоновая кость	2-пол.	602 A
белый	2-пол.	602 A WW

с подсветкой соответственно положению о рабочих местах лампочками арт.: 90 или 95 (230 В), 96-.. (низкое напряжение) или светодиодные лампочки арт.: 90-LED.. (230 В) или 961248 LED.. (низкое напряжение).

#### Выключатель одноклавишный 10 AX / 250 В ~

с полем для надписи 9 x 40 мм

с пружинными зажимами для проводов до 2,5 мм<sup>2</sup>

слоновая кость	универсальный (проходной)	606 ANA
белый	универсальный (проходной)	606 ANA WW

с подсветкой соответственно положению о рабочих местах лампочками арт.: 90 или 95 (230 В), 96-.. (низкое напряжение) или светодиодные лампочки арт.: 90-LED.. (230 В) или 961248 LED.. (низкое напряжение).

#### Прозрачная накладка с бумажным вкладышем

для надписи 9 x 40 мм

(запчасть)

белый вкладыш	60 ANA
---------------	--------

#### Выключатель одноклавишный 10 AX / 250 В ~ с окошком

(требуется нейтраль)

лампа тлеющего разряда арт.: 90

с пружинными зажимами для проводов до 2,5 мм<sup>2</sup>

слоновая кость	универсальный (проходной)	606 KO5 A
белый	универсальный (проходной)	606 KO5 A WW

#### Выключатель одноклавишный 10 AX / 250 В ~ с окошком

(требуется нейтраль)

с оранжевым символом (арт.: 33 O) и с лампой тлеющего разряда (арт.: 90)

с пружинными зажимами для проводов до 2,5 мм<sup>2</sup>

#### Клавиша с символами I 0

слоновая кость	2-пол.	602 KOA
белый	2-пол.	602 KOA WW

#### Кнопка без фиксации 10 А / 250 В ~ (без символа)

может быть преобразована в кнопку со шнурком при использовании шнурового адаптера арт. 34

с пружинными зажимами для проводов до 2,5 мм<sup>2</sup>

слоновая кость	1-пол. НО контакт	631 A
белый	1-пол. НО контакт	631 A WW
слоновая кость	1-пол. с НО контактом и отдельным сигнальным контактом	634 A
белый	1-пол. с НО контактом и отдельным сигнальным контактом	634 A WW
слоновая кость	1-пол. с переключающим контактом	633 A
белый	1-пол. с переключающим контактом	633 A WW

с подсветкой соответственно положению о рабочих местах лампочками арт.: 90 или 95 (230 В), 96-.. (низкое напряжение) или светодиодные лампочки арт.: 90-LED.. (230 В) или 961248 LED.. (низкое напряжение).





Артикул

### Символы

для контрольных выключателей и кнопок без фиксации арт.: 602 KOA ..., 631 A ..., 634 A ..., 633 A ..

слоновая кость	символ «освещение»	33 L
	символ «звонок»	33 K
	символ «ключ»	33 T
белый	символ «освещение»	33 L WW
	символ «звонок»	33 K WW
	символ «ключ»	33 T WW
зелёный	без надписи	33 GN
прозрачный	без надписи	33 KLAR
оранжевый	без надписи	33 O

### Клавиша для выключателя и кнопки с полем для надписи 9 x 40 мм

(возможна подсветка, см. механизм)  
для 1-клавишных выключателей и кнопок

слоновая кость	60 NA
белый	60 NA WW

### Прозрачная накладка с бумажным вкладышем

для надписи 9 x 40 мм  
(запчасть)

белый вкладыш	60 ANA
---------------	--------

### Выключатель со шнурком 10 А / 250 В ~

для монтажа на стену и потолок центральная плата  
со шнурком 50 мм  
с винтовыми зажимами для проводов до 2,5 мм<sup>2</sup>

слоновая кость	606 ZA
белый	606 ZA WW

### Выключатель 10 АХ / 250 В

с пружинными зажимами для проводов до 2,5 мм<sup>2</sup>

слоновая кость	двухклавишный	605 A
белый	двухклавишный	605 A WW

возможное освещение с лампой арт.: 99 (230 В)

### Балансирный выключатель для жалюзи 10 АХ / 250 В ~

Механическая блокировка для избежания одновременного нажатия клавиш.  
с пружинными зажимами для проводов до 2,5 мм<sup>2</sup>

слоновая кость	выключатель однополюсный (1 двигатель)	609 VA
белый	выключатель однополюсный (1 двигатель)	609 VA WW
слоновая кость	кнопка без фиксации однополюсная (1 двигатель)	639 VA
	кнопка без фиксации однополюсная (1 двигатель)	639 VA WW

Артикул

**SCHUKO®-розетка 16 А / 250 В ~**

1-ная 61 x 61 x 47 мм

с пружинными зажимами для проводов до 2,5 мм<sup>2</sup>

слоновая кость

**620 A**

белый

**620 A WW**

**с дополнительной защитой**

слоновая кость

**620 KIA**

белый

**620 KIA WW**

**SCHUKO®-розетка 16 А / 250 В ~**

2-ная, 61 x 102 x 47 мм

с пружинными зажимами для проводов до 2,5 мм<sup>2</sup>

слоновая кость

**6020 A**

белый

**6020 A WW**

**с дополнительной защитой**

слоновая кость

**6020 KIA**

белый

**6020 KIA WW**

**SCHUKO®-розетка 16 А / 250 В ~**

2-ная, 61 x 102 x 47 мм

с винтовыми зажимами для проводов до 2,5 мм<sup>2</sup>

слоновая кость

**6022 A**

**SCHUKO®-розетка 16 А / 250 В ~**

**с универсальным выключателем 10 AX / 250 В ~**

размер: 61 x 116 x 47 мм

Винтовые (розетка) и безвинтовые (выключатель) зажимы для проводов до 2,5 мм<sup>2</sup>

слоновая кость

**676 A**

белый

**676 A WW**

с подсветкой соответственно положению о рабочих местах лампочками арт.: 90 или 95 (230 В), 96-.. (низкое напряжение) или светодиодные лампочки арт.: 90-LED.. (230 В) или 961248 LED.. (низкое напряжение).





		Артикул
<b>SCHUKO®-розетка 16 А / 250 В ~</b> с двухклавишным выключателем 10 А / 250 В ~ размер: 61 x 116 x 47 мм		
слоновая кость		<b>675 А</b>
белый		<b>675 А WW</b>
<b>Двойная SCHUKO®-розетка 16 А / 250 В ~</b> с универсальным выключателем 10 АХ / 250 В ~		
слоновая кость		<b>626 А</b>
<b>Розетка без заземления 16 А / 250 В ~</b> 1-ная, 61 x 61 x 34 мм		
слоновая кость		<b>611 А</b>
<b>2-ная розетка без заземления 16 А / 250 В ~</b>		
слоновая кость		<b>6010 А</b>
<b>с дополнительной защитой</b>		
слоновая кость		<b>6010 KIA</b>

Артикул

**Розетка без заземления 16 А / 250 В ~  
с универсальным (проходным) выключателем 10 А / 250 В ~**

слоновая кость

**646 А**

**Розетка без заземления 16 А / 250 В ~  
с двухклавишным выключателем 10 А / 250 В ~**

слоновая кость

**645 А**

**Корпус с патроном для лампы (без плафона)**

с винтовыми зажимами для проводов до 2,5 мм<sup>2</sup>  
(макс. 5 Вт, 230 В)

слоновая кость	резьба E 10	<b>637-10 А</b>
белый	резьба E 10	<b>637-10 А WW</b>
слоновая кость	резьба E 14	<b>637-14 А</b>
белый	резьба E 14	<b>637-14 А WW</b>

**Лампа накаливания**

для патронов ламп арт.: 938-14 U, 837-14 W, 637-14 W, 637-14 А, 637-14 А WW  
длина около 31 мм

E 14, 230 В~, 3 Вт **E 14-3 W**

срок службы около 1 000 часов

**Светодиодная лампа (кластерная)**

для патронов ламп арт.: 938-14 U, 837-14 W, 637-14 W, 637-14 А, 637-14 А WW

E 14, 230 В ~, 1,2 Вт	жёлтый	<b>E 14-230 LED GE</b>
	зелёный	<b>E 14-230 LED GN</b>
	красный	<b>E 14-230 LED RT</b>
	белый	<b>E 14-230 LED W</b>



E 14-230 LED ..



	Артикул
<b>Колпачок</b>	
<b>для крышки арт.: 637-10 А .., 637-14 А ..</b>	
<b>плоский, высота лампочки – максимум 35 мм</b>	
прозрачный	37.02
красный	37.05
зелёный	37.06
жёлтый	37.07
синий	37.08
<b>высокий, высота лампочки – максимум 54 мм</b>	
прозрачный	37
красный	37 R
зелёный	37 G
жёлтый	37 GE
синий	37 BL
<b>Аксессуары для кабелей, труб, кабельных каналов для накладных коробок</b>	
<b>ввод для кабелей и миниканалов</b>	
слоновая кость	11
белый	11 WW
<b>ввод для каналов 15 x 15 мм</b>	
слоновая кость	12
белый	12 WW
<b>ввод для труб с внешним Ø 16 мм</b>	
слоновая кость	13
белый	13 WW
<b>Монтажная плата для серии AP 600</b>	
огнестойкая	
для установки накладных изделий на горючей поверхности	
для одинарных устройств	328
для розетки 2-ной арт.: 6020 А, 6020 К1А	328-622
для двойных комбинаций 676 А	328-676
для 3-местной комбинации 626 А / 625 А	328-626
<b>Выключатель одноклавишный 10 АХ / 250 В ~</b>	
<b>особо плоское исполнение – размеры: 61 x 61 x 16,5 мм</b>	
с винтовыми зажимами для проводов до 2,5 мм <sup>2</sup>	
слоновая кость	универсальный (проходной) 306 А
<b>Кнопка без фиксации 10 А / 250 В ~ (без символа)</b>	
<b>особо плоское исполнение – размеры: 61 x 61 x 16,5 мм</b>	
с винтовыми зажимами для проводов до 2,5 мм <sup>2</sup>	
слоновая кость	1-пол. НО контакт 331 А
	1-пол., 2 переключающих контакта 333 А
<b>Шнуровой адаптер</b>	
красный	34
шнур длиной 50 мм	



Артикул

**SCHUKO®-розетка 16 А / 250 В ~**

1-ная, 61 x 61 x 39 мм

с винтовыми зажимами для проводов до 2,5 мм<sup>2</sup>

слоновая кость	<b>321 A</b>
белый	<b>321 A WW</b>

**Символы****для кнопок без фиксации арт.: 331 A, 333 A**

слоновая кость	символ «освещение»	<b>33 L</b>
	символ «звонок»	<b>33 K</b>
	символ «ключ»	<b>33 T</b>
белый	символ «освещение»	<b>33 L WW</b>
	символ «звонок»	<b>33 K WW</b>
	символ «ключ»	<b>33 T WW</b>
зелёный	без надписи	<b>33 GN</b>
прозрачный	без надписи	<b>33 KLAR</b>
оранжевый	без надписи	<b>33 O</b>
красный	без надписи	<b>33 NR</b>

**Шнуровой выключатель 16 А / 250 В ~****2-полюсный, с индикацией**

103 x 83 x 33,5 мм

слоновая кость		<b>102 KOZ W</b>
белый		<b>102 KOZ WW</b>



# KNX – надёжный стандарт домашней автоматизации

Система JUNG KNX обеспечивает дополнительный комфорт, экономию и безопасность как в частном, так и в коммерческом использовании. Все функции, в том числе по управлению мультимедийными системами, могут быть объединены в единую сеть и управляться централизованно по шине KNX. Также может быть реализована функция измерения и оценки потребления энергоресурсов.

Функционал отдельных компонентов определяется их настройками при программировании и может быть изменён в любое время, что даёт пользователю больше возможностей по его индивидуализации в соответствии с собственными предпочтениями.



KNX датчики объединяют здание в сеть взаимодействующих между собой устройств, контролирующих использование, например, освещения, отопления, кондиционирования и жалюзи. Они также способны оптимизировать расходы энергии, что позволяет экономить на эксплуатационных расходах.





Артикул

**Стандартный кнопочный модуль**  
включая прозрачную накладку арт.: A 50 NA  
**Характеристики**

- Функции кнопок – включение, диммирование, управление жалюзи, задание значения, вызов сцен и т.д.
- Комплектуется набором накладок для кнопок
- Поле для надписи
- Один красный светодиод статуса для каждой пары кнопок
- Светодиод режима – в качестве ориентационного, а также для индикации режима программирования; цвет задается – красный, зелёный или синий
- Режим энергосбережения
- Встроенное шинное сопряжение
- При наладке возможна работа без дизайнерских накладок

**Стандарт, 1 группа**  
ETS семейство изделий: кнопки  
Тип изделия: кнопки, 1 группа  
**A 5071 TSM**



**Стандарт, 2 группы**  
ETS семейство изделий: кнопки  
Тип изделия: кнопки, 2 группы  
**A 5072 TSM**



**Стандарт, 3 группы**  
ETS семейство изделий: кнопки  
Тип изделия: кнопки, 3 группы  
**A 5073 TSM**



**Стандарт, 4 группы**  
ETS семейство изделий: кнопки  
Тип изделия: кнопки, 4 группы  
**A 5074 TSM**



Артикул

**Универсальный кнопочный модуль**  
включая прозрачную накладку арт.: A 50 NA  
**Характеристики**

- Функции кнопок – включение, диммирование, управление жалюзи, задание значения, вызов сцен и т.д.
- Одна или две функции на кнопку
- Комплектуется набором накладок для кнопок
- Поле для надписи с подсветкой
- Светодиод статуса кнопки, цвет задается – красный, зелёный или синий
- Светодиод режима – в качестве ориентационного, а также для индикации режима программирования; цвет задается – красный, зелёный или синий
- Задваемая яркость поля для надписи, светодиод статуса и режима; переключается в рабочем режиме, например, в ночное время
- Измерение температуры помещения
- Дополнительное устройство контроллера температуры
- Функция блокировки: блокировка или переключение функций кнопок – всех или отдельных
- Функция тревоги, опционально с квитированием нажатием любой кнопки
- Режим энергосбережения
- Встроенное шинное сопряжение
- Подключение дополнительного кнопочного модуля на 1 – 4 группы
- При наладке возможна работа без дизайнерских накладок

**Универсальный, 1 группа**  
ETS семейство изделий: кнопки  
Тип изделия: кнопки, 1 группа  
**A 5091 TSM**



**Универсальный, 2 группы**  
ETS семейство изделий: кнопки  
Тип изделия: кнопки, 2 группы  
**A 5092 TSM**



**Универсальный, 3 группы**  
ETS семейство изделий: кнопки  
Тип изделия: кнопки, 3 группы  
**A 5093 TSM**



**Универсальный, 4 группы**  
ETS семейство изделий: кнопки  
Тип изделия: кнопки, 4 группы  
**A 5094 TSM**



**KNX комнатный контроллер, 2 группы**  
включая прозрачную накладку и вкладыша с символами  
комплектный набор накладок, 2 группы, арт.: A 502 TSA ..  
**A 5178 TSM**



### Артикул

#### Характеристики

Клавиши могут быть запрограммированы на выполнение функций кнопочного модуля или функций управления регулятором.

- Измерение температуры помещения
- Регулирование температуры помещения посредством предварительной установки заданных значений
- Подстанция для регулятора температуры помещения
- Функции датчиков касания, такие как управление, плавная регулировка, управление жалюзи, устройство ввода чисел, вызов сцен и т. п.
- Одна или две функции для каждой кнопки
- Комплектация с двойным набором кнопок (комплектующие)
- Поле для надписи с подсветкой
- Два светодиода состояния для каждой кнопки – настройка красного, зелёного или синего света
- Светодиод работы в качестве ориентировочного источника света, а также для индикации состояния программирования – настройка красного, зелёного или синего света
- Возможность настройки яркости светодиода состояния, светодиода работы и поля для надписи; переключение во время эксплуатации, например во время ночных часов
- Функция блокировки: блокировка или переключение всех или отдельных функций кнопок
- Функция сигнала тревоги, опционально – с подтверждением путем нажатия любой кнопки
- Режим энергосбережения (при работе без функции регулирования)
- Встроенный соединитель шины
- Подключение расширительного модуля датчиков касания для расширения на восемь дополнительных кнопок

#### Дополнительный кнопочный модуль

включая прозрачную накладку арт.: A 50 NA добавляет к KNX кнопочному универсальному модулю (арт.: A 509.. TSM) и к комнатному контроллеру (арт.: A 5178 TSM) универсальные кнопки на 1 – 4 группы

- 1 группа **A 5091 TSEM**
- 2 группы **A 5092 TSEM**
- 3 группы **A 5093 TSEM**
- 4 группы **A 5094 TSEM**

- Управление потребителями, например, включение-выключение света, плавное регулирование света, поднятием/опусканием жалюзи, значения яркости, температуры, вызов и сохранение световых сцен и т.п.
- Измерение температуры помещения
- Дополнительное устройство контроллера температуры
- Длина подсоединяющего кабеля: макс. 30 м, тип кабеля: J-Y(ST)Y 2 x 2 x 0,8 мм<sup>2</sup>



### Артикул

#### KNX комнатный контроллер-дисплей, компактный

#### Характеристики

Для всех кнопок могут быть заданы функции датчиков касания или функции для управления регуляторами.

- ЖК-дисплей с подсветкой
- Одна или две функции для каждой кнопки
- Комплектация с набором кнопок
- Восемь светодиодов состояния – красный, зелёный или синий
- Регулируемая яркость светодиодов состояния и ЖК-дисплея
- Встроенный соединитель шины
- Подключение расширительного модуля контроллера помещения или датчиков касания
- Встроенный датчик температуры помещения
- Возможно подключение дистанционного датчика
- Регулирование температуры помещения посредством предварительной установки заданных значений
- Два внутренних независимых регулятора для регулирования в двух независимых помещениях – в сочетании с модулями расширения
- Индикация температуры помещения или заданной температуры (°C или °F)
- Индикация наружной температуры – с помощью внешнего датчика, например, метеорологической станции
- Индикация времени в сочетании с задатчиком времени KNX
- Функция кнопки или выключателя с качающимся рычажком
- Функция блокировки: блокировка или переключение всех или отдельных функций кнопок
- Функция сигнала тревоги, опционально – с подтверждением путем нажатия любой кнопки



#### KNX комнатный контроллер-дисплей, компактный, 2 группы

комплектный набор накладок, 2 группы, арт.: A 502 TSA .. можно подключить дополнительный модуль комнатного контроллера арт.: A 5178 TSEM можно подключить дополнительный кнопочный модуль арт.: A 509.. TSEM

**A 5192 KRM TS D**

рекомендованная высота установки: 1,5 м



#### KNX комнатный контроллер-дисплей, компактный, 4 группы

комплектный набор накладок, 4 группы, арт.: A 504 TSA .. можно подключить дополнительный модуль комнатного контроллера арт.: A 5178 TSEM

можно подключить дополнительный кнопочный модуль арт.: A 509.. TSEM

**A 5194 KRM TS D**

рекомендованная высота установки: 1,5 м

Артикул



**Дополнительный модуль комнатного контроллера, 2 группы**

комплектный набор накладок, 2 группы, арт.: A 502 TSA .. можно подключить компактный модуль контроллера помещения (арт.: A 5192 KRM TS D, A 5194 KRM TS D) точка управления для второго регулятора температуры

**A 5178 TSEM**

- Длина подсоединяющего кабеля: макс. 30 м, тип кабеля: J-Y(St)Y 2 x 2 x 0,8 мм<sup>2</sup>

**Накладки для серий AS и A**

**Набор накладок 1 группа, комплект**  
защёлкиваются на модулях F50, 1 группа серии AS/A арт.: A 5071 TSM, A 5091 TSM, A 5091 TSEM, A 5071 RF TSM, A 5212 TSM, FM A 5001 M

**Термопласт (ударопрочный) блестящий**

слоновая кость **A 501 TSA**  
белый **A 501 TSA WW**  
чёрный **A 501 TSA SW**

**Термопласт (ударопрочный) лакиров.**

алюминий **A 501 TSA AL**  
цвет шампанского **A 501 TSA CH**  
цвет мокко **A 501 TSA MO**  
матовый антрацит **A 501 TSA ANM**

**Набор накладок 2 группы, комплект**  
защёлкиваются на модулях F50, 2 группы серии AS/A арт.: A 5072 TSM, A 5092 TSM, A 5092 TSEM, A 5178 TSM, A 5192 KRM TS D, A 5178 TSEM, A 5072 RF TSM, A 5224 TSM, FM A 5002 M

**Термопласт (ударопрочный) блестящий**

слоновая кость **A 502 TSA**  
белый **A 502 TSA WW**  
чёрный **A 502 TSA SW**

**Термопласт (ударопрочный) лакиров.**

алюминий **A 502 TSA AL**  
цвет шампанского **A 502 TSA CH**  
цвет мокко **A 502 TSA MO**  
матовый антрацит **A 502 TSA ANM**

**Набор накладок 3 группы, комплект**  
защёлкиваются на модулях F50, 3 группы серии AS/A арт.: A 5073 TSM, A 5093 TSM, A 5093 TSEM, A 5073 RF TSM, A 5236 TSM, FM A 5003 M, SI TM A 5073, SI TM A 5093

**Термопласт (ударопрочный) блестящий**

слоновая кость **A 503 TSA**  
белый **A 503 TSA WW**  
чёрный **A 503 TSA SW**

**Термопласт (ударопрочный) лакиров.**

алюминий **A 503 TSA AL**  
цвет шампанского **A 503 TSA CH**  
цвет мокко **A 503 TSA MO**  
матовый антрацит **A 503 TSA ANM**

**Набор накладок 4 группы, комплект**  
защёлкиваются на модулях F50, 4 группы серии AS/A арт.: A 5074 TSM, A 5094 TSM, A 5094 TSEM, A 5194 KRM TS D, A 5074 RF TSM, A 5248 TSM, FM A 5004 M, ZLL A 5004 M

**Термопласт (ударопрочный) блестящий**

слоновая кость **A 504 TSA**  
белый **A 504 TSA WW**  
чёрный **A 504 TSA SW**

**Термопласт (ударопрочный) лакиров.**

алюминий **A 504 TSA AL**  
цвет шампанского **A 504 TSA CH**  
цвет мокко **A 504 TSA MO**  
матовый антрацит **A 504 TSA ANM**

Артикул



**Прозрачная накладка с бумажным вкладышем (запчасть)**

защёлкиваются на модулях F50 серии AS/A арт.: A 507.. TSM, A 509.. TSM, A 509.. TSEM, A 5178 TSM, A 51.. KRM TS D, A 5178 TSEM, A 507.. RF TSM, A 52.. TSM, FM A 50.. M, ZLL A 5004 M

Доставка с модулем.

поле для надписи 25 x 52,5 мм

перламутровый вкладыш

**A 50 NA**

**Накладка в цвет клавиш**

защёлкиваются на модулях F50 серии AS/A арт.: A 507.. TSM, A 509.. TSM, A 509.. TSEM, A 5178 TSM, A 51.. KRM TS D, A 5178 TSEM, A 507.. RF TSM, A 52.. TSM, FM A 50.. M, ZLL A 5004 M размер: 25 x 55 мм

**Термопласт (ударопрочный) блестящий**

слоновая кость **A 50 NA W**  
белый **A 50 NA WW**  
чёрный **A 50 NA SW**

**Термопласт (ударопрочный) лакиров.**

алюминий **A 50 NA AL**  
цвет шампанского **A 50 NA CH**  
цвет мокко **A 50 NA MO**  
матовый антрацит **A 50 NA ANM**

Профессиональные надписи – на [www.jung.de/gt](http://www.jung.de/gt)

Артикул

Артикул

**Стандартный кнопочный модуль**  
включая прозрачную накладку арт.: CD 50 NA

**Характеристики**

- Функции кнопок – включение, диммирование, управление жалюзи, задание значения, вызов сцен и т.д.
- Комплектуется набором накладок для кнопок
- Поле для надписи
- Один красный светодиод статуса для каждой пары кнопок
- Светодиод режима – в качестве ориентационного, а также для индикации режима программирования; цвет задается – красный, зелёный или синий
- Режим энергосбережения
- Встроенное шинное сопряжение
- При наладке возможна работа без дизайнерских накладок

**Стандарт, 1 группа**

ETS семейство изделий: кнопки  
Тип изделия: кнопки, 1 группа  
**CD 5071 TSM**



**Стандарт, 2 группы**

ETS семейство изделий: кнопки  
Тип изделия: кнопки, 2 группы  
**CD 5072 TSM**



**Стандарт, 3 группы**

ETS семейство изделий: кнопки  
Тип изделия: кнопки, 3 группы  
**CD 5073 TSM**



**Стандарт, 4 группы**

ETS семейство изделий: кнопки  
Тип изделия: кнопки, 4 группы  
**CD 5074 TSM**



**Универсальный кнопочный модуль**  
включая прозрачную накладку арт.: CD 50 NA

**Характеристики**

- Функции кнопок – включение, диммирование, управление жалюзи, задание значения, вызов сцен и т.д.
- Одна или две функции на кнопку
- Комплектуется набором накладок для кнопок
- Поле для надписи с подсветкой
- Светодиод статуса кнопки, цвет задается – красный, зелёный или синий
- Светодиод режима – в качестве ориентационного, а также для индикации режима программирования; цвет задается – красный, зелёный или синий
- Задаваемая яркость поля для надписи, светодиод статуса и режима; переключается в рабочем режиме, например, в ночное время
- Измерение температуры помещения
- Дополнительное устройство контроллера температуры
- Функция блокировки: блокировка или переключение функций кнопок – всех или отдельных
- Функция тревоги, опционально с квитированием нажатием любой кнопки
- Режим энергосбережения
- Встроенное шинное сопряжение
- Подключение дополнительного кнопочного модуля на 1 – 4 групп
- При наладке возможна работа без дизайнерских накладок

**Универсальный, 1 группа**

ETS семейство изделий: кнопки  
Тип изделия: кнопки, 1 группа  
**CD 5091 TSM**



**Универсальный, 2 группы**

ETS семейство изделий: кнопки  
Тип изделия: кнопки, 2 группы  
**CD 5092 TSM**



**Универсальный, 3 группы**

ETS семейство изделий: кнопки  
Тип изделия: кнопки, 3 группы  
**CD 5093 TSM**



**Универсальный, 4 группы**

ETS семейство изделий: кнопки  
Тип изделия: кнопки, 4 группы  
**CD 5094 TSM**



Артикул



### KNX комнатный контроллер, 2 группы

включая прозрачную накладку и вкладыша с символами  
комплектный набор накладок, 2 группы,  
арт.: CD 502 TSA ..

**CD 5178 TSM**

#### Характеристики

Клавиши могут быть запрограммированы на выполнение функций кнопочного модуля или функций управления регулятором.

- Измерение температуры помещения
- Регулирование температуры помещения посредством предварительной установки заданных значений
- Подстанция для регулятора температуры помещения
- Функции датчиков касания, такие как управление, плавная регулировка, управление жалюзи, устройство ввода чисел, вызов сцен и т. п.
- Одна или две функции для каждой кнопки
- Комплектация с двойным набором кнопок (комплектующие)
- Поле для надписи с подсветкой
- Два светодиода состояния для каждой кнопки – настройка красного, зелёного или синего света
- Светодиод работы в качестве ориентировочного источника света, а также для индикации состояния программирования – настройка красного, зелёного или синего света
- Возможность настройки яркости светодиода состояния, светодиода работы и поля для надписи; переключение во время эксплуатации, например во время ночных часов
- Функция блокировки: блокировка или переключение всех или отдельных функций кнопок
- Функция сигнала тревоги, опционально – с подтверждением путем нажатия любой кнопки
- Режим энергосбережения (при работе без функции регулирования)
- Встроенный соединитель шины
- Подключение расширительного модуля датчиков касания для расширения на восемь дополнительных кнопок

#### Дополнительный кнопочный модуль

включая прозрачную накладку арт.: CD 50 NA добавляет к KNX кнопочному универсальному модулю (арт.: CD 509.. TSM) и к комнатному контроллеру (арт.: CD 5178 TSM) универсальные кнопки на 1 – 4 группы

- |          |                     |
|----------|---------------------|
| 1 группа | <b>CD 5091 TSEM</b> |
| 2 группы | <b>CD 5092 TSEM</b> |
| 3 группы | <b>CD 5093 TSEM</b> |
| 4 группы | <b>CD 5094 TSEM</b> |

- Управление потребителями, например, включение-выключение света, плавное регулирование света, поднятием/опускание жалюзи, значения яркости, температуры, вызов и сохранение световых сцен и т.п.
- Измерение температуры помещения
- Дополнительное устройство контроллера температуры
- Длина подсоединяющего кабеля: макс. 30 м, тип кабеля: J-Y(St)Y 2 x 2 x 0,8 мм<sup>2</sup>



Артикул

### KNX комнатный контроллер-дисплей, компактный

#### Характеристики

Для всех кнопок могут быть заданы функции датчиков касания или функции для управления регуляторами.

- ЖК-дисплей с подсветкой
- Одна или две функции для каждой кнопки
- Комплектация с набором кнопок
- Восемь светодиодов состояния – красный, зелёный или синий
- Регулируемая яркость светодиодов состояния и ЖК-дисплея
- Встроенный соединитель шины
- Подключение расширительного модуля контроллера помещения или датчиков касания
- Встроенный датчик температуры помещения
- Возможно подключение дистанционного датчика
- Регулирование температуры помещения посредством предварительной установки заданных значений
- Два внутренних независимых регулятора для регулирования в двух независимых помещениях – в сочетании с модулями расширения
- Индикация температуры помещения или заданной температуры (°C или °F)
- Индикация наружной температуры – с помощью внешнего датчика, например, метеорологической станции
- Индикация времени в сочетании с задатчиком времени KNX
- Функция кнопки или выключателя с качающимся рычажком
- Функция блокировки: блокировка или переключение всех или отдельных функций кнопок
- Функция сигнала тревоги, опционально – с подтверждением путем нажатия любой кнопки

### KNX комнатный контроллер-дисплей, компактный, 2 группы

комплектный набор накладок, 2 группы,  
арт.: CD 502 TSA ..

можно подключить дополнительный модуль комнатного контроллера арт.: CD 5178 TSEM

можно подключить дополнительный кнопочный модуль арт.: CD 509.. TSEM

**CD 5192 KRM TS D**

- Могут демонстрироваться функциональные символы рекомендованная высота установки: 1,5 м



### KNX комнатный контроллер-дисплей, компактный, 4 группы

комплектный набор накладок, 4 группы,  
арт.: CD 504 TSA ..

можно подключить дополнительный модуль комнатного контроллера арт.: CD 5178 TSEM

можно подключить дополнительный кнопочный модуль арт.: CD 509.. TSEM

**CD 5194 KRM TS D**

- Могут демонстрироваться функциональные символы рекомендованная высота установки: 1,5 м



### Дополнительный модуль комнатного контроллера, 2 группы

комплектный набор накладок, 2 группы,  
арт.: CD 502 TSA ..

дополнительный модуль комнатного контроллера можно подключить для расширения функциональности комнатного контроллера (арт.: CD 5192 KRM TS D, CD 5194 KRM TS D)

**CD 5178 TSEM**

- Длина подсоединяющего кабеля: макс. 30 м, тип кабеля: J-Y(St)Y 2 x 2 x 0,8 мм<sup>2</sup>





Артикул

Артикул

**Накладки для серии CD**

**Набор накладок 1 группа, комплект**  
защёлкиваются на модулях F50, 1 группа серии CD  
арт.: D 5071 TSM, CD 5091 TSM, CD 5091 TSEM,  
CD 5071 RF TSM, CD 5212 TSM, FM CD 5001 M

**Термопласт (ударопрочный) блестящий**  
слоновая кость **CD 501 TSA**  
белый **CD 501 TSA WW**  
серый **CD 501 TSA GR**  
светло-серый **CD 501 TSA LG**  
чёрный **CD 501 TSA SW**

**Набор накладок 2 группы, комплект**  
защёлкиваются на модулях F50, 2 группы серии CD  
арт.: CD 5072 TSM, CD 5092 TSM, CD 5092 TSEM,  
CD 5178 TSM, CD 5192 KRM TS D, CD 5178 TSEM,  
CD 5072 RF TSM, CD 5224 TSM, FM CD 5002 M

**Термопласт (ударопрочный) блестящий**  
слоновая кость **CD 502 TSA**  
белый **CD 502 TSA WW**  
серый **CD 502 TSA GR**  
светло-серый **CD 502 TSA LG**  
чёрный **CD 502 TSA SW**

**Набор накладок 3 группы, комплект**  
защёлкиваются на модулях F50, 3 группы серии CD  
арт.: CD 5073 TSM, CD 5093 TSM, CD 5093 TSEM,  
CD 5073 RF TSM, CD 5236 TSM, FM CD 5003 M,  
SI TM CD 5073, SI TM CD 5093

**Термопласт (ударопрочный) блестящий**  
слоновая кость **CD 503 TSA**  
белый **CD 503 TSA WW**  
серый **CD 503 TSA GR**  
светло-серый **CD 503 TSA LG**  
чёрный **CD 503 TSA SW**

**Набор накладок 4 группы, комплект**  
защёлкиваются на модулях F50, 4 группы серии CD  
арт.: CD 5074 TSM, CD 5094 TSM, CD 5094 TSEM,  
CD 5194 KRM TS D, CD 5074 RF TSM, CD 5248 TSM,  
FM CD 5004 M, ZLL CD 5004 M

**Термопласт (ударопрочный) блестящий**  
слоновая кость **CD 504 TSA**  
белый **CD 504 TSA WW**  
серый **CD 504 TSA GR**  
светло-серый **CD 504 TSA LG**  
чёрный **CD 504 TSA SW**

**Прозрачная накладка с бумажным вкладышем**  
(запчасть)

защёлкиваются на модулях F50, серии CD  
арт.: CD 507.. TSM, CD 509.. TSM, CD 509.. TSEM,  
CD 5178 TSM, CD 51.. KRM TS D, CD 5178 TSEM,  
CD 507.. RF TSM, CD 52.. TSM, FM CD 50.. M,  
ZLL CD 5004 M

Доставка с модулем.  
Поле для надписи 33 x 64 мм  
перламутровый  
вкладыш **CD 50 NA**

**Накладка в цвет клавиш**

защёлкиваются на модулях F50, серии CD  
арт.: CD 507.. TSM, CD 509.. TSM, CD 509.. TSEM,  
CD 5178 TSM, CD 51.. KRM TS D, CD 5178 TSEM,  
CD 507.. RF TSM, CD 52.. TSM, FM CD 50.. M,  
ZLL CD 5004 M

размер: 33 x 68 мм  
**Термопласт (ударопрочный) блестящий**  
слоновая кость **CD 50 NA W**  
белый **CD 50 NA WW**  
серый **CD 50 NA GR**  
светло-серый **CD 50 NA LG**  
чёрный **CD 50 NA SW**

Профессиональные надписи – на [www.jung.de/gt](http://www.jung.de/gt)

**Стандартный кнопочный модуль**

включая прозрачную накладку арт.: LS 50 NA

**Характеристики**

- Функции кнопок – включение, диммирование, управление жалюзи, задание значения, вызов сцен и т.д.
- Комплектуется набором накладок для кнопок
- Поле для надписи
- Один красный светодиод статуса для каждой пары кнопок
- Светодиод режима – в качестве ориентационного, а также для индикации режима программирования; цвет задается – красный, зелёный или синий
- Режим энергосбережения
- Встроенное шинное сопряжение
- При наладке возможна работа без дизайнерских накладок

**Стандарт, 1 группа**

ETS семейство изделий: кнопки  
Тип изделия: кнопки, 1 группа  
**LS 5071 TSM**

**Стандарт, 2 группы**

ETS семейство изделий: кнопки  
Тип изделия: кнопки, 2 группы  
**LS 5072 TSM**

**Стандарт, 3 группы**

ETS семейство изделий: кнопки  
Тип изделия: кнопки, 3 группы  
**LS 5073 TSM**

**Стандарт, 4 группы**

ETS семейство изделий: кнопки  
Тип изделия: кнопки, 4 группы  
**LS 5074 TSM**

Артикул

**Универсальный кнопочный модуль**

включая прозрачную накладку арт.: LS 50 NA

**Характеристики**

- Функции кнопок – включение, диммирование, управление жалюзи, задание значения, вызов сцен и т.д.
- Одна или две функции на кнопку
- Комплектуется набором накладок для кнопок
- Поле для надписи с подсветкой
- Светодиод статуса кнопки, цвет задается – красный, зелёный или синий
- Светодиод режима – в качестве ориентационного, а также для индикации режима программирования; цвет задается – красный, зелёный или синий
- Задаваемая яркость поля для надписи, светодиод статуса и режима; переключается в рабочем режиме, например, в ночное время
- Измерение температуры помещения
- Дополнительное устройство контроллера температуры
- Функция блокировки: блокировка или переключение функций кнопок – всех или отдельных
- Функция тревоги, опционально с квитированием нажатием любой кнопки
- Режим энергосбережения
- Встроенное шинное сопряжение
- Подключение дополнительного кнопочного модуля на 1 – 4 групп
- При наладке возможна работа без дизайнерских накладок

**Универсальный, 1 группа**

ETS семейство изделий: кнопки

Тип изделия: кнопки, 1 группа

**LS 5091 TSM**



**Универсальный, 2 группы**

ETS семейство изделий: кнопки

Тип изделия: кнопки, 2 группы

**LS 5092 TSM**

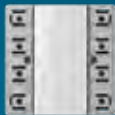

**Универсальный, 3 группы**

ETS семейство изделий: кнопки

Тип изделия: кнопки, 3 группы

**LS 5093 TSM**



**Универсальный, 4 группы**

ETS семейство изделий: кнопки

Тип изделия: кнопки, 4 группы

**LS 5094 TSM**



Артикул

**KNX комнатный контроллер, 2 группы**

включая прозрачную накладку и вкладыша с символами комплектный набор накладок, 2 группы, арт.: ..502 TSA .. в серии LS

**LS 5178 TSM**

**Характеристики**

Клавиши могут быть запрограммированы на выполнение функций кнопочного модуля или функций управления регулятором.

- Измерение температуры помещения
- Регулирование температуры помещения посредством предварительной установки заданных значений
- Подстанция для регулятора температуры помещения
- Функции датчиков касания, такие как управление, плавная регулировка, управление жалюзи, устройство ввода чисел, вызов сцен и т. п.
- Одна или две функции для каждой кнопки
- Комплектация с двойным набором кнопок (комплектующие)
- Поле для надписи с подсветкой
- Два светодиода состояния для каждой кнопки – настройка красного, зелёного или синего света
- Светодиод работы в качестве ориентировочного источника света, а также для индикации состояния программирования – настройка красного, зелёного или синего света
- Возможность настройки яркости светодиода состояния, светодиода работы и поля для надписи; переключение во время эксплуатации, например во время ночных часов
- Функция блокировки: блокировка или переключение всех или отдельных функций кнопок
- Функция сигнала тревоги, опционально – с подтверждением путем нажатия любой кнопки
- Режим энергосбережения (при работе без функции регулирования)
- Встроенный соединитель шины
- Подключение расширительного модуля датчиков касания для расширения на восемь дополнительных кнопок



**Дополнительный кнопочный модуль**

включая прозрачную накладку арт.: LS 50 NA добавляет к KNX кнопочному универсальному модулю (арт.: LS 509.. TSM) и к комнатному контроллеру (арт.: LS 5178 TSM) универсальные кнопки на 1 – 4 группы

1 группа **LS 5091 TSEM**

2 группы **LS 5092 TSEM**

3 группы **LS 5093 TSEM**

4 группы **LS 5094 TSEM**

- Управление потребителями, например, включение-выключение света, плавное регулирование света, поднятием/опускание жалюзи, значения яркости, температуры, вызов и сохранение световых сцен и т.п.
- Измерение температуры помещения
- Дополнительное устройство контроллера температуры
- Длина подсоединяющего кабеля: макс. 30 м, тип кабеля: J-Y(St)Y 2 x 2 x 0,8 мм<sup>2</sup>



Артикул

Артикул

**KNX комнатный контроллер-дисплей, компактный**  
**Характеристики**

Для всех кнопок могут быть заданы функции датчиков касания или функции для управления регуляторами.

- ЖК-дисплей с подсветкой
- Одна или две функции для каждой кнопки
- Комплектация с набором кнопок
- Восемь светодиодов состояния – красный, зелёный или синий
- Регулируемая яркость светодиодов состояния и ЖК-дисплея
- Встроенный соединитель шины
- Подключение расширительного модуля контроллера помещения или датчиков касания
- Встроенный датчик температуры помещения
- Возможно подключение дистанционного датчика
- Регулирование температуры помещения посредством предварительной установки заданных значений
- Два внутренних независимых регулятора для регулирования в двух независимых помещениях – в сочетании с модулями расширения
- Индикация температуры помещения или заданной температуры (°C или °F)
- Индикация наружной температуры – с помощью внешнего датчика, например, метеорологической станции
- Индикация времени в сочетании с задатчиком времени KNX
- Функция кнопки или выключателя с качающимся рычажком
- Функция блокировки: блокировка или переключение всех или отдельных функций кнопок
- Функция сигнала тревоги, опционально – с подтверждением путем нажатия любой кнопки

**KNX комнатный контроллер-дисплей, компактный,**  
**2 группы**

комплектный набор накладок, 2 группы, арт.: ..502 TSA .. в серии LS

можно подключить дополнительный модуль комнатного контроллера арт.: LS 5178 TSEM

можно подключить дополнительный кнопочный модуль арт.: LS 509.. TSEM

**LS 5192 KRM TS D**

- Могут демонстрироваться функциональные символы рекомендованная высота установки: 1,5 м

**KNX комнатный контроллер-дисплей, компактный,**  
**4 группы**

комплектный набор накладок, 4 группы, арт.: ..504 TSA .. в серии LS

можно подключить дополнительный модуль комнатного контроллера арт.: LS 5178 TSEM

можно подключить дополнительный кнопочный модуль арт.: LS 509.. TSEM

**LS 5194 KRM TS D**

- Могут демонстрироваться функциональные символы рекомендованная высота установки: 1,5 м

**Дополнительный модуль комнатного контроллера,**  
**2 группы**

комплектный набор накладок, 2 группы, арт.: ..502 TSA .. в серии LS

дополнительный модуль комнатного контроллера можно подключить для расширения функциональности комнатного контроллера (арт.: CD 5192 KRM TS D, CD 5194 KRM TS D)

**LS 5178 TSEM**

- Длина подсоединяющего кабеля: макс. 30 м,
- тип кабеля: J-Y(St)Y 2 x 2 x 0,8 мм<sup>2</sup>

**Накладки для серий LS и FD-дизайн**

**Набор накладок 1 группа, комплект** защёлкиваются на модулях F50, 1 группа серии LS арт.: LS 5071 TSM, LS 5091 TSM, LS 5091 TSEM, LS 5071 RF TSM, LS 5212 TSM, FM LS 5001 M

**Термопласт (ударопрочный) блестящий**

слоновая кость **LS 501 TSA**  
белый **LS 501 TSA WW**  
светло-серый **LS 501 TSA LG**  
чёрный **LS 501 TSA SW**

**Металлическое исполнение**

алюминий **AL 2501 TSA**  
нержавеющая сталь **ES 2501 TSA**  
антрацит (лакиров. алюминий) **AL 2501 TSA AN dark (лакиров. алюминий)** **AL 2501 TSA D**  
хром **GCR 2501 TSA**  
имитация золота **GO 2501 TSA**  
золото **LS 501 TSA GGO**  
латунь Classic **ME 2501 TSA C**  
латунь Antik **ME 2501 TSA AT**

**Набор накладок 2 группы, комплект** защёлкиваются на модулях F50, 2 группы серии LS арт.: LS 5072 TSM, LS 5092 TSM, LS 5092 TSEM, LS 5178 TSM, LS 5192 KRM TS D, LS 5178 TSEM, LS 5072 RF TSM, LS 5224 TSM, FM LS 5002 M

**Термопласт (ударопрочный) блестящий**

слоновая кость **LS 502 TSA**  
белый **LS 502 TSA WW**  
светло-серый **LS 502 TSA LG**  
чёрный **LS 502 TSA SW**

**Металлическое исполнение**

алюминий **AL 2502 TSA**  
нержавеющая сталь **ES 2502 TSA**  
антрацит (лакиров. алюминий) **AL 2502 TSA AN dark (лакиров. алюминий)** **AL 2502 TSA D**  
хром **GCR 2502 TSA**  
имитация золота **GO 2502 TSA**  
золото **LS 502 TSA GGO**  
латунь Classic **ME 2502 TSA C**  
латунь Antik **ME 2502 TSA AT**

**Набор накладок 3 группы, комплект** защёлкиваются на модулях F50, 3 группы серии LS арт.: LS 5073 TSM, LS 5093 TSM, LS 5093 TSEM, LS 5073 RF TSM, LS 5236 TSM, FM LS 5003 M, SI TM LS 5073, SI TM LS 5093

**Термопласт (ударопрочный) блестящий**

слоновая кость **LS 503 TSA**  
белый **LS 503 TSA WW**  
светло-серый **LS 503 TSA LG**  
чёрный **LS 503 TSA SW**

**Металлическое исполнение**

алюминий **AL 2503 TSA**  
нержавеющая сталь **ES 2503 TSA**  
антрацит (лакиров. алюминий) **AL 2503 TSA AN dark (лакиров. алюминий)** **AL 2503 TSA D**  
хром **GCR 2503 TSA**  
имитация золота **GO 2503 TSA**  
золото **LS 503 TSA GGO**  
латунь Classic **ME 2503 TSA C**  
латунь Antik **ME 2503 TSA AT**

### Артикул



**Набор накладок 4 группы, комплект**  
защёлкиваются на модулях F50, 4 группы серии LS  
арт.: LS 5074 TSM, LS 5094 TSM, LS 5094 TSEM,  
LS 5194 KRM TS D, LS 5074 RF TSM, LS 5248 TSM,  
FM LS 5004 M, ZLL LS 5004 M

**Термопласт (ударопрочный) блестящий**

- слоновая кость ■ LS 504 TSA
- белый ■ LS 504 TSA WW
- светло-серый ■ LS 504 TSA LG
- чёрный ■ LS 504 TSA SW

**Металлическое исполнение**

- алюминий ■ AL 2504 TSA
- нержавеющая сталь ■ ES 2504 TSA
- антрацит (лакиров. алюминий) ■ AL 2504 TSA AN
- dark (лакиров. алюминий) ■ AL 2504 TSA D
- хром ■ GCR 2504 TSA
- имитация золота ■ GO 2504 TSA
- золото ■ LS 504 TSA GGO
- латунь Classic ■ ME 2504 TSA C
- латунь Antik ■ ME 2504 TSA AT

**Прозрачная накладка с бумажным вкладышем**  
(запчасть)

защёлкиваются на модулях F50, серии LS  
арт.: LS 507.. TSM, LS 509.. TSM, LS 509.. TSEM,  
LS 5178 TSM, LS 51.. KRM TS D, LS 5178 TSEM,  
LS 507.. RF TSM, LS 52.. TSM, FM LS 50.. M,  
ZLL LS 5004 M

Доставка с модулем.  
Поле для надписи 33 x 67,5 мм  
перламутровый  
вкладыш **LS 50 NA**

**Накладка в цвет клавиш**

защёлкиваются на модулях F50, серии LS  
арт.: LS 507.. TSM, LS 509.. TSM, LS 509.. TSEM,  
LS 5178 TSM, LS 51.. KRM TS D, LS 5178 TSEM,  
LS 507.. RF TSM, LS 52.. TSM, FM LS 50.. M,  
ZLL LS 5004 M

размер: 33 x 70,5 мм

**Термопласт (ударопрочный) блестящий**

- слоновая кость ■ LS 50 NA W
- белый ■ LS 50 NA WW
- светло-серый ■ LS 50 NA LG
- чёрный ■ LS 50 NA SW

**Металлическое исполнение (лакиров.)**

- алюминий ■ AL 50 NA-L
- нержавеющая сталь ■ ES 50 NA-L
- антрацит ■ AL 50 NA AN-L
- dark ■ AL 50 NA D-L
- латунь Classic ■ ME 50 NA C-L
- латунь Antik ■ ME 50 NA AT-L

Профессиональные надписи – на [www.jung.de/gt](http://www.jung.de/gt)

### Артикул



**Push-button module with integrated BCU**

В комплекте – промежуточные рамки: арт. LS 4 AR для серии LS (установлена) и арт. CD 4 AR для серии CD. Серии AS / A – без промежуточной рамки. Ввод в эксплуатацию с помощью ETS3.0d или более новой версии.

**Стандарт, 1 группа**

ETS семейство изделий: кнопки  
Тип изделия: кнопки, 1 группа  
1 синий светодиод: рабочее состояние  
1 красный светодиод: индикация функций  
**4071 TSM**

**Стандарт, 2 группы**

ETS семейство изделий: кнопки  
Тип изделия: кнопки, 2 группы  
1 синий светодиод: рабочее состояние  
2 красных светодиода: индикация функций  
**4072 TSM**

**Стандарт, 3 группы**

ETS семейство изделий: кнопки  
Тип изделия: кнопки, 3 группы  
1 синий светодиод: рабочее состояние  
3 красных светодиода: индикация функций  
**4073 TSM**

**Стандарт, 4 группы**

ETS семейство изделий: кнопки  
Тип изделия: кнопки, 4 группы  
1 синий светодиод: рабочее состояние  
4 красных светодиода: индикация функций  
**4074 TSM**

**Универсальный, 1 группа**

ETS семейство изделий: кнопки  
Тип изделия: кнопки, 1 группа  
1 синий светодиод: рабочее состояние  
2 красных светодиода: индикация функций  
**4191 TSM**

**Универсальный, 2 группы**

ETS семейство изделий: кнопки  
Тип изделия: кнопки, 2 группы  
1 синий светодиод: рабочее состояние  
4 красных светодиода: индикация функций  
**4192 TSM**

**Универсальный, 3 группы**

ETS семейство изделий: кнопки  
Тип изделия: кнопки, 3 группы  
1 синий светодиод: рабочее состояние  
6 красных светодиода: индикация функций  
**4193 TSM**

**Универсальный, 4 группы**

ETS семейство изделий: кнопки  
Тип изделия: кнопки, 4 группы  
1 синий светодиод: рабочее состояние  
8 красных светодиодов: индикация функций  
**4194 TSM**

**Дополнительный кнопочный модуль**

для расширения универсальными кнопками на 1 – 4 группы изделий:

- Кнопочного модуля универсального (арт. 419.. TSM)
- Регулятора-дисплея «компакт» (арт. 4093 KRM TS D)
- Комнатного контроллера OLED (арт. RCD .. 4092 M)
- Smart Control (арт. SC 1000 KNX)

предпочтительный монтаж: вертикальный

В комплекте – промежуточные рамки: арт. LS 4 AR для серии LS (установлена) и арт. CD 4 AR для серии CD. Серии AS / A – без промежуточной рамки.

красные светодиоды – индикация статуса  
1 группа **4091 TSEM**  
2 группы **4092 TSEM**  
3 группы **4093 TSEM**  
4 группы **4094 TSEM**

Артикул

**Накладки для серий AS и A**

**Набор накладок 1 группа, комплект**  
защёлкиваются на модулях F40, 1 группа  
арт.: 4071 TSM, 4191 TSM, 4091 TSEM, 4071 RF TSM,  
4212 TSM, 4008 TSM, FM 4001 M

**Термопласт (ударопрочный) блестящий**

слоновая кость **A 401 TSA**  
белый **A 401 TSA WW**  
чёрный **A 401 TSA SW**

**Термопласт (ударопрочный) лакиров.**

алюминий **A 401 TSA AL**  
цвет шампанского **A 401 TSA CH**  
цвет мокко **A 401 TSA MO**  
матовый антрацит **A 401 TSA ANM**

**Набор накладок 2 группы, комплект**  
защёлкиваются на модулях F40, 2 группы  
арт.: 4072 TSM, 4192 TSM, 4092 TSEM, 4072 RF TSM,  
4224 TSM, 4008 TSM, FM 4002 M

**Термопласт (ударопрочный) блестящий**

слоновая кость **A 402 TSA**  
белый **A 402 TSA WW**  
чёрный **A 402 TSA SW**

**Термопласт (ударопрочный) лакиров.**

алюминий **A 402 TSA AL**  
цвет шампанского **A 402 TSA CH**  
цвет мокко **A 402 TSA MO**  
матовый антрацит **A 402 TSA ANM**

**Набор накладок 3 группы, комплект**  
защёлкиваются на F40-модулях 3 группы  
арт.: 4073 TSM, 4193 TSM, 4093 TSEM, 4073 RF TSM,  
4236 TSM, 4008 TSM, FM 4003 M

**Термопласт (ударопрочный) блестящий**

слоновая кость **A 403 TSA**  
белый **A 403 TSA WW**  
чёрный **A 403 TSA SW**

**Термопласт (ударопрочный) лакиров.**

алюминий **A 403 TSA AL**  
цвет шампанского **A 403 TSA CH**  
цвет мокко **A 403 TSA MO**  
матовый антрацит **A 403 TSA ANM**

**Набор накладок 4 группы, комплект**  
защёлкиваются на F40-модулях 4 группы  
арт.: 4074 TSM, 4194 TSM, 4094 TSEM, 4074 RF TSM,  
4248 TSM, 4008 TSM, FM 4004 M

**Термопласт (ударопрочный) блестящий**

слоновая кость **A 404 TSA**  
белый **A 404 TSA WW**  
чёрный **A 404 TSA SW**

**Термопласт (ударопрочный) лакиров.**

алюминий **A 404 TSA AL**  
цвет шампанского **A 404 TSA CH**  
цвет мокко **A 404 TSA MO**  
матовый антрацит **A 404 TSA ANM**

**Высококачественная лазерная гравировка**

**и цветная печать!**

**Подробную информацию смотрите на сайте:**  
[www.jung.de/gt](http://www.jung.de/gt)

Артикул

**Накладки с символами для серий AS и A**

**Накладка, 1-ная с символами ▲▼**

защёлкиваются на модулях F40, 1 группа  
арт.: 4071 TSM, 4191 TSM, 4091 TSEM, 4071 RF TSM,  
4212 TSM, 4008 TSM, FM 4001 M

**Термопласт (ударопрочный) блестящий**

слоновая кость **A 401 TSAP**  
белый **A 401 TSAP WW**  
чёрный **A 401 TSAP SW**

**Термопласт (ударопрочный) лакиров.**

алюминий **A 401 TSAP AL**  
цвет шампанского **A 401 TSAP CH**  
цвет мокко **A 401 TSAP MO**  
матовый антрацит **A 401 TSAP ANM**

**Накладка, 2-ная с символами ▲▼**

для замены накладки набора накладок 2 группы  
арт.: A 402 TSA..

и правой накладки набора накладок 3 группы  
арт.: A 403 TSA..

**Термопласт (ударопрочный) блестящий**

слоновая кость **A 402 TSAP**  
белый **A 402 TSAP WW**  
чёрный **A 402 TSAP SW**

**Термопласт (ударопрочный) лакиров.**

алюминий **A 402 TSAP AL**  
цвет шампанского **A 402 TSAP CH**  
цвет мокко **A 402 TSAP MO**  
матовый антрацит **A 402 TSAP ANM**

**Накладка, 4-ная с символами ▲▼**

для замены верхней левой наклейки набора накладок,  
3 группы арт.: A 403 TSA..

верхней левой и нижней правой наклейки набора  
накладок, 4 группы арт.: A 404 TSA..

**Термопласт (ударопрочный) блестящий**

слоновая кость **A 404 TSAP 14**  
белый **A 404 TSAP WW 14**  
чёрный **A 404 TSAP SW 14**

**Термопласт (ударопрочный) лакиров.**

алюминий **A 404 TSAP AL 14**  
цвет шампанского **A 404 TSAP CH 14**  
цвет мокко **A 404 TSAP MO 14**  
матовый антрацит **A 404 TSAP ANM 14**

**Накладка, 4-ная с символами ▲▼**

для замены нижней правой наклейки набора накладок,  
3 группы арт.: A 403 TSA..

верхней правой и нижней левой наклейки набора  
накладок, 4 группы арт.: A 404 TSA..

**Термопласт (ударопрочный) блестящий**

слоновая кость **A 404 TSAP 23**  
белый **A 404 TSAP WW 23**  
чёрный **A 404 TSAP SW 23**

**Термопласт (ударопрочный) лакиров.**

алюминий **A 404 TSAP AL 23**  
цвет шампанского **A 404 TSAP CH 23**  
цвет мокко **A 404 TSAP MO 23**  
матовый антрацит **A 404 TSAP ANM 23**

Артикул

**Накладки для серии CD**

**Набор накладок 1 группы, комплект**  
защёлкиваются на модулях F40, 1 группа  
арт.: 4071 TSM, 4191 TSM, 4091 TSEM, 4071 RF TSM,  
4212 TSM, 4008 TSM, FM 4001 M

**Термопласт (ударопрочный) блестящий**

слоновая кость	<b>CD 401 TSA</b>
белый	<b>CD 401 TSA WW</b>
серый	<b>CD 401 TSA GR</b>
светло-серый	<b>CD 401 TSA LG</b>
чёрный	<b>CD 401 TSA SW</b>

**Набор накладок 2 группы, комплект**  
защёлкиваются на модулях F40, 2 группы  
арт.: 4072 TSM, 4192 TSM, 4092 TSEM, 4072 RF TSM,  
4224 TSM, 4008 TSM, FM 4002 M

**Термопласт (ударопрочный) блестящий**

слоновая кость	<b>CD 402 TSA</b>
белый	<b>CD 402 TSA WW</b>
серый	<b>CD 402 TSA GR</b>
светло-серый	<b>CD 402 TSA LG</b>
чёрный	<b>CD 402 TSA SW</b>

**Набор накладок 3 группы, комплект**  
защёлкиваются на F40-модулях 3 группы  
арт.: 4073 TSM, 4193 TSM, 4093 TSEM, 4073 RF TSM,  
4236 TSM, 4008 TSM, FM 4003 M

**Термопласт (ударопрочный) блестящий**

слоновая кость	<b>CD 403 TSA</b>
белый	<b>CD 403 TSA WW</b>
серый	<b>CD 403 TSA GR</b>
светло-серый	<b>CD 403 TSA LG</b>
чёрный	<b>CD 403 TSA SW</b>

**Набор накладок 4 группы, комплект**  
защёлкиваются на F40-модулях 4 группы  
арт.: 4074 TSM, 4194 TSM, 4094 TSEM, 4074 RF TSM,  
4248 TSM, 4008 TSM, FM 4004 M

**Термопласт (ударопрочный) блестящий**

слоновая кость	<b>CD 404 TSA</b>
белый	<b>CD 404 TSA WW</b>
серый	<b>CD 404 TSA GR</b>
светло-серый	<b>CD 404 TSA LG</b>
чёрный	<b>CD 404 TSA SW</b>

Высококачественная лазерная гравировка

и цветная печать!

Подробную информацию смотрите на сайте:

[www.jung.de/gt](http://www.jung.de/gt)

Артикул

**Накладки с символами для серии CD**

**Накладка, 1-ная**

**с символами ▲▼**

защёлкиваются на модулях F40, 1 группа  
арт.: 4071 TSM, 4191 TSM, 4091 TSEM, 4071 RF TSM,  
4212 TSM, 4008 TSM, FM 4001 M

**Термопласт (ударопрочный) блестящий**

слоновая кость	<b>CD 401 TSAP</b>
белый	<b>CD 401 TSAP WW</b>
серый	<b>CD 401 TSAP GR</b>
светло-серый	<b>CD 401 TSAP LG</b>
чёрный	<b>CD 401 TSAP SW</b>

**Накладка, 2-ная**

**с символами ▲▼**

для замены наклейки набора накладок 2 группы  
арт.: CD 402 TSA..

и правой наклейки набора накладок 3 группы  
арт.: CD 403 TSA..

**Термопласт (ударопрочный) блестящий**

слоновая кость	<b>CD 402 TSAP</b>
белый	<b>CD 402 TSAP WW</b>
серый	<b>CD 402 TSAP GR</b>
светло-серый	<b>CD 402 TSAP LG</b>
чёрный	<b>CD 402 TSAP SW</b>

**Накладка, 4-ная**

**с символами ▲▼**

для замены верхней левой наклейки набора накладок,  
3 группы арт.: CD 403 TSA..

для верхней левой наклейки и нижней правой наклейки  
набора накладок, 4 группы арт.: CD 404 TSA..

**Термопласт (ударопрочный) блестящий**

слоновая кость	<b>CD 404 TSAP 14</b>
белый	<b>CD 404 TSAP WW 14</b>
серый	<b>CD 404 TSAP GR 14</b>
светло-серый	<b>CD 404 TSAP LG 14</b>
чёрный	<b>CD 404 TSAP SW 14</b>

**Накладка, 4-ная**

**с символами ▲▼**

для замены нижней левой наклейки набора накладок,  
3 группы арт.: CD 403 TSA..

для верхней правой наклейки и нижней левой наклейки  
набора накладок, 4 группы арт.: CD 404 TSA..

**Термопласт (ударопрочный) блестящий**

слоновая кость	<b>CD 404 TSAP 23</b>
белый	<b>CD 404 TSAP WW 23</b>
серый	<b>CD 404 TSAP GR 23</b>
светло-серый	<b>CD 404 TSAP LG 23</b>
чёрный	<b>CD 404 TSAP SW 23</b>

**Адаптерная рамка**

(запчасть)

для защёлкивания набора накладок серии CD  
на кнопочном модуле  
Доставка с модулем.

**CD 4 AR**

Артикул

Накладки для серий LS и FD-дизайн

**Набор накладок 1 группы, комплект**  
защёлкиваются на модулях F40, 1 группа  
арт.: 4071 TSM, 4191 TSM, 4091 TSEM, 4071 RF TSM,  
4212 TSM, 4008 TSM, FM 4001 M

**Термопласт (ударопрочный) блестящий**

слоновая кость **LS 401 TSA**  
белый **LS 401 TSA WW**  
светло-серый **LS 401 TSA LG**  
чёрный **LS 401 TSA SW**

**Металлическое исполнение**

алюминий **AL 2401 TSA**  
нержавеющая сталь **ES 2401 TSA**  
антрацит (лакиров.  
алюминий) **AL 2401 TSA AN**  
dark (лакиров.  
алюминий) **AL 2401 TSA D**  
латунь Classic **ME 2401 TSA C**  
латунь Antik **ME 2401 TSA AT**

**Набор накладок 2 группы, комплект**  
защёлкиваются на модулях F40, 2 группы  
арт.: 4072 TSM, 4192 TSM, 4092 TSEM, 4072 RF TSM,  
4224 TSM, 4008 TSM, FM 4002 M

**Термопласт (ударопрочный) блестящий**

слоновая кость **LS 402 TSA**  
белый **LS 402 TSA WW**  
светло-серый **LS 402 TSA LG**  
чёрный **LS 402 TSA SW**

**Металлическое исполнение**

алюминий **AL 2402 TSA**  
нержавеющая сталь **ES 2402 TSA**  
антрацит (лакиров.  
алюминий) **AL 2402 TSA AN**  
dark (лакиров.  
алюминий) **AL 2402 TSA D**  
латунь Classic **ME 2402 TSA C**  
латунь Antik **ME 2402 TSA AT**

**Набор накладок 3 группы, комплект**  
защёлкиваются на F40-модулях 3 группы  
арт.: 4073 TSM, 4193 TSM, 4093 TSEM, 4073 RF TSM,  
4236 TSM, 4008 TSM, FM 4003 M

**Термопласт (ударопрочный) блестящий**

слоновая кость **LS 403 TSA**  
белый **LS 403 TSA WW**  
светло-серый **LS 403 TSA LG**  
чёрный **LS 403 TSA SW**

**Металлическое исполнение**

алюминий **AL 2403 TSA**  
нержавеющая сталь **ES 2403 TSA**  
антрацит (лакиров.  
алюминий) **AL 2403 TSA AN**  
dark (лакиров.  
алюминий) **AL 2403 TSA D**  
латунь Classic **ME 2403 TSA C**  
латунь Antik **ME 2403 TSA AT**

Артикул

**Набор накладок 4 группы, комплект**  
защёлкиваются на F40-модулях 4 группы  
арт.: 4074 TSM, 4194 TSM, 4094 TSEM, 4074 RF TSM,  
4248 TSM, 4008 TSM, FM 4004 M

**Термопласт (ударопрочный) блестящий**

слоновая кость **LS 404 TSA**  
белый **LS 404 TSA WW**  
светло-серый **LS 404 TSA LG**  
чёрный **LS 404 TSA SW**

**Металлическое исполнение**

алюминий **AL 2404 TSA**  
нержавеющая сталь **ES 2404 TSA**  
антрацит (лакиров.  
алюминий) **AL 2404 TSA AN**  
dark (лакиров.  
алюминий) **AL 2404 TSA D**  
латунь Classic **ME 2404 TSA C**  
латунь Antik **ME 2404 TSA AT**

**Высококачественная лазерная гравировка**

**и цветная печать!**

**Подробную информацию смотрите на сайте:**  
[www.jung.de/gt](http://www.jung.de/gt)

Накладки с символами для серии LS и FD-дизайн

**Накладка, 1-ная  
с символами ▲▼**

защёлкиваются на модулях F40, 1 группа  
арт.: 4071 TSM, 4191 TSM, 4091 TSEM, 4071 RF TSM,  
4212 TSM, 4008 TSM, FM 4001 M

**Термопласт (ударопрочный) блестящий**

слоновая кость **LS 401 TSAP**  
белый **LS 401 TSAP WW**  
светло-серый **LS 401 TSAP LG**  
чёрный **LS 401 TSAP SW**

**Металлическое исполнение**

алюминий **AL 2401 TSAP**  
нержавеющая сталь **ES 2401 TSAP**  
антрацит (лакиров.  
алюминий) **AL 2401 TSAP AN**  
dark (лакиров.  
алюминий) **AL 2401 TSAP D**  
латунь Classic **ME 2401 TSAP C**  
латунь Antik **ME 2401 TSAP AT**

**Накладка, 2-ная  
с символами ▲▼**

для замены наклейки набора накладок 2 группы  
арт.: ..402 TSA..

и правой наклейки набора накладок 3 группы  
арт.: ..403 TSA.. в серии LS

**Термопласт (ударопрочный) блестящий**

слоновая кость **LS 402 TSAP**  
белый **LS 402 TSAP WW**  
светло-серый **LS 402 TSAP LG**  
чёрный **LS 402 TSAP SW**

**Металлическое исполнение**

алюминий **AL 2402 TSAP**  
нержавеющая сталь **ES 2402 TSAP**  
антрацит (лакиров.  
алюминий) **AL 2402 TSAP AN**  
dark (лакиров.  
алюминий) **AL 2402 TSAP D**  
латунь Classic **ME 2402 TSAP C**  
латунь Antik **ME 2402 TSAP AT**

Артикул

**Накладка, 4-ная с символами ▲▼**

для замены верхней левой накладки набора накладок, 3 группы арт.: ..403 TSA..

для верхней левой накладки и нижней правой накладки набора накладок, 4 группы арт.: ..404 TSA.. в серии LS

**Термопласт (ударопрочный) блестящий**

слоновая кость	<b>LS 404 TSAP 14</b>
белый	<b>LS 404 TSAP WW 14</b>
светло-серый	<b>LS 404 TSAP LG 14</b>
чёрный	<b>LS 404 TSAP SW 14</b>

**Металлическое исполнение**

алюминий	<b>AL 2404 TSAP 14</b>
нержавеющая сталь	<b>ES 2404 TSAP 14</b>
антрацит (лакиров. алюминий)	<b>AL 2404 TSAP AN 14</b>
dark (лакиров. алюминий)	<b>AL 2404 TSAP D 14</b>
латунь Classic	<b>ME 2404 TSAP C 14</b>
латунь Antik	<b>ME 2404 TSAP AT 14</b>

**Накладка, 4-ная с символами ▲▼**

для замены нижней левой накладки набора накладок, 3 группы арт.: ..403 TSA..

для верхней правой накладки и нижней левой накладки набора накладок, 4 группы арт.: ..404 TSA.. в серии LS

**Термопласт (ударопрочный) блестящий**

слоновая кость	<b>LS 404 TSAP 23</b>
белый	<b>LS 404 TSAP WW 23</b>
светло-серый	<b>LS 404 TSAP LG 23</b>
чёрный	<b>LS 404 TSAP SW 23</b>

**Металлическое исполнение**

алюминий	<b>AL 2404 TSAP 23</b>
нержавеющая сталь	<b>ES 2404 TSAP 23</b>
антрацит (лакиров. алюминий)	<b>AL 2404 TSAP AN 23</b>
dark (лакиров. алюминий)	<b>AL 2404 TSAP D 23</b>
латунь Classic	<b>ME 2404 TSAP C 23</b>
латунь Antik	<b>ME 2404 TSAP AT 23</b>

**Адаптерная рамка**

(запчасть)  
для защёлкивания набора накладок серии LS на кнопочном модуле  
Доставка с модулем.

**LS 4 AR**

Артикул

**KNX комнатный контроллер-дисплей, компактный**  
дополнительный кнопочный модуль арт.: 409.. TSEM  
В комплекте – промежуточные рамки: арт. LS 4 AR для серии LS (установлена) и арт. CD 4 AR для серии CD. Серии AS / A – без промежуточной рамки.

**4093 KRM TS D**

рекомендованная высота установки: 1,5 м

**Назначение**

- Измерение и регулировка комнатной температуры
- Управление потребляющими приборами, например, включение-выключение света, плавное регулирование света, поднятием/опускание жалюзи, значения яркости, температуры, вызов и сохранение светвых сцен и т.п
- Установка в монтажной коробке согласно DIN 49073

**Дополнительный кнопочный модуль**

для расширения универсальными кнопками на 1 – 4 группы изделий:

- Кнопочного модуля универсального (арт. 419.. TSM)
- Регулятора-дисплея «компакт» (арт. 4093 KRM TS D)
- Комнатного контроллера OLED (арт. RCD .. 4092 M)
- Smart Control (арт. SC 1000 KNX)

предпочтительный монтаж: вертикальный  
В комплекте – промежуточные рамки: арт. LS 4 AR для серии LS (установлена) и арт. CD 4 AR для серии CD. Серии AS / A – без промежуточной рамки.

красные светодиоды – индикация статуса

1 группа	<b>4091 TSEM</b>
2 группы	<b>4092 TSEM</b>
3 группы	<b>4093 TSEM</b>
4 группы	<b>4094 TSEM</b>



Артикул

Артикул

**Накладки для серий AS и A**

**Набор накладок, комплект**  
защёлкиваются на комнатном компактном контроллере  
арт.: 4093 KRM TS D

**Термопласт (ударопрочный) блестящий**

слоновая кость **A 4093 TSA**  
белый **A 4093 TSA WW**  
чёрный **A 4093 TSA SW**

**Термопласт (ударопрочный) лакиров.**

алюминий **A 4093 TSA AL**  
цвет шампанского **A 4093 TSA CH**  
цвет мокко **A 4093 TSA MO**  
матовый антрацит **A 4093 TSA ANM**

**Накладка с символом температуры**  
для замены наклейки дисплея в наборе накладок  
арт.: A 4093 TSA..

**Термопласт (ударопрочный) блестящий**  
**A 409 T**

**Накладка, 4-ная**  
**с символами ▲▼**

для замены нижней правой наклейки набора накладок  
арт.: A 4093 TSA..

**Термопласт (ударопрочный) блестящий**

слоновая кость **A 404 TSAP 14**  
белый **A 404 TSAP WW 14**  
чёрный **A 404 TSAP SW 14**

**Термопласт (ударопрочный) лакиров.**

алюминий **A 404 TSAP AL 14**  
цвет шампанского **A 404 TSAP CH 14**  
цвет мокко **A 404 TSAP MO 14**  
матовый антрацит **A 404 TSAP ANM 14**

**Накладка, 4-ная**  
**с символами ▲▼**

для замены нижней левой наклейки набора накладок  
арт.: -Nr.: A 4093 TSA..

**Термопласт (ударопрочный) блестящий**

слоновая кость **A 404 TSAP 23**  
белый **A 404 TSAP WW 23**  
чёрный **A 404 TSAP SW 23**

**Термопласт (ударопрочный) лакиров.**

алюминий **A 404 TSAP AL 23**  
цвет шампанского **A 404 TSAP CH 23**  
цвет мокко **A 404 TSAP MO 23**  
матовый антрацит **A 404 TSAP ANM 23**

**Высококачественная лазерная гравировка**  
**и цветная печать!**  
Подробную информацию смотрите на сайте:  
[www.jung.de/gt](http://www.jung.de/gt)

**Накладки для серии CD**

**Набор накладок, комплект**  
защёлкиваются на комнатном компактном контроллере  
арт.: 4093 KRM TS D

**Термопласт (ударопрочный) блестящий**

слоновая кость **CD 4093 TSA**  
белый **CD 4093 TSA WW**  
серый **CD 4093 TSA GR**  
светло-серый **CD 4093 TSA LG**  
чёрный **CD 4093 TSA SW**

**Накладка с символом температуры**  
для замены наклейки дисплея в наборе накладок  
арт.: CD 4093 TSA..

**Термопласт (ударопрочный) блестящий**  
**CD 409 T**

**Накладка, 4-ная**  
**с символами ▲▼**

для замены нижней правой наклейки набора накладок  
арт.: CD 4093 TSA..

**Термопласт (ударопрочный) блестящий**

слоновая кость **CD 404 TSAP 14**  
белый **CD 404 TSAP WW 14**  
серый **CD 404 TSAP GR 14**  
светло-серый **CD 404 TSAP LG 14**  
чёрный **CD 404 TSAP SW 14**

**Накладка, 4-ная**  
**с символами ▲▼**

для замены нижней левой наклейки набора накладок  
арт.: CD 4093 TSA..

**Термопласт (ударопрочный) блестящий**

слоновая кость **CD 404 TSAP 23**  
белый **CD 404 TSAP WW 23**  
серый **CD 404 TSAP GR 23**  
светло-серый **CD 404 TSAP LG 23**  
чёрный **CD 404 TSAP SW 23**

**Адаптерная рамка**

(запчасть)  
для защёлкивания набора накладок серии CD  
на кнопочном модуле  
Доставка с модулем.

**CD 4 AR**

**Высококачественная лазерная гравировка**  
**и цветная печать!**  
Подробную информацию смотрите на сайте:  
[www.jung.de/gt](http://www.jung.de/gt)

Артикул

### Накладки для серий LS и FD-дизайн

#### Набор накладок, комплект

защёлкиваются на комнатном компактном контроллёре арт.: 4093 KRM TS D

#### Термопласт (ударопрочный) блестящий

слоновая кость LS 4093 TSA  
 белый LS 4093 TSA WW  
 светло-серый LS 4093 TSA LG  
 чёрный LS 4093 TSA SW

#### Металлическое исполнение

алюминий AL 4093 TSA  
 нержавеющая сталь ES 4093 TSA  
 антрацит (лакиров. алюминий) AL 4093 TSA AN  
 dark (лакиров. алюминий) AL 4093 TSA D  
 латунь Classic ME 4093 TSA C  
 латунь Antik ME 4093 TSA AT

#### Накладка с символом температуры

для замены наклейки дисплея в наборе накладок арт.: .. 4093 TSA .. в серии LS

Термопласт (ударопрочный) блестящий LS 409 T

#### Накладка, 4-ная

##### с символами ▲▼

для замены нижней правой наклейки набора накладок арт.: .. 4093 TSA .. в серии LS

#### Термопласт (ударопрочный) блестящий

слоновая кость LS 404 TSAP 14  
 белый LS 404 TSAP WW 14  
 светло-серый LS 404 TSAP LG 14  
 чёрный LS 404 TSAP SW 14

#### Металлическое исполнение

алюминий AL 2404 TSAP 14  
 нержавеющая сталь ES 2404 TSAP 14  
 антрацит (лакиров. алюминий) AL 2404 TSAP AN 14  
 dark (лакиров. алюминий) AL 2404 TSAP D 14  
 латунь Classic ME 2404 TSAP C 14  
 латунь Antik ME 2404 TSAP AT 14

#### Накладка, 4-ная

##### с символами ▲▼

для замены нижней левой наклейки набора накладок арт.: .. 4093 TSA .. в серии LS

#### Термопласт (ударопрочный) блестящий

слоновая кость LS 404 TSAP 23  
 белый LS 404 TSAP WW 23  
 светло-серый LS 404 TSAP LG 23  
 чёрный LS 404 TSAP SW 23

#### Металлическое исполнение

алюминий AL 2404 TSAP 23  
 нержавеющая сталь ES 2404 TSAP 23  
 антрацит (лакиров. алюминий) AL 2404 TSAP AN 23  
 dark (лакиров. алюминий) AL 2404 TSAP D 23  
 латунь Classic ME 2404 TSAP C 23  
 латунь Antik ME 2404 TSAP AT 23

#### Адаптерная рамка

(запчасть)

для защёлкивания набора накладок серии LS на кнопочном модуле  
 Доставка с модулем.

LS 4 AR

Высококачественная лазерная гравировка и цветная печать!

Подробную информацию смотрите на сайте: [www.jung.de/gt](http://www.jung.de/gt)

## Графический дисплей OLED высокого разрешения

Благодаря высокой контрастности и большому углу обзора в 170° OLED дисплея достигается превосходная четкость изображения под любым углом зрения независимо от высоты монтажа.



130 различных символов показывают основные функции. Нужная информация доступна лишь с одного взгляда

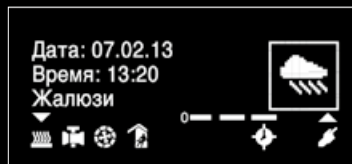

3 текстовые строки и возможность скроллинга (максимально 28 знаков) информируют о выполняемых функциях.

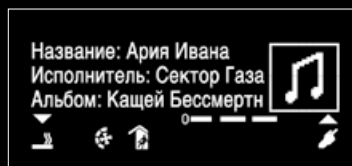

При управлении музыкой наряду с заголовком будут показываться, например, исполнитель и альбом.

### Артикул

**KNX комнатный контроллер модуль, 2 группы**  
дополнительный кнопочный модуль арт.: 409.. TSEM  
**для серии CD**

**RCD CD 4092 M**

**для серии LS**

**RCD LS 4092 M**

рекомендованная высота установки: 1,5 м

#### Назначение

- Управление нагрузками, напр., включение/выключение освещения, диммирование, управление жалюзи, задание температуры, вызов и сохранение световых сцен и т.д.
- Измерение и регулировка комнатной температуры
- Установка в монтажной коробке согласно DIN 49073

#### Характеристики

- Функции кнопок – включение, диммирование, управление жалюзи, задание значения, вызов сцен и т.д.
- 2 красных светодиода для каждой клавиши – индикация статуса или нажатия
- Отображение значений и текста
- Вывод текста бегущей строкой для 1 или 2-х сообщений, максимум 14 символов
- Встроенный датчик температуры
- Управление температурой в помещении с заданием уставок
- Индикация температуры – текущей и заданной
- Индикация наружной температуры (от наружного датчика)
- Встроенное шинное сопряжение
- MultiRoom-управление совместно с Facility Pilot: управление воспроизведением, вывод названия трека, исполнителя и т.д.
- Использование в качестве дисплея для охранной централи KNX
- Управление 8-ми скоростями фанкойлов и возможность автоматического/ручного управления
- Графический OLED-дисплей высокого разрешения
- Высокая контрастность
- Угол обзора – 170°
- При наладке возможна работа без дизайнерских накладок
- Подключение дополнительного кнопочного модуля на 1 – 4 групп

#### Дополнительный кнопочный модуль

для расширения универсальными кнопками на 1 – 4 группы изделий:

- Кнопочного модуля универсального (арт. 419.. TSM)
- Регулятора-дисплея «компакт» (арт. 4093 KRM TS D)
- Комнатного контроллера OLED (арт. RCD .. 4092 M)
- Smart Control (арт. SC 1000 KNX)

предпочтительный монтаж: вертикальный  
В комплекте – промежуточные рамки: арт. LS 4 AR для серии LS (установлена) и арт. CD 4 AR для серии CD. Серии AS / A – без промежуточной рамки.

красные светодиоды – индикация статуса

1 группа	<b>4091 TSEM</b>
2 группы	<b>4092 TSEM</b>
3 группы	<b>4093 TSEM</b>
4 группы	<b>4094 TSEM</b>

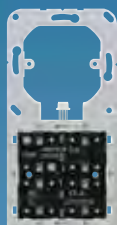

### Артикул

#### Накладки для серии CD

##### Набор накладок, комплект

для защёлкивания на комнатный контроллер-дисплей модуль 2-ный арт.: RCD CD 4092 M

##### Термопласт (ударопрочный) блестящий

слоновая кость	<b>RCD CD 4092 TSA</b>
белый	<b>RCD CD 4092 TSA WW</b>
серый	<b>RCD CD 4092 TSA GR</b>
светло-серый	<b>RCD CD 4092 TSA LG</b>
чёрный	<b>RCD CD 4092 TSA SW</b>

##### Накладка, 4-ная

###### с символами ▲▼

для замены нижней правой накладки набора накладок арт.: RCD CD 4092 TSA ..

##### Термопласт (ударопрочный) блестящий

слоновая кость	<b>CD 404 TSAP 14</b>
белый	<b>CD 404 TSAP WW 14</b>
серый	<b>CD 404 TSAP GR 14</b>
светло-серый	<b>CD 404 TSAP LG 14</b>
чёрный	<b>CD 404 TSAP SW 14</b>

##### Накладка, 4-ная

###### с символами ▲▼

для замены нижней левой накладки набора накладок арт.: RCD CD 4092 TSA ..

##### Термопласт (ударопрочный) блестящий

слоновая кость	<b>CD 404 TSAP 23</b>
белый	<b>CD 404 TSAP WW 23</b>
серый	<b>CD 404 TSAP GR 23</b>
светло-серый	<b>CD 404 TSAP LG 23</b>
чёрный	<b>CD 404 TSAP SW 23</b>

#### Накладки для серий LS и FD-дизайн

##### Набор накладок, комплект

для защёлкивания на комнатный контроллер-дисплей модуль, 2-ный арт.: RCD LS 4092 M

##### Термопласт (ударопрочный) блестящий

слоновая кость	<b>RCD LS 4092 TSA</b>
белый	<b>RCD LS 4092 TSA WW</b>
светло-серый	<b>RCD LS 4092 TSA LG</b>
чёрный	<b>RCD LS 4092 TSA SW</b>

##### Металлическое исполнение

алюминий	<b>RCD AL 4092 TSA</b>
нержавеющая сталь	<b>RCD ES 4092 TSA</b>
антрацит (лакиров. алюминий)	<b>RCD AL 4092 TSA AN</b>
dark (лакиров. алюминий)	<b>RCD AL 4092 TSA D</b>
латунь Classic	<b>RCD ME 4092 TSA C</b>
латунь Antik	<b>RCD ME 4092 TSA AT</b>

##### Накладка, 4-ная

###### с символами ▲▼

для замены нижней правой накладки набора накладок арт.: RCD .. 4092 TSA .. в серии LS

##### Термопласт (ударопрочный) блестящий

слоновая кость	<b>LS 404 TSAP 14</b>
белый	<b>LS 404 TSAP WW 14</b>
светло-серый	<b>LS 404 TSAP LG 14</b>
чёрный	<b>LS 404 TSAP SW 14</b>

##### Металлическое исполнение

алюминий	<b>AL 2404 TSAP 14</b>
нержавеющая сталь	<b>ES 2404 TSAP 14</b>
антрацит (лакиров. алюминий)	<b>AL 2404 TSAP AN 14</b>
dark (лакиров. алюминий)	<b>AL 2404 TSAP D 14</b>
латунь Classic	<b>ME 2404 TSAP C 14</b>
латунь Antik	<b>ME 2404 TSAP AT 14</b>



Артикул

Накладки для серий LS и FD-дизайн

**Накладка, 4-ная  
с символами ▲▼**

для замены нижней левой накладки набора накладок  
арт.: RCD .. 4092 TSA .. в серии LS

**Термопласт (ударопрочный) блестящий**

слоновая кость **LS 404 TSAP 23**  
белый **LS 404 TSAP WW 23**  
светло-серый **LS 404 TSAP LG 23**  
чёрный **LS 404 TSAP SW 23**

**Металлическое исполнение**

алюминий **AL 2404 TSAP 23**  
нержавеющая сталь **ES 2404 TSAP 23**  
антрацит (лакиров.  
алюминий) **AL 2404 TSAP AN 23**  
dark (лакиров.  
алюминий) **AL 2404 TSAP D 23**  
латунь Classic **ME 2404 TSAP C 23**  
латунь Antik **ME 2404 TSAP AT 23**



Артикул

KNX RF радио передающий модуль F50

**Назначение**

- Управление нагрузками, напр., включение/выключение освещения, диммирование, управление жалюзи, задание температуры, вызов и сохранение световых сцен и т.д.
- Эксплуатация в проводных системах KNX с помощью системного интегратора работ (арт.: МК 100 RF)
- Монтаж на коробке согл. DIN 49073, винтовое крепление на стене или крепление клеем на гладкой, ровной поверхности (стекло)

**Характеристики**

- Функции кнопок – включение, диммирование, управление жалюзи, задание значения, вызов сцен и т.д.
- Кнопочные пары для функций касания или переключения
- LED-индикация текущего состояния
- Встроенный датчик температуры
- Питание от батареи (батарейный отсек доступен спереди)

**для серий AS и A**

**KNX радио кнопочный модуль, 1 группа**

включая прозрачную накладку арт.: A 50 NA  
комплектный набор накладок, 1 группа, арт.: A 501 TSA ..  
Проектирование и ввод в эксплуатацию с помощью  
ETS 5 или более новой версии.

ETS семейство изделий: кнопки

Тип изделия: кнопки, 1 группа

1 зелёный светодиод: состояние актуатора

1 красный светодиод: ход передачи

**A 5071 RF TSM**



**KNX радио кнопочный модуль, 2 группы**

включая прозрачную накладку арт.: A 50 NA  
комплектный набор накладок, 2 группы, арт.: A 502 TSA ..  
Проектирование и ввод в эксплуатацию с помощью  
ETS 5 или более новой версии.

ETS семейство изделий: кнопки

Тип изделия: кнопки, 2 группы

2 зелёных светодиода: состояние актуатора

1 красный светодиод: ход передачи

**A 5072 RF TSM**



**KNX радио кнопочный модуль, 3 группы**

включая прозрачную накладку арт.: A 50 NA  
комплектный набор накладок, 3 группы, арт.: A 503 TSA ..  
Проектирование и ввод в эксплуатацию с помощью  
ETS 5 или более новой версии.

ETS семейство изделий: кнопки

Тип изделия: кнопки, 3 группы

3 зелёных светодиода: состояние актуатора

1 красный светодиод: ход передачи

**A 5073 RF TSM**



**KNX радио кнопочный модуль, 4 группы**

включая прозрачную накладку арт.: A 50 NA  
комплектный набор накладок, 4 группы, арт.: A 504 TSA ..  
Проектирование и ввод в эксплуатацию с помощью  
ETS 5 или более новой версии.

ETS семейство изделий: кнопки

Тип изделия: кнопки, 4 группы

4 зелёных светодиода: состояние актуатора

1 красный светодиод: ход передачи

**A 5074 RF TSM**



Артикул

Артикул

для серии CD

для серии LS



**KNX радио кнопочный модуль, 1 группа**  
включая прозрачную накладку арт.: CD 50 NA  
комплектный набор накладок, 1 группа,  
арт.: CD 501 TSA ..  
Проектирование и ввод в эксплуатацию  
с помощью ETS 5 или более новой версии.  
ETS семейство изделий: кнопки  
Тип изделия: кнопки, 1 группа  
1 зелёный светодиод: состояние актуатора  
1 красный светодиод: ход передачи  
**CD 5071 RF TSM**



**KNX радио кнопочный модуль, 2 группы**  
включая прозрачную накладку арт.: CD 50 NA  
комплектный набор накладок, 2 группы,  
арт.: CD 502 TSA ..  
Проектирование и ввод в эксплуатацию  
с помощью ETS 5 или более новой версии.  
ETS семейство изделий: кнопки  
Тип изделия: кнопки, 2 группы  
2 зелёных светодиода: состояние актуатора  
1 красный светодиод: ход передачи  
**CD 5072 RF TSM**



**KNX радио кнопочный модуль, 3 группы**  
включая прозрачную накладку арт.: CD 50 NA  
комплектный набор накладок, 3 группы,  
арт.: CD 503 TSA ..  
Проектирование и ввод в эксплуатацию  
с помощью ETS 5 или более новой версии.  
ETS семейство изделий: кнопки  
Тип изделия: кнопки, 3 группы  
3 зелёных светодиода: состояние актуатора  
1 красный светодиод: ход передачи  
**CD 5073 RF TSM**



**KNX радио кнопочный модуль, 4 группы**  
включая прозрачную накладку арт.: CD 50 NA  
комплектный набор накладок, 4 группы,  
арт.: CD 504 TSA ..  
Проектирование и ввод в эксплуатацию  
с помощью ETS 5 или более новой версии.  
ETS семейство изделий: кнопки  
Тип изделия: кнопки, 4 группы  
4 зелёных светодиода: состояние актуатора  
1 красный светодиод: ход передачи  
**CD 5074 RF TSM**

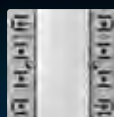

**KNX радио кнопочный модуль, 1 группа**  
включая прозрачную накладку арт.: LS 50 NA  
комплектный набор накладок, 1 группа, арт.: ..501 TSA ..  
в серии LS  
Не подходят рамки FD-дизайна  
Проектирование и ввод в эксплуатацию  
с помощью ETS 5 или более новой версии.  
ETS семейство изделий: кнопки  
Тип изделия: кнопки, 1 группа  
1 зелёный светодиод: состояние актуатора  
1 красный светодиод: ход передачи  
**LS 5071 RF TSM**



**KNX радио кнопочный модуль, 2 группы**  
включая прозрачную накладку арт.: LS 50 NA  
комплектный набор накладок, 2 группы, арт.: ..502 TSA ..  
в серии LS  
Не подходят рамки FD-дизайна  
Проектирование и ввод в эксплуатацию  
с помощью ETS 5 или более новой версии.  
ETS семейство изделий: кнопки  
Тип изделия: кнопки, 2 группы  
2 зелёных светодиода: состояние актуатора  
1 красный светодиод: ход передачи  
**LS 5072 RF TSM**



**KNX радио кнопочный модуль, 3 группы**  
включая прозрачную накладку арт.: LS 50 NA  
комплектный набор накладок, 3 группы,  
арт.: ..503 TSA .. в серии LS  
Не подходят рамки FD-дизайна  
Проектирование и ввод в эксплуатацию  
с помощью ETS 5 или более новой версии.  
ETS семейство изделий: кнопки  
Тип изделия: кнопки, 3 группы  
3 зелёных светодиода: состояние актуатора  
1 красный светодиод: ход передачи  
**LS 5073 RF TSM**



**KNX радио кнопочный модуль, 4 группы**  
включая прозрачную накладку арт.: LS 50 NA  
комплектный набор накладок, 4 группы, арт.: ..504 TSA ..  
в серии LS  
Не подходят рамки FD-дизайна  
Проектирование и ввод в эксплуатацию  
с помощью ETS 5 или более новой версии.  
ETS семейство изделий: кнопки  
Тип изделия: кнопки, 4 группы  
4 зелёных светодиода: состояние актуатора  
1 красный светодиод: ход передачи  
**LS 5074 RF TSM**

## Артикул

**KNX RF радио передающий модуль F 40**

В комплекте – промежуточные рамки: арт. LS 4 AR для серии LS (установлена) и арт. CD 4 AR для серии CD. Серии AS / A – без промежуточной рамки. Проектирование и ввод в эксплуатацию с помощью ETS 5 или более новой версии.

**Назначение**

- Управление нагрузками, напр., включение/выключение освещения, диммирование, управление жалюзи, задание температуры, вызов и сохранение световых сцен и т.д.
- Эксплуатация в проводных системах KNX с помощью системного интегратора рабоч (арт.: МК 100 RF)
- Монтаж на коробке согл. DIN 49073, винтовое крепление на стене или крепление клеем на гладкой, ровной поверхности (стекло)

**Характеристики**

- Функции кнопок – включение, диммирование, управление жалюзи, задание значения, вызов сцен и т.д.
- Кнопочные пары для функций касания или переключения
- LED-индикация текущего состояния
- Питание от батареи

**KNX радио кнопочный модуль, 1 группа**

ETS семейство изделий: кнопки  
Тип изделия: кнопки, 1 группа  
1 красный светодиод: состояние актуатора  
1 синий светодиод: ход передачи  
**4071 RF TSM**

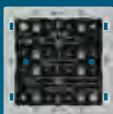
**KNX радио кнопочный модуль, 2 группы**

ETS семейство изделий: кнопки  
Тип изделия: кнопки, 2 группы  
2 красных светодиода: состояние актуатора  
1 синий светодиод: ход передачи  
**4072 RF TSM**

**KNX радио кнопочный модуль, 3 группы**

ETS семейство изделий: кнопки  
Тип изделия: кнопки, 3 группы  
3 красных светодиода: состояние актуатора  
1 синий светодиод: ход передачи  
**4073 RF TSM**

**KNX радио кнопочный модуль, 4 группы**

ETS семейство изделий: кнопки  
Тип изделия: кнопки, 4 группы  
4 красных светодиода: состояние актуатора  
1 синий светодиод: ход передачи  
**4074 RF TSM**

## Артикул

**KNX RF ручной пульт управления**

Проектирование и ввод в эксплуатацию с помощью ETS 5 или более новой версии.

**Назначение**

- Управление нагрузками, напр., включение/выключение освещения, диммирование, управление жалюзи, задание температуры, вызов и сохранение световых сцен и т.д.
- Эксплуатация в проводных системах KNX с помощью системного интегратора рабоч (арт.: МК 100 RF)

**Характеристики**

- Функции кнопок – включение, диммирование, управление жалюзи, задание значения, вызов сцен и т.д.
- Кнопочные пары для функций касания или переключения
- Двухцветный светодиод для индикации срабатывания, статуса отправки и ответного сообщения от исполнительных элементов
- Питание от батареи

**KNX RF ручной пульт управления**

**2 группы**  
антрацит **HS 2 RF**

**KNX RF ручной пульт управления**

**4 группы**  
антрацит **HS 4 RF**

**Радио USB-порт**

**USB 2130 RF**

**Назначение**

- Интерфейс персонального компьютера для назначения адресов, программирования и диагностики приборов KNX-RF
- USB флэш накопитель для подключения к персональному компьютеру с операционной системой Windows

**Шлюз радио-KNX RF**

Проектирование и ввод в эксплуатацию с помощью ETS 5 или более новой версии.

**МК 100 RF**

**Назначение**

- Соединение радиосетей KNX с проводными линиями KNX
- Повышение дальности радиосвязи в сетях KNX (работа в качестве повторителя) 24 V AC/DC, арт. NT 2415 REG VDC)
- Монтаж в розетку прибора в соответствии с DIN 49073



Артикул



**KNX роторный сенсор со встроенным шинным сопряжением**  
**встроенный кнопочный интерфейс, 3 группы с кнопочным выключателем и акустическим сигнализатором**  
Функции: переключение, диммирование, жалюзи, установка значений, вызов сцены и т.д.  
**DS 4092 TS**

**Крышка со световодом для KNX поворотного сенсора арт.: DS 4092 TS**

для серии AS и серии A

**Блестящий дуропласт (устойчив к механическим повреждениям)**

слоновая кость  **A 1540 KO5**  
белый  **A 1540 KO5 WW**  
чёрный  **A 1540 KO5 SW**

**Дуропласт лакиров.**

алюминий   **A 1540 KO5 AL**  
цвет шампанского  **A 1540 KO5 CH**  
цвет мокко  **A 1540 KO5 MO**

**Термопласт (ударопрочный) блестящий**

белый  **A 1540 BF KO5 WW**  
чёрный  **A 1540 BF KO5 SW**

**Термопласт (ударопрочный) лакиров.**

матовый антрацит  **A 1540 BF KO5 ANM**

для серии CD

**Блестящий дуропласт (устойчив к механическим повреждениям)**

слоновая кость  **CD 1540 KO5**  
белый  **CD 1540 KO5 WW**  
серый  **CD 1540 KO5 GR**  
светло-серый  **CD 1540 KO5 LG**  
чёрный  **CD 1540 KO5 SW**

для серии LS

**Блестящий дуропласт (устойчив к механическим повреждениям)**

слоновая кость  **LS 1940 KO5**  
белый  **LS 1940 KO5 WW**  
светло-серый  **LS 1940 KO5 LG**  
чёрный  **LS 1940 KO5 SW**

**Металлическое исполнение**

алюминий   **AL 1940 KO5**  
нержавеющая сталь  **ES 1940 KO5**  
антрацит (лакиров. алюминий)  **AL 1940 KO5 AN**  
хром  **GCR 1940 KO5**  
имитация золота  **GO 1940 KO5**  
латунь Classic  **ME 1940 KO5 C**  
латунь Antik  **ME 1940 KO5 AT**



Артикул



**KNX кнопка с ВСУ, нейтральное положение**  
Функции: включение/выключение, диммирование, Светодиодная индикация: всегда вкл, всегда выкл, индикация статуса  
1 группа **4071.02 LED**  
LED индикация состояния



**KNX кнопка с ВСУ – фиксированное положение –**  
Функции: переключение, диммирование  
Светодиодная индикация: всегда ВКЛ, всегда ВЫКЛ  
Может быть преобразован в шнуровой выключатель при использовании шнурового адаптера арт. 34 KO5 и клавиши с окошком.  
1 группа **4071.01 LED**  
LED индикация состояния

**Крышки для серии AS**

При наклейке обоев обратите внимание, чтобы монтажная рамка устанавливалась поверх обоев (БЕЗ выравнивания штукатуркой).

**Клавиша**

для KNX кнопки с ВСУ 1 группа  
нейтральное положение арт.: 4071.02 LED  
фиксированное положение арт.: 4071.01 LED

**Блестящий дуропласт (устойчив к механическим повреждениям)**

полная плата  
слоновая кость  **AS 590**  
белый  **AS 590 WW**  
центральная плата  
слоновая кость  **AS 591**  
белый  **AS 591 WW**

**Клавиша для выключателя с символами для KNX кнопки с ВСУ 1 группа**  
нейтральное положение арт.: 4071.02 LED

**Блестящий дуропласт (устойчив к механическим повреждениям)**

полная плата  
слоновая кость  **AS 590 P**  
белый  **AS 590 P WW**  
центральная плата  
слоновая кость  **AS 591 P**  
белый  **AS 591 P WW**

**Клавиша с подсветкой**

для KNX кнопки с ВСУ 1 группа  
нейтральное положение арт.: 4071.02 LED  
фиксированное положение арт.: 4071.01 LED

**Блестящий дуропласт (устойчив к механическим повреждениям)**

полная плата  
слоновая кость  **AS 590 KO5**  
белый  **AS 590 KO5 WW**  
центральная плата  
слоновая кость  **AS 591 KO5**  
белый  **AS 591 KO5 WW**

**Клавиша для выключателя с подсветкой и символами для KNX кнопки с ВСУ 1 группа**  
нейтральное положение арт.: 4071.02 LED

**Блестящий дуропласт (устойчив к механическим повреждениям)**

полная плата  
слоновая кость  **AS 590 KO5P**  
белый  **AS 590 KO5P WW**  
центральная плата  
слоновая кость  **AS 591 KO5P**  
белый  **AS 591 KO5P WW**



## Артикул



## Клавиши для серии A

При наклейке обоев обратите внимание, чтобы монтажная рамка устанавливалась поверх обоев (БЕЗ выравнивания штукатуркой).

## Клавиша

для KNX кнопки с BCU 1 группа  
нейтральное положение арт.: 4071.02 LED  
фиксированное положение арт.: 4071.01 LED

## Блестящий дуропласт

(устойчив к механическим повреждениям)

белый  A 590 WW

чёрный  A 590 SW

## Дуропласт лакиров.

алюминий  A 590 AL

цвет шампанского  A 590 CH

цвет мокко  A 590 MO

## Термопласт (ударопрочный) блестящий

белый  A 590 BF WW

чёрный  A 590 BF SW

## Термопласт (ударопрочный) лакиров.

матовый антрацит  A 590 BF ANM

## Клавиша с символами

для KNX кнопки с BCU 1 группа  
нейтральное положение арт.: 4071.02 LED

## Блестящий дуропласт

(устойчив к механическим повреждениям)

белый  A 590 P WW

чёрный  A 590 P SW

## Дуропласт лакиров.

алюминий  A 590 P AL

цвет шампанского  A 590 P CH

цвет мокко  A 590 P MO

## Термопласт (ударопрочный) блестящий

белый  A 590 BF P WW

чёрный  A 590 BF P SW

## Термопласт (ударопрочный) лакиров.

матовый антрацит  A 590 BF P ANM

## Клавиша с окошком

для KNX кнопки с BCU 1 группа  
нейтральное положение арт.: 4071.02 LED  
фиксированное положение арт.: 4071.01 LED

## Блестящий дуропласт

(устойчив к механическим повреждениям)

белый  A 590 KO5 WW

чёрный  A 590 KO5 SW

## Дуропласт лакиров.

алюминий  A 590 KO5 AL

цвет шампанского  A 590 KO5 CH

цвет мокко  A 590 KO5 MO

## Термопласт (ударопрочный) блестящий

белый  A 590 BF KO5 WW

чёрный  A 590 BF KO5 SW

## Термопласт (ударопрочный) лакиров.

матовый антрацит  A 590 BF KO5 ANM

## Клавиша с окошком и с символами

для KNX кнопки с BCU 1 группа  
нейтральное положение арт.: 4071.02 LED

## Блестящий дуропласт

(устойчив к механическим повреждениям)

белый  A 590 KO5P WW

чёрный  A 590 KO5P SW

## Дуропласт лакиров.

алюминий  A 590 KO5P AL

цвет шампанского  A 590 KO5P CH

цвет мокко  A 590 KO5P MO

## Термопласт (ударопрочный) блестящий

белый  A 590 BF KO5P WW

чёрный  A 590 BF KO5P SW

## Термопласт (ударопрочный) лакиров.

матовый антрацит  A 590 BF KO5P ANM

## Артикул



## Клавиши для серии CD

## Клавиша

для KNX кнопки с BCU 1 группа  
нейтральное положение арт.: 4071.02 LED  
фиксированное положение арт.: 4071.01 LED

## Блестящий дуропласт

(устойчив к механическим повреждениям)

слоновая кость  CD 590

белый  CD 590 WW

коричневый  CD 590 BR

серый  CD 590 GR

светло-серый  CD 590 LG

чёрный  CD 590 SW

## Металлическое исполнение

(анодированный алюминий)

золотая бронза  CD 590 GB

платина  CD 590 PT

## Клавиша с символами

для KNX кнопки с BCU 1 группа  
нейтральное положение арт.: 4071.02 LED

## Блестящий дуропласт

(устойчив к механическим повреждениям)

слоновая кость  CD 590 P

белый  CD 590 P WW

коричневый  CD 590 P BR

серый  CD 590 P GR

светло-серый  CD 590 P LG

чёрный  CD 590 P SW

## Металлическое исполнение

(анодированный алюминий)

золотая бронза  CD 590 P GB

платина  CD 590 P PT

## Клавиша с полем для надписи 9 x 58 мм

для KNX кнопки с BCU 1 группа  
нейтральное положение арт.: 4071.02 LED  
фиксированное положение арт.: 4071.01 LED

## Блестящий дуропласт

(устойчив к механическим повреждениям)

слоновая кость  CD 590 NA

белый  CD 590 NA WW

коричневый  CD 590 NA BR

серый  CD 590 NA GR

светло-серый  CD 590 NA LG

чёрный  CD 590 NA SW

## Прозрачная накладка с бумажным вкладышем

поля для надписи 9 x 58 мм

(запчасть)

белый вкладыш  CD 90 NA

## Клавиша с окошком

для KNX кнопки с BCU 1 группа  
нейтральное положение арт.: 4071.02 LED  
фиксированное положение арт.: 4071.01 LED

## Блестящий дуропласт

(устойчив к механическим повреждениям)

слоновая кость  CD 590 KO5

белый  CD 590 KO5 WW

коричневый  CD 590 KO5 BR

серый  CD 590 KO5 GR

светло-серый  CD 590 KO5 LG

чёрный  CD 590 KO5 SW

## Металлическое исполнение

(анодированный алюминий)

золотая бронза  CD 590 KO5 GB

платина  CD 590 KO5 PT



## Артикул

## Клавиши для серии CD

Клавиша с окошком и с символами для KNX кнопки с VCU 1 группа нейтральное положение арт.: 4071.02 LED  
Блестящий дуропласт

(устойчив к механическим повреждениям)

слоновая кость	CD 590 KO5P
белый	CD 590 KO5P WW
коричневый	CD 590 KO5P BR
серый	CD 590 KO5P GR
светло-серый	CD 590 KO5P LG
чёрный	CD 590 KO5P SW

Металлическое исполнение (анодированный алюминий)

золотая бронза	CD 590 KO5P GB
платина	CD 590 KO5P PT

Клавиша с окошком и с полем для надписи 9 x 58 мм для KNX кнопки с VCU 1 группа нейтральное положение арт.: 4071.02 LED  
фиксированное положение арт.: 4071.01 LED  
Блестящий дуропласт

(устойчив к механическим повреждениям)

слоновая кость	CD 590 NAKO5
белый	CD 590 NAKO5 WW
коричневый	CD 590 NAKO5 BR
серый	CD 590 NAKO5 GR
светло-серый	CD 590 NAKO5 LG
чёрный	CD 590 NAKO5 SW

Прозрачная накладка с бумажным вкладышем поля для надписи 9 x 58 мм

(запчасть)

белый вкладыш CD 90 NA

## Клавиши для серии SL

Клавиша для KNX кнопки с VCU 1 группа фиксированное положение арт.: 4071.01 LED

белый	SL 590 WW
золотая бронза	SL 590 GB
чёрный	SL 590 SW

Клавиша с окошком для KNX кнопки с VCU 1 группа фиксированное положение арт.: 4071.01 LED

белый	SL 590 KO5 WW
золотая бронза	SL 590 KO5 GB
чёрный	SL 590 KO5 SW

## Артикул

## Клавиши для серии LS

Клавиша для KNX кнопки с VCU 1 группа нейтральное положение арт.: 4071.02 LED  
фиксированное положение арт.: 4071.01 LED  
Блестящий дуропласт

(устойчив к механическим повреждениям)

слоновая кость	LS 990
белый	LS 990 WW
светло-серый	LS 990 LG
чёрный	LS 990 SW

Металлическое исполнение

алюминий	AL 2990
нержавеющая сталь	ES 2990
антрацит (лакиров. алюминий)	AL 2990 AN
dark (лакиров. алюминий)	AL 2990 D
хром	GCR 2990
имитация золота	GO 2990
золото	LS 990 GGO
латунь Classic	ME 2990 C
латунь Antik	ME 2990 AT

Клавиша с символами для KNX кнопки с VCU 1 группа нейтральное положение арт.: 4071.02 LED  
Блестящий дуропласт

(устойчив к механическим повреждениям)

слоновая кость	LS 990 P
белый	LS 990 P WW
светло-серый	LS 990 P LG
чёрный	LS 990 P SW

Металлическое исполнение

алюминий	AL 2990 P
нержавеющая сталь	ES 2990 P
антрацит (лакиров. алюминий)	AL 2990 P AN

Клавиша с полем для надписи 9 x 58 мм для KNX кнопки с VCU 1 группа нейтральное положение арт.: 4071.02 LED  
фиксированное положение арт.: 4071.01 LED  
Блестящий дуропласт

(устойчив к механическим повреждениям)

слоновая кость	LS 990 NA
белый	LS 990 NA WW
светло-серый	LS 990 NA LG
чёрный	LS 990 NA SW

Прозрачная накладка с бумажным вкладышем поля для надписи 9 x 58 мм

(запчасть)

белый вкладыш CD 90 NA

## Клавиша с полем для надписи 12 x 55 мм

Металлическое исполнение

алюминий	AL 2990 NA
нержавеющая сталь	ES 2990 NA
антрацит (лакиров. алюминий)	AL 2990 NA AN
dark (лакиров. алюминий)	AL 2990 NA D
хром	GCR 2990 NA
латунь Classic	ME 2990 NA C
латунь Antik	ME 2990 NA AT

## Прозрачная накладка

поле для надписи 12 x 55 мм

(запчасть)

M 20 NA

## Артикул

## Клавиши для серии LS

Клавиша с окошком  
для KNX кнопки с BCU 1 группа  
нейтральное положение арт.: 4071.02 LED  
фиксированное положение арт.: 4071.01 LED  
Блестящий дуропласт

(устойчив к механическим повреждениям)

слоновая кость  LS 990 KO5  
белый  LS 990 KO5 WW  
светло-серый  LS 990 KO5 LG  
чёрный  LS 990 KO5 SW

## Металлическое исполнение

алюминий  AL 2990 KO5  
нержавеющая сталь  ES 2990 KO5  
антрацит (лакиров.  
алюминий)  AL 2990 KO5 AN  
dark (лакиров.  
алюминий)  AL 2990 KO5 D  
хром  GCR 2990 KO5  
имитация золота  GO 2990 KO5  
золото  LS 990 KO5 GGO  
латунь Classic  ME 2990 KO5 C  
латунь Antik  ME 2990 KO5 AT

Клавиша с окошком и с символами  
для KNX кнопки с BCU 1 группа  
нейтральное положение арт.: 4071.02 LED  
Блестящий дуропласт

(устойчив к механическим повреждениям)

слоновая кость  LS 990 KO5P  
белый  LS 990 KO5P WW  
светло-серый  LS 990 KO5P LG  
чёрный  LS 990 KO5P SW

## Металлическое исполнение

алюминий  AL 2990 KO5P  
нержавеющая сталь  ES 2990 KO5P  
антрацит (лакиров.  
алюминий)  AL 2990 KO5P AN

## Артикул

## KNX кнопка с BCU, нейтральное положение

Функции: включение\выключение, диммирование,  
Светодиодная индикация:  
всегда вкл, всегда выкл, индикация статуса  
2 группы **4072.02 LED**  
LED индикация состояния

## KNX кнопка с BCU

– фиксированное положение –

Функции: переключение, диммирование, жалюзи  
Светодиодная индикация: всегда ВКЛ, всегда ВЫКЛ  
2 группы **4072.01 LED**  
LED индикация состояния

## Крышки для серии AS

При наклейке обоев обратите внимание, чтобы  
монтажная рамка устанавливалась поверх обоев  
(БЕЗ выравнивания штукатуркой).

## Клавиша

для KNX кнопки с BCU 2 группы  
нейтральное положение арт.: 4072.02 LED  
фиксированное положение арт.: 4072.01 LED  
Блестящий дуропласт

(устойчив к механическим повреждениям)

полная плата  
слоновая кость  AS 590-5  
белый  AS 590-5 WW  
центральная плата  
слоновая кость  AS 591-5  
белый  AS 591-5 WW

Клавиша для выключателя с символами  
для KNX кнопки с BCU 2 группы  
нейтральное положение арт.: 4072.02 LED  
Блестящий дуропласт

(устойчив к механическим повреждениям)

полная плата  
слоновая кость  AS 590-5 MP  
белый  AS 590-5 MP WW  
центральная плата  
слоновая кость  AS 591-5 MP  
белый  AS 591-5 MP WW

Клавиша для выключателя с символами  
для KNX кнопки с BCU 2 группы  
фиксированное положение арт.: 4072.01 LED  
Блестящий дуропласт

(устойчив к механическим повреждениям)

полная плата  
слоновая кость  AS 590-5 P  
белый  AS 590-5 P WW  
центральная плата  
слоновая кость  AS 591-5 P  
белый  AS 591-5 P WW

## Крышка с подсветкой

для KNX кнопки с BCU 2 группы  
нейтральное положение арт.: 4072.02 LED  
фиксированное положение арт.: 4072.01 LED  
Блестящий дуропласт

(устойчив к механическим повреждениям)

полная плата  
слоновая кость  AS 590-5 KO5  
белый  AS 590-5 KO5 WW  
центральная плата  
слоновая кость  AS 591-5 KO5  
белый  AS 591-5 KO5 WW

## Артикул

**Крышки для серии AS**

При наклейке обоев обратите внимание, чтобы монтажная рамка устанавливалась поверху обоев (БЕЗ выравнивания штукатуркой).

**Клавиша для выключателя с подсветкой и символами для KNX кнопки с ВСУ 2 группы нейтральное положение арт.: 4072.02 LED**

**Блестящий дуропласт**  
(устойчив к механическим повреждениям)  
полная плата  
слоновая кость **AS 590-5 KO5MP**  
белый **AS 590-5 KO5MP WW**  
центральная плата  
слоновая кость **AS 591-5 KO5MP**  
белый **AS 591-5 KO5MP WW**



**Клавиша для выключателя с подсветкой и символами для KNX кнопки с ВСУ 2 группы фиксированное положение арт.: 4072.01 LED**

**Блестящий дуропласт**  
(устойчив к механическим повреждениям)  
полная плата  
слоновая кость **AS 590-5 KO5P**  
белый **AS 590-5 KO5P WW**  
центральная плата  
слоновая кость **AS 591-5 KO5P**  
белый **AS 591-5 KO5P WW**

**Клавиши для серии A**

При наклейке обоев обратите внимание, чтобы монтажная рамка устанавливалась поверху обоев (БЕЗ выравнивания штукатуркой).

**Клавиша для KNX кнопки с ВСУ 2 группы нейтральное положение арт.: 4072.02 LED фиксированное положение арт.: 4072.01 LED**

**Блестящий дуропласт**  
(устойчив к механическим повреждениям)  
белый **A 595 WW**  
чёрный **A 595 SW**  
**Дуропласт лакиров.**  
алюминий **A 595 AL**  
цвет шампанского **A 595 CH**  
цвет мокко **A 595 MO**  
**Термопласт (ударопрочный) блестящий**  
белый **A 595 BF WW**  
чёрный **A 595 BF SW**  
**Термопласт (ударопрочный) лакиров.**  
матовый антрацит **A 595 BF ANM**



**Клавиша с символами для KNX кнопки с ВСУ 2 группы нейтральное положение арт.: 4072.02 LED**

**Блестящий дуропласт**  
(устойчив к механическим повреждениям)  
белый **A 595 MP WW**  
чёрный **A 595 MP SW**  
**Дуропласт лакиров.**  
алюминий **A 595 MP AL**  
цвет шампанского **A 595 MP CH**  
цвет мокко **A 595 MP MO**  
**Термопласт (ударопрочный) блестящий**  
белый **A 595 BF MP WW**  
чёрный **A 595 BF MP SW**  
**Термопласт (ударопрочный) лакиров.**  
матовый антрацит **A 595 BF MP ANM**

## Артикул

**Клавиши для серии A**

При наклейке обоев обратите внимание, чтобы монтажная рамка устанавливалась поверх обоев (БЕЗ выравнивания штукатуркой).

**Клавиша с символами для KNX кнопки с ВСУ 2 группы фиксированное положение арт.: 4072.01 LED**

**Блестящий дуропласт**  
(устойчив к механическим повреждениям)  
белый **A 595 P WW**  
чёрный **A 595 P SW**  
**Дуропласт лакиров.**  
алюминий **A 595 P AL**  
цвет шампанского **A 595 P CH**  
цвет мокко **A 595 P MO**  
**Термопласт (ударопрочный) блестящий**  
белый **A 595 BF P WW**  
чёрный **A 595 BF P SW**  
**Термопласт (ударопрочный) лакиров.**  
матовый антрацит **A 595 BF P ANM**



**Клавиша с подсветкой для KNX кнопки с ВСУ 2 группы нейтральное положение арт.: 4072.02 LED фиксированное положение арт.: 4072.01 LED**

**Блестящий дуропласт**  
(устойчив к механическим повреждениям)  
белый **A 595 KO5 WW**  
чёрный **A 595 KO5 SW**  
**Дуропласт лакиров.**  
алюминий **A 595 KO5 AL**  
цвет шампанского **A 595 KO5 CH**  
цвет мокко **A 595 KO5 MO**  
**Термопласт (ударопрочный) блестящий**  
белый **A 595 BF KO5 WW**  
чёрный **A 595 BF KO5 SW**  
**Термопласт (ударопрочный) лакиров.**  
матовый антрацит **A 595 BF KO5 ANM**



**Клавиша с окошком и с символами для KNX кнопки с ВСУ 2 группы нейтральное положение арт.: 4072.02 LED**

**Блестящий дуропласт**  
(устойчив к механическим повреждениям)  
белый **A 595 KO5MP WW**  
чёрный **A 595 KO5MP SW**  
**Дуропласт лакиров.**  
алюминий **A 595 KO5MP AL**  
цвет шампанского **A 595 KO5MP CH**  
цвет мокко **A 595 KO5MP MO**  
**Термопласт (ударопрочный) блестящий**  
белый **A 595 BF KO5MP WW**  
чёрный **A 595 BF KO5MP SW**  
**Термопласт (ударопрочный) лакиров.**  
матовый антрацит **A 595 BF KO5MP ANM**



**Клавиша с окошком и с символами для KNX кнопки с ВСУ 2 группы фиксированное положение арт.: 4072.01 LED**

**Блестящий дуропласт**  
(устойчив к механическим повреждениям)  
белый **A 595 KO5P WW**  
чёрный **A 595 KO5P SW**  
**Дуропласт лакиров.**  
алюминий **A 595 KO5P AL**  
цвет шампанского **A 595 KO5P CH**  
цвет мокко **A 595 KO5P MO**  
**Термопласт (ударопрочный) блестящий**  
белый **A 595 BF KO5P WW**  
чёрный **A 595 BF KO5P SW**  
**Термопласт (ударопрочный) лакиров.**  
матовый антрацит **A 595 BF KO5P ANM**

## Артикул

## Клавиши для серии CD

**Клавиша**  
для KNX кнопки с BCU 2 группы  
нейтральное положение арт.: 4072.02 LED  
фиксированное положение арт.: 4072.01 LED  
Блестящий дуропласт  
(устойчив к механическим повреждениям)

слоновая кость	CD 595
белый	CD 595 WW
коричневый	CD 595 BR
серый	CD 595 GR
светло-серый	CD 595 LG
чёрный	CD 595 SW

**Металлическое исполнение**  
(анодированный алюминий)

золотая бронза	CD 595 GB
платина	CD 595 PT

**Клавиша с символами**  
для KNX кнопки с BCU 2 группы  
нейтральное положение арт.: 4072.02 LED  
Блестящий дуропласт  
(устойчив к механическим повреждениям)

слоновая кость	CD 595 MP
белый	CD 595 MP WW
коричневый	CD 595 MP BR
серый	CD 595 MP GR
светло-серый	CD 595 MP LG
чёрный	CD 595 MP SW

**Металлическое исполнение (анодированный алюминий)**

золотая бронза	CD 595 MP GB
платина	CD 595 MP PT

**Клавиша с символами**  
для KNX кнопки с BCU 2 группы  
фиксированное положение арт.: 4072.01 LED  
Блестящий дуропласт  
(устойчив к механическим повреждениям)

слоновая кость	CD 595 P
белый	CD 595 P WW
коричневый	CD 595 P BR
серый	CD 595 P GR
светло-серый	CD 595 P LG
чёрный	CD 595 P SW

**Металлическое исполнение**  
(анодированный алюминий)

золотая бронза	CD 595 P GB
платина	CD 595 P PT

**Клавиша с подсветкой**  
для KNX кнопки с BCU 2 группы  
нейтральное положение арт.: 4072.02 LED  
фиксированное положение арт.: 4072.01 LED  
Блестящий дуропласт  
(устойчив к механическим повреждениям)

слоновая кость	CD 595 KO5
белый	CD 595 KO5 WW
коричневый	CD 595 KO5 BR
серый	CD 595 KO5 GR
светло-серый	CD 595 KO5 LG
чёрный	CD 595 KO5 SW

**Металлическое исполнение**  
(анодированный алюминий)

золотая бронза	CD 595 KO5 GB
платина	CD 595 KO5 PT

## Артикул

## Клавиши для серии CD

**Клавиша с окошком и с символами**  
для KNX кнопки с BCU 2 группы  
нейтральное положение арт.: 4072.02 LED  
Блестящий дуропласт  
(устойчив к механическим повреждениям)

слоновая кость	CD 595 KO5MP
белый	CD 595 KO5MP WW
коричневый	CD 595 KO5MP BR
серый	CD 595 KO5MP GR
светло-серый	CD 595 KO5MP LG
чёрный	CD 595 KO5MP SW

**Металлическое исполнение**  
(анодированный алюминий)

золотая бронза	CD 595 KO5MP GB
платина	CD 595 KO5MP PT

**Клавиша с окошком и с символами**  
для KNX кнопки с BCU 2 группы  
фиксированное положение арт.: 4072.01 LED  
Блестящий дуропласт  
(устойчив к механическим повреждениям)

слоновая кость	CD 595 KO5P
белый	CD 595 KO5P WW
коричневый	CD 595 KO5P BR
серый	CD 595 KO5P GR
светло-серый	CD 595 KO5P LG
чёрный	CD 595 KO5P SW

**Металлическое исполнение**  
(анодированный алюминий)

золотая бронза	CD 595 KO5P GB
платина	CD 595 KO5P PT

## Клавиши для серии SL

**Клавиша**  
для KNX кнопки с BCU 2 группы  
фиксированное положение арт.: 4072.01 LED

белый	SL 595 WW
золотая бронза	SL 595 GB
чёрный	SL 595 SW

**Клавиша с символами**  
для KNX кнопки с BCU 2 группы  
фиксированное положение арт.: 4072.01 LED

белый	SL 595 P WW
золотая бронза	SL 595 P GB
чёрный	SL 595 P SW

**Клавиша с подсветкой**  
для KNX кнопки с BCU 2 группы  
фиксированное положение арт.: 4072.01 LED

белый	SL 595 KO5 WW
золотая бронза	SL 595 KO5 GB
чёрный	SL 595 KO5 SW

**Клавиша с окошком и с символами**  
для KNX кнопки с BCU 2 группы  
фиксированное положение арт.: 4072.01 LED

белый	SL 595 KO5P WW
золотая бронза	SL 595 KO5P GB
чёрный	SL 595 KO5P SW

Артикул

Артикул

## Клавиши для серии LS

**Клавиша для KNX кнопки с ВСУ 2 группы нейтральное положение арт.: 4072.02 LED**  
**фиксированное положение арт.: 4072.01 LED**  
**Блестящий дуропласт**  
**(устойчив к механическим повреждениям)**

слоновая кость  **LS 995**  
 белый  **LS 995 WW**  
 светло-серый  **LS 995 LG**  
 чёрный **LS 995 SW**

**Металлическое исполнение**

алюминий  **AL 2995**  
 нержавеющая сталь  **ES 2995**  
 антрацит (лакиров. алюминий)  **AL 2995 AN**  
 dark (лакиров. алюминий)  **AL 2995 D**  
 хром **GCR 2995**  
 имитация золота **GO 2995**  
 золото **LS 995 GGO**  
 латунь Classic  **ME 2995 C**  
 латунь Antik **ME 2995 AT**

**Клавиша с символами для KNX кнопки с ВСУ 2 группы нейтральное положение арт.: 4072.02 LED**  
**Блестящий дуропласт**  
**(устойчив к механическим повреждениям)**

слоновая кость **LS 995 MP**  
 белый **LS 995 MP WW**  
 светло-серый **LS 995 MP LG**  
 чёрный **LS 995 MP SW**

**Металлическое исполнение**

алюминий **AL 2995 MP**  
 нержавеющая сталь **ES 2995 MP**  
 антрацит (лакиров. алюминий) **AL 2995 MP AN**

**Клавиша с символами для KNX кнопки с ВСУ 2 группы фиксированное положение арт.: 4072.01 LED**  
**Блестящий дуропласт**  
**(устойчив к механическим повреждениям)**

слоновая кость **LS 995 P**  
 белый **LS 995 P WW**  
 светло-серый **LS 995 P LG**  
 чёрный **LS 995 P SW**

**Металлическое исполнение**

алюминий **AL 2995 P**  
 нержавеющая сталь **ES 2995 P**  
 антрацит (лакиров. алюминий) **AL 2995 P AN**  
 dark (лакиров. алюминий) **AL 2995 P D**  
 хром **GCR 2995 P**  
 имитация золота **GO 2995 P**  
 золото **LS 995 P GGO**  
 латунь Classic **ME 2995 P C**  
 латунь Antik **ME 2995 P AT**

## Клавиши для серии LS

**Клавиша с подсветкой для KNX кнопки с ВСУ 2 группы нейтральное положение арт.: 4072.02 LED**  
**фиксированное положение арт.: 4072.01 LED**  
**Блестящий дуропласт**  
**(устойчив к механическим повреждениям)**

слоновая кость  **LS 995 KO5**  
 белый  **LS 995 KO5 WW**  
 светло-серый  **LS 995 KO5 LG**  
 чёрный **LS 995 KO5 SW**

**Металлическое исполнение**

алюминий  **AL 2995 KO5**  
 нержавеющая сталь  **ES 2995 KO5**  
 антрацит (лакиров. алюминий)  **AL 2995 KO5 AN**  
 dark (лакиров. алюминий)  **AL 2995 KO5 D**  
 хром **GCR 2995 KO5**  
 имитация золота **GO 2995 KO5**  
 латунь Classic  **ME 2995 KO5 C**  
 латунь Antik **ME 2995 KO5 AT**

**Клавиша с окошком и с символами для KNX кнопки с ВСУ 2 группы нейтральное положение арт.: 4072.02 LED**  
**Блестящий дуропласт**  
**(устойчив к механическим повреждениям)**

слоновая кость **LS 995 KO5MP**  
 белый **LS 995 KO5MP WW**  
 светло-серый **LS 995 KO5MP LG**  
 чёрный **LS 995 KO5MP SW**

**Металлическое исполнение**

алюминий **AL 2995 KO5MP**  
 нержавеющая сталь **ES 2995 KO5MP**  
 антрацит (лакиров. алюминий) **AL 2995 KO5MP AN**

**Клавиша с окошком и с символами для KNX кнопки с ВСУ 2 группы фиксированное положение арт.: 4072.01 LED**  
**Блестящий дуропласт**  
**(устойчив к механическим повреждениям)**

слоновая кость **LS 995 KO5P**  
 белый **LS 995 KO5P WW**  
 светло-серый **LS 995 KO5P LG**  
 чёрный **LS 995 KO5P SW**

**Металлическое исполнение**

алюминий **AL 2995 KO5P**  
 нержавеющая сталь **ES 2995 KO5P**  
 антрацит (лакиров. алюминий) **AL 2995 KO5P AN**

## Артикул

## WG 800



**KNX кнопка с BCU, нейтральное положение**  
 Функции: включение\выключение, диммирование,  
 Светодиодная индикация:  
 всегда вкл, всегда выкл, индикация статуса  
 1 группа **8471.02 LED W**  
 LED индикация состояния



**KNX кнопка с BCU**  
**– фиксированное положение –**  
 Функции: переключение, диммирование  
 Светодиодная индикация: всегда ВКЛ, всегда ВЫКЛ  
 1 группа **8471.01 LED W**  
 LED индикация состояния



**Клавиша с окошком**  
**для KNX кнопки с BCU 1 группа**  
**нейтральное положение арт.: 8471.02 LED W**  
**фиксированное положение арт.: 8471.01 LED W**  
**800 NT**



**Клавиша с окошком и с символами**  
**для KNX кнопки с BCU 1 группа**  
**нейтральное положение арт.: 8471.02 LED W**  
**800 P**



**Клавиша с полем для надписи**  
**для KNX кнопки с BCU 1 группа**  
**нейтральное положение арт.: 8471.02 LED W**  
**фиксированное положение арт.: 8471.01 LED W**  
 с полем для надписи  
 22 x 48 мм **800 NA**



**Клавиша с большим окошком**  
**для KNX кнопки с BCU 1 группа**  
**нейтральное положение арт.: 8471.02 LED W**  
**фиксированное положение арт.: 8471.01 LED W**  
 с красным символом **800 KO**



**Символы**  
**для контрольных выключателей**  
**и кнопок без фиксации**  
 антрацит, символ  
 «освещение» **33 AN L**  
 «звонок» **33 AN K**  
 «ключ» **33 AN T**  
 без надписи  
 антрацит **33 AN N**  
 зелёный **33 GN**  
 прозрачный **33 KLAR**  
 красный **33 NR**

## Артикул

## WG 800



**KNX кнопка с BCU, нейтральное положение**  
 Функции: включение\выключение, диммирование,  
 Светодиодная индикация:  
 всегда вкл, всегда выкл, индикация статуса  
 2 группы **8472.02 LED W**  
 LED индикация состояния



**KNX кнопка с BCU**  
**– фиксированное положение –**  
 Функции: переключение, диммирование, жалюзи  
 Светодиодная индикация: всегда ВКЛ, всегда ВЫКЛ  
 2 группы **8472.01 LED W**  
 LED индикация состояния



**Клавиша с подсветкой**  
**для KNX кнопки с BCU 2 группы**  
**нейтральное положение арт.: 8472.02 LED W**  
**фиксированное положение арт.: 8472.01 LED W**  
**805 NT**



**Клавиша с окошком и с символами**  
**для KNX кнопки с BCU 2 группы**  
**фиксированное положение арт.: 8472.01 LED W**  
**805 P**



**Клавиша с окошком и с символами**  
**для KNX кнопки с BCU 2 группы**  
**нейтральное положение арт.: 8472.02 LED W**  
**805 MP**

## Артикул

## Артикул



**KNX датчик присутствия «мини» со встроенным шинным сопряжением**  
ETS-семейство изделий: физические датчики  
Тип изделия: датчик движения

**Стандартное исполнение**  
белый  **3361 M WW**

**Универсальное исполнение**  
белый  **3361-1 M WW**

**Использование по назначению**

- Управление освещённостью, термостатами в помещении и прочими потребителями электроэнергии во внутренних помещениях в соответствии с потребностью
- Монтаж на зажимах в подвесных потолках
- Монтаж на капитальных потолках в коробке для скрытого монтажа по DIN 49073 (с комплектом скрытого монтажа арт.: PMM-UP-SET-WW) или в коробке для настенного монтажа (комплект накладного монтажа арт.: PMM-AP-SET-WW)



**ИК пульт дистанционного управления**  
для универсального датчика присутствия «мини»  
арт.: 3361-1 M ..

**KNX PM FB IR**

Питание от батареи от одного литиевого элемента (CR 2025),  
входит в комплект поставки



**KNX-регулятор освещённости «мини» со встроенным шинным сопряжением**  
ETS-семейство изделий: физические датчики  
Тип изделия: освещение

 **2096 LUX**

**Назначение**

- Измерение, управление и регулирование внутренним освещением
- Монтаж в фальшпотолках
- Потолочный монтаж в коробке электроприбора согласно DIN 49073 с элементом скрытого монтажа (арт.: PMM-UP-SET-WW)
- Потолочный монтаж с элементом накладного монтажа (арт.: PMM-AP-SET-WW)

**Комплект скрытого монтажа**

для потолочного монтажа KNX датчика присутствия «мини» (арт.: 3361 M WW, 3361-1 M WW) и регулятора освещённости «мини» (арт.: 2096 LUX)

для установки в монтажной коробке согласно DIN 49073  
Декоративное кольцо Ø внутри: 35,6 мм,  
Ø снаружи: 80 мм

Высота монтажа декоративного кольца: 3 мм  
Высота монтажа линзы: 6,6 мм

**PMM-UP-SET-WW****Комплект накладного монтажа**

для потолочного монтажа KNX датчика присутствия «мини» (арт.: 3361 M WW, 3361-1 M WW) и регулятора освещённости «мини» (арт.: 2096 LUX)

Размер (Ø x В): 80 / 83 x 49 мм  
(вкл. декоративное кольцо)

Декоративное кольцо Ø внутри: 35,6 мм,  
Ø снаружи: 80 мм

**PMM-AP-SET-WW****KNX потолочный датчик присутствия / движения со встроенным шинным сопряжением**

ETS-семейство изделий: физические датчики  
Тип изделия: датчик движения

**Стандартное исполнение**  
белый **3361 WW**

алюминий (лакиров.) **3361 AL**

**Универсальное исполнение**  
белый **3361-1 WW**  
алюминий (лакиров.) **3361-1 AL**

**ИК пульт дистанционного управления**

для KNX датчика присутствия / движения, арт.: 3361-1 ..

**KNX PM FB IR**

Питание от батареи от одного литиевого элемента (CR 2025),  
входит в комплект поставки

**Защитная решетка**

для датчика движения и присутствия арт.: DWPM K 360 ..  
для датчика присутствия KNX арт. 3361..  
белый **SK 180-90 WW**

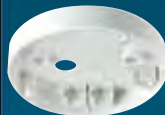
**Накладная коробка**

для потолочного, накладного монтажа KNX датчика присутствия / движения, арт.: 3361 WW, 3361 AL, 3361-1 WW, 3361-1 AL

белый **PM-KAPPE-1**  
алюминий (лакиров.) **PM-KAPPE AL-1**  
Размеры: Ø 103 мм, высота: 19 мм

**Шинное сопряжение**

(крепление винтами, без крепёжных лапок)  
**2070 U**

**Серии AS и A****KNX датчик движения 180° «стандарт» для шинного сопряжения арт.: 2070 U тип линзы – 1,10 м**

**Термопласт (ударопрочный) блестящий**

слоновая кость **A 3180**  
белый **A 3180 WW**  
чёрный **A 3180 SW**

**Термопласт (ударопрочный) лакиров.**

алюминий **A 3180 AL**  
цвет шампанского **A 3180 CH**  
цвет мокко **A 3180 MO**  
матовый антрацит **A 3180 ANM**



**тип линзы – 2,20 м**

**Термопласт (ударопрочный) блестящий**

слоновая кость **A 3280**  
белый **A 3280 WW**  
чёрный **A 3280 SW**

**Термопласт (ударопрочный) лакиров.**

алюминий **A 3280 AL**  
цвет шампанского **A 3280 CH**  
цвет мокко **A 3280 MO**  
матовый антрацит **A 3280 ANM**



Артикул

Артикул

**Серии AS и A**

**KNX датчик движения 180° «универсальный» для шинного сопряжения арт.: 2070 U тип линзы – 1,10 м**

**Термопласт (ударопрочный) блестящий**  
слоновая кость A 3180-1 A  
белый A 3180-1 A WW  
чёрный A 3180-1 A SW  
**Термопласт (ударопрочный) лакиров.**  
алюминий A 3180-1 A AL  
цвет шампанского A 3180-1 A CH  
цвет мокко A 3180-1 A MO  
матовый антрацит A 3180-1 A ANM

**тип линзы – 2,20 м**

**Термопласт (ударопрочный) блестящий**  
слоновая кость A 3280-1 A  
белый A 3280-1 A WW  
чёрный A 3280-1 A SW  
**Термопласт (ударопрочный) лакиров.**  
алюминий A 3280-1 A AL  
цвет шампанского A 3280-1 A CH  
цвет мокко A 3280-1 A MO  
матовый антрацит A 3280-1 A ANM

**Серия CD**

**KNX датчик движения 180° «стандарт» для шинного сопряжения арт.: 2070 U тип линзы – 1,10 м**

**Термопласт (ударопрочный) блестящий**  
слоновая кость 3180  
белый CD 3180 WW  
серый CD 3180 GR  
светло-серый CD 3180 LG  
чёрный CD 3180 SW

**тип линзы – 2,20 м**

**Термопласт (ударопрочный) блестящий**  
слоновая кость 3280  
белый CD 3280 WW  
серый CD 3280 GR  
светло-серый CD 3280 LG  
чёрный CD 3280 SW

**KNX датчик движения 180° «универсальный» для шинного сопряжения арт.: 2070 U тип линзы – 1,10 м**

**Термопласт (ударопрочный) блестящий**  
слоновая кость 3180-1 A  
белый CD 3180-1 A WW  
серый CD 3180-1 A GR  
светло-серый CD 3180-1 A LG  
чёрный CD 3180-1 A SW

**тип линзы – 2,20 м**

**Термопласт (ударопрочный) блестящий**  
слоновая кость 3280-1 A  
белый CD 3280-1 A WW  
серый CD 3280-1 A GR  
светло-серый CD 3280-1 A LG  
чёрный CD 3280-1 A SW

**Серия LS**

**KNX датчик движения 180° «стандарт» для шинного сопряжения арт.: 2070 U тип линзы – 1,10 м**

**Термопласт (ударопрочный) блестящий**  
слоновая кость LS 3180  
белый LS 3180 WW  
светло-серый LS 3180 LG  
чёрный LS 3180 SW  
**Металлическое исполнение (лакиров.)**  
алюминий AL 3180  
нержавеющая сталь ES 3180  
антрацит AL 3180 AN  
dark AL 3180 D  
латунь Classic ME 3180 C  
латунь Antik ME 3180 AT

**тип линзы – 2,20 м**

**Термопласт (ударопрочный) блестящий**  
слоновая кость LS 3280  
белый LS 3280 WW  
светло-серый LS 3280 LG  
чёрный LS 3280 SW  
**Металлическое исполнение (лакиров.)**  
алюминий AL 3280  
нержавеющая сталь ES 3280  
антрацит AL 3280 AN  
dark AL 3280 D  
латунь Classic ME 3280 C  
латунь Antik ME 3280 AT

**KNX датчик движения 180° «универсальный» для шинного сопряжения арт.: 2070 U тип линзы – 1,10 м**

**Термопласт (ударопрочный) блестящий**  
слоновая кость LS 3180-1 A  
белый LS 3180-1 A WW  
светло-серый LS 3180-1 A LG  
чёрный LS 3180-1 A SW  
**Металлическое исполнение (лакиров.)**  
алюминий AL 3180-1 A  
нержавеющая сталь ES 3180-1 A  
антрацит AL 3180-1 A AN  
dark AL 3180-1 A D  
латунь Classic ME 3180-1 A C  
латунь Antik ME 3180-1 A AT

**тип линзы – 2,20 м**

**Термопласт (ударопрочный) блестящий**  
слоновая кость LS 3280-1 A  
белый LS 3280-1 A WW  
светло-серый LS 3280-1 A LG  
чёрный LS 3280-1 A SW  
**Металлическое исполнение (лакиров.)**  
алюминий AL 3280-1 A  
нержавеющая сталь ES 3280-1 A  
антрацит AL 3280-1 A AN  
dark AL 3280-1 A D  
латунь Classic ME 3280-1 A C  
латунь Antik ME 3280-1 A AT



Артикул

Артикул



**KNX комнатный контроллер, 2 группы**  
включая прозрачную накладку и вкладыша  
с символами  
**для серий AS и A**  
комплектный набор накладок, 2 группы, арт.: A 502 TSA ..

**A 5178 TSM**

Набор накладок, см. страницу 74



**для серии CD**  
комплектный набор накладок, 2 группы,  
арт.: CD 502 TSA ..

**CD 5178 TSM**

Набор накладок, см. страницу 76



**для серии LS**  
комплектный набор накладок, 2 группы, арт.: ..502 TSA ..  
в серии LS

**LS 5178 TSM**

Набор накладок, см. страницу 78

**KNX регулятор климата**  
**со встроенным шинным сопряжением**  
**с ротором для корректировки заданной температуры**  
Ввод в эксплуатацию с помощью ETS3.0d или более  
новой версией.

**для серии AS и серии A**

**Термопласт (ударопрочный) блестящий**  
слоновая кость **A 2178**  
белый **A 2178 WW**  
чёрный **A 2178 SW**

**Термопласт (ударопрочный) лакиров.**  
алюминий **A 2178 AL**  
цвет шампанского **A 2178 CH**  
цвет мокко **A 2178 MO**  
матовый антрацит **A 2178 ANM**

**для серии CD**

**Термопласт (ударопрочный) блестящий**  
слоновая кость **2178**  
белый **CD 2178 WW**  
серый **CD 2178 GR**  
светло-серый **CD 2178 LG**  
чёрный **CD 2178 SW**

**для серии LS**

**Термопласт (ударопрочный) блестящий**  
слоновая кость **LS 2178**  
белый **LS 2178 WW**  
светло-серый **LS 2178 LG**  
чёрный **LS 2178 SW**

**Металлическое исполнение**

алюминий **AL 2178**  
нержавеющая сталь **ES 2178**  
антрацит (лакиров.  
алюминий) **AL 2178 AN**  
хром **GCR 2178**  
латунь Classic **ME 2178 C**  
латунь Antik **ME 2178 AT**



**KNX регулятор климата**  
**со встроенным шинным сопряжением**  
**встроенный кнопочный интерфейс, 4 группы**  
**с ротором для корректировки заданной температуры**  
Ввод в эксплуатацию с помощью ETS3.0d или более  
новой версией.

**для серии AS и серии A**

**Термопласт (ударопрочный) блестящий**  
слоновая кость **A 2178 TS**  
белый **A 2178 TS WW**  
чёрный **A 2178 TS SW**

**Термопласт (ударопрочный) лакиров.**  
алюминий **A 2178 TS AL**  
цвет шампанского **A 2178 TS CH**  
цвет мокко **A 2178 TS MO**  
матовый антрацит **A 2178 TS ANM**

**для серии CD**

**Термопласт (ударопрочный) блестящий**  
слоновая кость **2178 TS**  
белый **CD 2178 TS WW**  
серый **CD 2178 TS GR**  
светло-серый **CD 2178 TS LG**  
чёрный **CD 2178 TS SW**

**для серии LS**

**Термопласт (ударопрочный) блестящий**  
слоновая кость **LS 2178 TS**  
белый **LS 2178 TS WW**  
светло-серый **LS 2178 TS LG**  
чёрный **LS 2178 TS SW**

**Металлическое исполнение**

алюминий **AL 2178 TS**  
нержавеющая сталь **ES 2178 TS**  
антрацит (лакиров.  
алюминий) **AL 2178 TS AN**  
dark (лакиров.  
алюминий) **AL 2178 TS D**  
хром **GCR 2178 TS**  
латунь Classic **ME 2178 TS C**  
латунь Antik **ME 2178 TS AT**

Артикул

**KNX регулятор**

со встроенным шинным сопряжением  
встроенный кнопочный интерфейс, 4 группы  
без поворотной ручки для регулировки установки  
температуры

без оперативных элементов

Ввод в эксплуатацию с помощью ETS3.0d или более  
новой версии.

для серии AS и серии A

**Блестящий дуропласт**  
(устойчив к механическим повреждениям)

слоновая кость A 2178 ORTS  
белый A 2178 ORTS WW  
чёрный A 2178 ORTS SW

**Дуропласт лакиров.**

алюминий A 2178 ORTS AL  
цвет шампанского A 2178 ORTS CH  
цвет мокко A 2178 ORTS MO

**Термопласт (ударопрочный) блестящий**

белый A 2178 BF ORTS WW  
чёрный A 2178 BF ORTS SW

**Термопласт (ударопрочный) лакиров.**

матовый антрацит A 2178 BF ORTS ANM

для серии CD

**Блестящий дуропласт**  
(устойчив к механическим повреждениям)

слоновая кость 2178 ORTS  
белый CD 2178 ORTS WW  
серый CD 2178 ORTS GR  
светло-серый CD 2178 ORTS LG  
чёрный CD 2178 ORTS SW

для серии LS

**Блестящий дуропласт**  
(устойчив к механическим повреждениям)

слоновая кость LS 2178 ORTS  
белый LS 2178 ORTS WW  
светло-серый LS 2178 ORTS LG  
чёрный LS 2178 ORTS SW

**Металлическое исполнение**

алюминий AL 2178 ORTS  
нержавеющая сталь ES 2178 ORTS  
антрацит (лакиров.  
алюминий) AL 2178 ORTS AN  
хром GCR 2178 ORTS  
латунь Classic ME 2178 ORTS C  
латунь Antik ME 2178 ORTS AT



Артикул

**KNX Датчик CO<sub>2</sub>**

со встроенным шинным сопряжением  
с регулятором температуры в помещении  
и с датчиком влажности  
встроенный кнопочный интерфейс, 2 группы

для серии AS и серии A

**Блестящий дуропласт**  
(устойчив к механическим повреждениям)

слоновая кость CO2 A 2178  
белый CO2 A 2178 WW  
чёрный CO2 A 2178 SW

**Дуропласт лакиров.**

алюминий CO2 A 2178 AL  
цвет шампанского CO2 A 2178 CH  
цвет мокко CO2 A 2178 MO

**Термопласт (ударопрочный) блестящий**

белый CO2 A 2178 BF WW  
чёрный CO2 A 2178 BF SW

**Термопласт (ударопрочный) лакиров.**

матовый антрацит CO2 A 2178 BF ANM

для серии CD

**Блестящий дуропласт**  
(устойчив к механическим повреждениям)

слоновая кость CO2 CD 2178  
белый CO2 CD 2178 WW  
серый CO2 CD 2178 GR  
светло-серый CO2 CD 2178 LG  
чёрный CO2 CD 2178 SW

для серии LS

**Блестящий дуропласт**  
(устойчив к механическим повреждениям)

слоновая кость CO2 LS 2178  
белый CO2 LS 2178 WW  
светло-серый CO2 LS 2178 LG  
чёрный CO2 LS 2178 SW

**Металлическое исполнение**

алюминий CO2 AL 2178  
нержавеющая сталь CO2 ES 2178  
антрацит (лакиров.  
алюминий) CO2 AL 2178 AN  
dark (лакиров.  
алюминий) CO2 AL 2178 D  
хром CO2 GCR 2178  
латунь Classic CO2 ME 2178 C  
латунь Antik CO2 ME 2178 AT



## Артикул



**KNX блок питания, 640 мА**  
2 выхода шины KNX  
1 выход 30 В DC  
Установка на DIN рейку, занимает 7 стандартных юнитов  
Продукт семейства ETS: системное устройство  
Тип продукта: блок питания  
**2002 REG**



**KNX блок питания, 320 мА**  
1 выход шины KNX (с дросселем)  
1 выход 30 В DC (без дросселя)  
REG-корпус 4 TE  
Продукт семейства ETS: системное устройство  
Тип продукта: блок питания  
**2005 REG**



**Бесперебойный KNX блок питания 640 мА со встроенным дросселем**  
REG-корпус 8 TE  
Продукт семейства ETS: системное устройство  
Тип продукта: блок питания  
**USV 640 MA**



**Свинцовый аккумулятор (перезаряжаемый)**  
**BGA 12 AH**  
12 V DC, 12 Ah



**Комплект проводов**  
базовый **KSB 4**  
дополнительный **KSE 2**



**USB-интерфейс**  
REG-корпус 2 TE  
**2130 USB REG**



**USB-интерфейс**  
**2130 USB**



**Крышка для USB интерфейса арт.: 2130 USB**

для серий AS и A

**Блестящий дуропласт (устойчив к механическим повреждениям)**

слоновая кость  **A 569 PLT**  
белый  **A 569 PLT WW**  
чёрный **A 569 PLT SW**

**Дуропласт лакиров.**  
алюминий  **A 569 PLT AL**  
цвет шампанского  **A 569 PLT CH**  
цвет мокко **A 569 PLT MO**

**Термопласт (ударопрочный) блестящий**  
слоновая кость  **A 569 BFPLT**  
белый  **A 569 BFPLT WW**  
чёрный  **A 569 BFPLT SW**

**Термопласт (ударопрочный) лакиров.**  
матовый антрацит  **A 569 BFPLT ANM**

## Артикул



для серии CD

**Термопласт (ударопрочный) блестящий**  
слоновая кость  **569 T**  
белый  **CD 569 T WW**  
серый  **CD 569 T GR**  
светло-серый  **CD 569 T LG**  
чёрный  **CD 569 T SW**



**Крышка с полем для надписи 6 x 37 мм**  
**Термопласт (ударопрочный) блестящий**  
слоновая кость  **569 TNA**  
белый  **CD 569 TNA WW**



**Прозрачная накладка с бумажным вкладышем**  
поле для надписи 6 x 37 мм  
(запчасть)  
белый вкладыш **CD 20 NA**



для серии LS

**Термопласт (ударопрочный) блестящий**  
слоновая кость  **LS 969 T**  
белый  **LS 969 T WW**  
светло-серый  **LS 969 T LG**  
чёрный  **LS 969 T SW**

**Металлическое исполнение**  
алюминий  **AL 2969 T**  
нержавеющая сталь  **ES 2969 T**  
антрацит (лакиров. алюминий)  **AL 2969 T AN**  
dark (лакиров. алюминий)  **AL 2969 T D**  
хром  **GCR 2969 T**  
латунь Classic  **ME 2969 T C**  
латунь Antik  **ME 2969 T AT**



**Плата с полем для надписи 12 x 55 мм**

**Металлическое исполнение**  
алюминий  **AL 2969 T NA**  
нержавеющая сталь  **ES 2969 T NA**  
антрацит (лакиров. алюминий)  **AL 2969 T NA AN**  
dark (лакиров. алюминий)  **AL 2969 T NA D**  
хром  **GCR 2969 T NA**  
латунь Classic  **ME 2969 T NA C**  
латунь Antik  **ME 2969 T NA AT**



**Прозрачная накладка**  
поле для надписи 12 x 55 мм  
(запчасть)  
**M 20 NA**



**Радио USB-порт**  
**USB 2130 RF**

**Назначение**

- Интерфейс персонального компьютера для назначения адресов, программирования и диагностики приборов KNX-RF
- USB флэш накопитель для подключения к персональному компьютеру с операционной системой Windows



**KNX IP-интерфейс**  
REG-корпус 3 TE

**IPS 200 REG**

Питание по сетевому управлению (Power-over-Ethernet согласно IEEE 802.3af) или от отдельного источника питания арт.: NT 2415 REG VDC или вспомогательного выходного напряжения блока питания KNX

Артикул



**KNX IP-роутер**  
REG-корпус 3 TE  
ETS семейство изделий: системные изделия  
Тип изделия: IP-роутер  
**IPR 200 REG**  
Питание по сетевому управлению (Power-over-Ethernet согласно IEEE 802.3af) или от отдельного источника питания арт.: NT 2415 REG VDC или вспомогательного выходного напряжения блока питания KNX

**REG блок питания**  
для IP-интерфейса арт.: IPR 200 REG и IP-роутера арт.: IPR 200 REG  
REG-корпус 4 TE

**NT 2415 REG VDC**

**KNX Зональный/линейный соединитель**  
REG-корпус 2 TE  
Семейство продуктов в ETS: Системные компоненты  
Тип продукта: Линейный соединитель  
**2142 REG**

**Логический модуль**  
REG-корпус 2 TE  
ETS семейство изделий: контроллер  
Тип продукта: контроллер  
**ABL/S2.1**

**KNX Шлюз DALI**  
REG-корпус 4 TE  
электронное ручное управление и светодиод статуса  
ETS семейство изделий: освещение  
Тип изделия: диммер  
**2098 REGHE**

**Актуатор коммутирующий, 2 канала**  
REG-корпус 4 TE  
2 замыкающих контакта с механическим ручным управлением и индикацией статуса  
ETS семейство изделий: выход  
Тип продукта: бинарный выход 2 группы  
**2302.16 REGHM**

**Актуатор коммутирующий, 4 группы**  
REG-корпус 4 TE  
4 замыкающих контакта с механическим ручным управлением и индикацией статуса  
ETS семейство изделий: выход  
Тип изделия: бинарный выход 4 группы  
**2304.16 REGHM**

**Актуатор коммутирующий, 8 групп**  
REG-корпус 8 TE  
8 замыкающих контактов с механическим ручным управлением и индикацией статуса  
ETS семейство изделий: выход  
Тип изделия: бинарный выход 8 групп  
**2308.16 REGHM**

**Актуатор коммутирующий, 4 группы, С-нагрузка с определением тока**  
REG-корпус 4 TE  
4 замыкающих контакта с механическим ручным управлением и индикацией статуса  
ETS семейство изделий: выход  
Тип изделия: бинарный выход 4 группы  
**2304.16 REGCHM**

Артикул



**Актуатор коммутирующий, 8 групп, С-нагрузка с определением тока**  
REG-корпус 8 TE  
8 замыкающих контактов с механическим ручным управлением и индикацией статуса  
ETS семейство изделий: выход  
Тип изделия: бинарный выход 8 групп  
**2308.16 REGCHM**

**Актуатор коммутирующий 4 группы / жалюзи 2 группы**  
REG-корпус 4 TE  
Актуатор коммутирующий: макс. 4 группы  
Актуатор жалюзи: макс. 2 группы  
Смешанный режим: макс. например, актуатор коммутирующий 2 группы/актуатор жалюзи 1 группа электронное ручное управление и светодиод статуса  
Ввод в эксплуатацию с помощью ETS3.0d или более новой версии.  
ETS семейство изделий: выход  
Тип изделия: бинарный выход  
**2304.16 REGHE**

**Актуатор коммутирующий 8 групп / жалюзи 4 группы**  
REG-корпус 4 TE  
Актуатор коммутирующий: макс. 8 групп  
Актуатор жалюзи: макс. 4 группы  
Смешанный режим: макс. например, актуатор коммутирующий 4 группы/актуатор жалюзи 2 группы электронное ручное управление и светодиод статуса  
ETS семейство изделий: выход  
Тип изделия: бинарный выход  
**2308.16 REGHE**

**Актуатор коммутирующий 16 групп / жалюзи 8 групп**  
REG-корпус 8 TE  
Актуатор коммутирующий: макс. 16 групп  
Актуатор жалюзи: макс. 8 групп  
Смешанный режим: макс. например, актуатор коммутирующий 6 групп/актуатор жалюзи 5 групп электронное ручное управление и светодиод статуса  
ETS семейство изделий: выход  
Тип изделия: бинарный выход  
**2316.16 REGHE**

**KNX актуатор жалюзи 4 группы DC 12 – 48 В**  
REG-корпус 4 TE  
электронное ручное управление и светодиод статуса  
Ввод в эксплуатацию с помощью ETS3.0d или более новой версии.  
ETS семейство изделий: жалюзи  
Тип продукта: жалюзи  
**2424 REGHE**

**KNX актуатор жалюзи, 2 группы AC 110 – 230 В, 1 группа DC 12-48 В**  
REG-корпус 4 TE  
электронное ручное управление и светодиод статуса  
Ввод в эксплуатацию с помощью ETS3.0d или более новой версии.  
ETS семейство изделий: жалюзи  
Тип продукта: жалюзи  
**2502 REGHE**

**KNX актуатор жалюзи 4 группы AC 110 – 230 В, 2 группы DC 12 – 48 В**  
REG-корпус 4 TE  
электронное ручное управление и светодиод статуса  
ETS семейство изделий: жалюзи  
Тип продукта: жалюзи  
**2504 REGHE**

Артикул

Артикул



**KNX актуатор жалюзи 4 группы AC 110 – 230 В, 2 группы DC 12 – 48 В**  
REG-корпус 4 TE  
электронное ручное управление и светодиод статуса  
Корректировка занавеса для нижнего конечного положения (например, положение проветривания при использовании рольставней)  
Ввод в эксплуатацию с помощью ETS3.0d или более новой версии.  
ETS семейство изделий: жалюзи  
Тип продукта: жалюзи

**2514 REGHE**

**KNX актуатор жалюзи 8 групп AC 110 – 230 В, 4 группы DC 12 – 48 В**  
REG-корпус 8 TE  
электронное ручное управление и светодиод статуса  
ETS семейство изделий: жалюзи  
Тип продукта: жалюзи

**2508 REGHE**

**Актуатор жалюзи – 4 канала, AC 110-230 В**  
REG-корпус 4 TE  
электронное ручное управление и светодиод статуса  
ETS семейство изделий: жалюзи  
Тип продукта: жалюзи

**2504 REGHER**

**KNX универсальный LED диммер / регулятор оборотов, 1 группа**  
1 x 500 Вт, высоковольтные светодиодные лампы тип. 3 ... 100 Вт  
REG-корпус 4 TE  
ETS семейство изделий: освещение  
Тип изделия: диммер



**3901 REGHE**

**KNX LED диммер «универсальный», 2 группы**  
2 x 300 Вт, высоковольтные светодиодные лампы тип. 2 x 3 ... 60 Вт  
REG-корпус 4 TE  
ETS семейство изделий: освещение  
Тип изделия: диммер



**3902 REGHE**

**KNX LED диммер «универсальный», 4 группы**  
4 x 250 Вт, высоковольтные светодиодные лампы тип. 4 x 3 ... 50 Вт  
1 x 950 Вт  
REG-корпус 8 TE  
ETS семейство изделий: освещение  
Тип изделия: диммер



**3904 REGHE**

**Блок управления 1 – 10 В, 4 группы**  
REG-корпус 4 TE  
ETS семейство изделий: освещение  
Тип изделия: диммер

**2194 REGHM**



**KNX Шлюз DALI**  
REG-корпус 4 TE  
электронное ручное управление и светодиод статуса  
ETS семейство изделий: освещение  
Тип изделия: диммер

**2098 REGHE**

**DALI трансформатор для высоковольтных галогенных ламп**  
D SNT 105

35 ... 105 Вт  
AC 230/240 В ~, 50/60 Гц



**Сдвоенный актуатор для фенкойлов**  
REG-корпус 4 TE  
электронное ручное управление и светодиод статуса  
ETS семейство изделий: отопление, кондиционер, вентиляция  
Тип продукта: фенкойл

**FCA 2 REGHE**

**Актуатор помещения 110-230 В**  
REG-корпус 4 TE  
электронное ручное управление и светодиод статуса  
ETS семейство изделий: выход  
Тип изделия: бинарный выход

**RA 23024 REGHE**

**KNX актуатор отопления, 6 групп**  
REG-корпус 4 TE  
6 выходов «TRIAС»  
электронное ручное управление и светодиод статуса  
ETS-семейство изделий: отопление, кондиционер, вентиляция  
Тип изделия: вентили

**2336 REG HZ HE**

**KNX актуатор отопления, 6 групп с контроллером**  
REG-корпус 4 TE  
6 выходов «TRIAС»  
электронное ручное управление и светодиод статуса  
ETS-семейство изделий: отопление, кондиционер, вентиляция  
Тип изделия: вентили

**2336 REG HZR HE**

**Аналоговый актуатор, 4 канала**  
REG-корпус 4 TE  
ETS семейство изделий: вывод  
Тип продукта: аналоговый вывод, 4 канала

**2204.01 REGA**

**Для работы аналогового вывода требуется питание 24 В AC. Необходимое питание может обеспечить блок питания арт. WSSV 10.**

**Аналоговый выходной модуль, 4 канала**  
REG-корпус 4 TE

**2204.01 REGAM**

Модуль расширения для аналогового актуатора на 4 канала арт.: 2204.01 REGA

Артикул

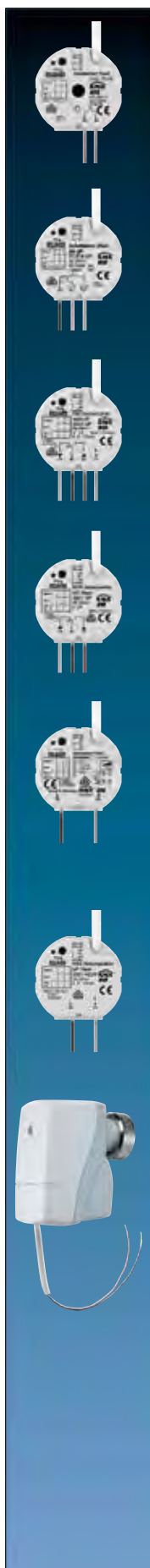

**KNX актуатор коммутирующий с интерфейсом, 1 группа 16 А**

1 НО контакт, 2 бинарных входа  
ETS семейство изделий: выход  
Тип изделия: бинарный выход  
**2131.16 UP**

**KNX актуатор коммутирующий, 2 группы 6 А, с интерфейсом для скрытого монтажа**

2 НО контакта, 2 бинарных входа  
ETS семейство изделий: выход  
Тип продукта: бинарный выход 2 группы  
**2132.6 UP**

**Актуатор жалюзи/отопления с интерфейсом сухих контактов**

3 бинарных входа  
1 выход жалюзи, 1 выход «TRIAC» (heating)  
**2531 UP**

**KNX актуатор жалюзи с интерфейсом сухих контактов, 1 группа для скрытого монтажа**

3 бинарных входа  
ETS семейство изделий: жалюзи  
Тип продукта: жалюзи  
**2501 UP**

**Универсальный диммер, 1 группа, 50 – 210 Вт/ВА, с дополнительными входами**

2 бинарных входа  
ETS семейство изделий: освещение  
Тип изделия: диммер  
**3210 UP**



**KNX актуатор отопления с интерфейсом сухих контактов, 1 группа**

3 бинарных входа  
1 выход «TRIAC»  
ETS-семейство изделий: отопление, кондиционер, вентиляция  
Тип изделия: вентили  
**2501 HZ UP**

**KNX сервопривод клапана с контроллером**

электромеханический сервопривод  
ETS-семейство изделий: отопление, кондиционер, вентиляция  
Тип изделия: вентили  
**2177 SV R**

Артикул



**Датчик конденсата**

**BTS 01**

- Распознавание образования конденсата на трубопроводах охлаждающего средства в жилых или технологических помещениях
- Подсоединение к интерфейсам чувствительных элементов KNX или аналогичным бинарным входам
- Монтаж на трубопроводе охлаждающего средства

**Датчик протечки**

**LES 01**

- Распознавание попадания воды и утечек
- Подсоединение к интерфейсам чувствительных элементов KNX или аналогичным бинарным входам
- Монтаж на контролируемой поверхности

**KNX ввод бинарный, 6 групп**

REG-корпус 2 TE  
6 входов AC/DC 10 ... 230 В ~  
(возможно подключение разных внешних проводов, например: E1-3 = L1 и E4-E6 = L2)  
со статусом индикатора  
ETS семейство изделий: вход  
Тип продукта: бинарный вход 6 групп  
**2116 REG**

**KNX ввод бинарный, 8 групп**

REG-корпус 4 TE  
8 входов 12 ... 48 В AC/DC  
Дополнительный выход постоянного напряжения 24 В (SELV) для опроса потенциальных свободных контактов со статусом индикатора  
ETS семейство изделий: вход  
Тип продукта: бинарный вход 8 групп  
**2128 REG**

**Интерфейс кнопок, 2 канала**

ETS семейство изделий: ввод  
Тип изделия: бинарный вход  
**2076-2 T**

**Интерфейс кнопок, 4 канала**

Продукт семейства ETS: вход  
Тип продукта: бинарный вход  
**2076-4 T**

**KNX энергодатчик, 3 группы REG**

REG-корпус 4 TE  
ETS-семейство изделий: физические датчики  
Тип изделия: энергодатчик  
**2103 REG ES**

Артикул

**KNX Multiroom-усилитель с веб-радио и встроенным MP3-плеером со встроенным шинным сопряжением 4 выхода стерео**

предназначено для монтажа в 19" стойку  
ETS-семейство изделий: мультимедиа  
Тип изделия: мультирум

**MR WR-AMP 4.4**

**с веб-радио и встроенным MP3-плеером со встроенным шинным сопряжением 8 выходов стерео**

предназначено для монтажа в 19" стойку  
ETS-семейство изделий: мультимедиа  
Тип изделия: мультирум

**MR WR-AMP 4.8****Sonos шлюз**

REG-корпус 2 TE

ETS-семейство изделий: мультимедиа

Тип изделия: мультирум

**MR-SONOS-REG****KNX погодная станция «универсальная»**

компактный корпус

включает крепление

ETS семейство изделий: вход

Тип продукта: аналоговый вход 4 группы

**2225 WS U**

Для эксплуатации погодной станции требуется блок питания (арт.: WSSV 10).

**Крепёжный кронштейн**

(запчасть)

для монтажа универсальной погодной станции

арт. 2225 WSU

**2225 BFA****KNX домашняя метеостанция****2224 WH**

Номинальное напряжение AC/DC 24 В SELV

Потребляемая мощность 6,5 Вт

Для эксплуатации погодной станции требуется блок питания (арт.: WSSV 10).

**Крепёжный комплект**

для домашней метеостанции арт.: 2224 WH

для установки на опоре

50 – 120 мм Ø

**MM 100**

для внешнего угла,

алюминий (лакиров.) **MW 270 AL**

для внешнего угла,

белый **MW 270 WW****KNX аналоговый вход 4 группы**

REG-корпус 4 TE

ETS семейство изделий: вход

Тип продукта: аналоговый вход 4 группы

**2214 REG A**

Для эксплуатации аналогового входа требуется блок питания , напр. блок питания арт.: WSSV 10.

**Дополнительный аналоговый входной модуль 4 группы**

REG-корпус 4 TE

дополнительный модуль для аналогового входа

**2214 REGAM**

Артикул

**Блок питания AC 24 В ~**

для погодная станция «универсальная»

арт.: 2225 WS U

для домашней метеостанции арт.: 2224 WH

для аналогового входа арт.: 2214 REG A

для аналогового выхода арт.: 2204.01 REGA

REG-корпус 4 TE

**WSSV 10****Датчик ветра****WS 10 W****Датчик дождя****WS 10 R****Датчик освещённости**

напряжение питания: 24 В DC

диапазон измерения: 0 – 60 000 люкс, линейная характеристика

**WS 10 H****Датчик сумеречный**

напряжение питания: 24 В DC

диапазон измерения: 0 – 255 люкс, линейная характеристика

**WS 10 D****Сенсор температуры**

напряжение питания: 24 В DC

диапазон измерения: –30 °C – +70 °C, линейная характеристика

**WS 10 T**

Артикул

Артикул



**Smart панель со встроенным шинным сопряжением формат 4:3**  
для настенного монтажа, сенсорный экран безвентиляторные, без движущихся частей  
**SP 5.1 KNX**

**Встроенная сигнальная система**  
Сигнальная система предлагает защитный комплекс для наблюдения окон и дверей. Сигнальная система может отображать состояние оконных контактов, датчиков движения или датчиков разбития стекла и отслеживает изменения статусов этих датчиков. Датчики, встроенные в сигнальную систему могут быть объединены в максимум две области безопасности (внутренняя / внешняя). Интеграция этих областей в данную систему позволяет контролировать взломы во время присутствия или отсутствия людей. Кроме того, наблюдать можно и отдельные участки. При поступлении сигнала о взломе звуковые и визуальные сигналы тревоги (вспышки света, сирены) могут быть активированы с помощью компонентов KNX (например, переключение исполнительных механизмов).  
Максимум 40 датчиков (KNX)  
2 области наблюдения

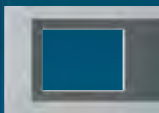

**Рамка для Smart панели арт.: SP 5.1 KNX**  
алюминий **FP AL 781**  
нержавеющая сталь **FP ES 781**  
зелёное стекло **FP GLAS 781**  
белое стекло **FP GLAS 781 WW**  
чёрное стекло **FP GLAS 781 SW**



**Рамка для Smart панели арт.: SP 5.1 KNX**  
алюминий **R 5 AL E**  
белый (лакиров. алюминий) **R 5 WW E**



**Рамка для Smart панели арт.: SP 5.1 KNX промышленная версия**  
антрацит **FPI 781 AN**



**Встраиваемый корпус для Smart панели арт.: SP 5.1 KNX**  
размеры выреза (Ш x В) : 212 x 124 мм  
глубина монтажа: 75 мм  
**EBG 24**



**Внутренняя сирена**  
**DAS 4120**  
белый цвет  
рабочее напряжение: 10 – 28 В DC  
Степень защиты IP 32



**Выключатель для замочного механизма для активации / деактивации сигнальной системы Накладной монтаж** **DAS 4300 A**  
корпус, лицевая панель: литой алюминий (под давлением)  
цвет: белый согласно RAL 9010



**Выключатель для замочного механизма для активации / деактивации сигнальной системы скрытый монтаж** **DAS 4300 U**  
корпус, лицевая панель: литой алюминий



**Профильный цилиндр для замочного механизма с 3-мя ключами**  
разные ключи **28**  
одинаковые ключи **28 G1**



**Ключ для профильного цилиндра арт.: 28 G1 (запчасть)**  
1 штука **28 G1 SL**



**Запорный элемент**  
**DAS 4370**



Артикул

Артикул



**Датчик движения**  
PIR обнаружение

**DAS 4210**

Угол обзора: 90° (волюметрический)  
34 сегмента на 3 уровнях  
Макс. зона обзора: около 15 x 15 м

**Шарнир для рамы, контакт выключателя**

**DAS 4360**

**Датчик разбития стекла, пассивный**

белый,  
как RAL 9010

**FUS 4415 WW**

**Магнитный контакт**

белый,  
как RAL 9010  
коричневый

**FUS 4410 WW**

**FUS 4410 BR**

**Сигнальная панель**

ETS семейство изделий: дисплей

Тип изделия: сигнальная панель

зелёное стекло

**MBT 2424**

белое стекло

**MBT 2424 WW**

чёрное стекло

**MBT 2424 SW**

Стеклопанель с алюминиевым корпусом оснащена  
24 ёмкостными сенсорами и 24 статусных светодиода.

**Технические характеристики**

Внешний источник питания

Номинальное напряжение: AC / DC 24 В SELV

Потребляемая мощность: прикл. 2,2 Вт

Размеры (Ш x В x Г) : передняя панель

прикл. 236 x 156 x 14 мм

Глубина установки: прикл. 38 мм

Уровень защиты: IP 54 (скрытый монтаж)

IP 20 (накладной монтаж)

**Корпус накладного монтажа**

для сигнальной панели арт.: MBT 2424 ..

**EBG 2424**

**Технические характеристики**

Размер (Ш x В x Г) : 236 x 156 x 52 мм

Цвет: светло-серый (как RAL 7035)

Защита: IP 20

**Блок питания, скрытый монтаж**

для сигнальной панели арт.: MBT 2424 ..

**NT 2405 VDC**

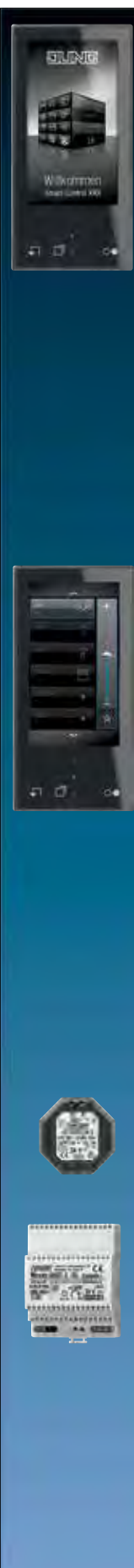

**Smart Control KNX**

вкл. KNX-модуль

дополнительный кнопочный модуль арт.: 409.. TSEM

**SC 1000 KNX**

**Характеристики**

- Программируемый цветной TFT-экран с подсветкой, 800 x 480 пикселей, 16,7 млн. цветов, WVGA
- Вертикальный монтаж, заподлицо со стеной
- Ёмкостной сенсорный экран, управление прикосновением пальцев к стеклянной поверхности
- Встроенный считыватель microSD-карточек
- Встроенный динамик
- Подключение внешнего динамика (запчасть)
- Вставка с KNX-модулем
- Подключение внешнего дополнительного кнопочного модуля (через KNX-модуль)
- Функции управления освещением, диммированием, жалюзи, сценами
- Встроенный датчик температуры помещения
- Встроенный датчик освещённости
- Регулятор температуры помещения с заданием значения
- Индикация комнатной и заданной температуры, времени и даты

**Smart Control IP**

IP-модуль – в комплекте

**SC 1000 IP**

**Характеристики**

- Программируемый TFT-экран с подсветкой, 800 x 480 пикселей, 16,7 миллионов цветов, WVGA
- Вертикальный монтаж, заподлицо со стеной
- Ёмкостной сенсорный экран, управление прикосновением пальцев к стеклянной поверхности
- Встроенный считыватель microSD-карточек
- Встроенный динамик
- Подключение внешнего динамика
- Вставка с IP-модулем
- Вывод на экран до трёх Web-клиентов: FAP, eNet, страница погоды
- Функции управления через FAP: коммутация, диммирование, управление жалюзи, задание значения, вызов сцен и т.д.
- Функции управления через eNet-сервер: коммутация, диммирование, управление жалюзи, вызов сцен
- Встроенный датчик температуры помещения
- Встроенный датчик освещённости для автоматического изменения подсветки дисплея

**Блок питания, скрытый монтаж**

для Smart Control KNX арт.: SC 1000 KNX

и Smart Control IP арт.: SC 1000 IP

(только 1 Smart Control на каждый блок питания)

**NT 2405 VDC**

**REG блок питания**

для Smart Control KNX арт.: SC 1000 KNX

и Smart Control IP арт.: SC 1000 IP

(макс. 10 Smart Control IP/KNX на каждый блок питания)

REG-корпус 4 TE

**NT 2415 REG VDC**

Артикул

Артикул



**Smart панель со встроенным шинным сопряжением формат 4:3**

для настенного монтажа, сенсорный экран безвентиляторные, без движущихся частей  
**SP 5.1 KNX**

**Характеристики**

- Графический цветной TFT-дисплей с подсветкой, 640 x 480 пиксель, 262 000 цветов
- Сенсорный экран
- KNX-интерфейс
- Порты – доступ спереди: 1 USB 2.0
- Порты – доступ сзади: Ethernet
- Графический пользовательский интерфейс для визуализации и управления устройствами KNX
- Предустановленный графический пользовательский интерфейс
- Настраиваемый графический пользовательский интерфейс
- Специальные функции KNX, например, сцены, принудительная коммутация, таймер, симуляция присутствия.
- Быстрый доступ к страницам и функциям
- Удаленный доступ (функция Remote)
- Акустический сигнализатор, параметрируемый



**Рамка**

для Smart панели арт.: SP 5.1 KNX

алюминий	<b>FP AL 781</b>
нержавеющая сталь	<b>FP ES 781</b>
зелёное стекло	<b>FP GLAS 781</b>
белое стекло	<b>FP GLAS 781 WW</b>
чёрное стекло	<b>FP GLAS 781 SW</b>



**Рамка**

для Smart панели арт.: SP 5.1 KNX

алюминий	<b>R 5 AL E</b>
белый (лакиров. алюминий)	<b>R 5 WW E</b>

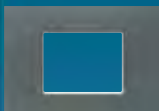

**Рамка**

для Smart панели арт.: SP 5.1 KNX  
промышленная версия

антрацит	<b>FPI 781 AN</b>
----------	-------------------



**Встраиваемый корпус**

для Smart панели арт.: SP 5.1 KNX

размеры выреза (Ш x В): 212 x 124 мм  
глубина монтажа: 75 мм

**EBG 24**



**Smart Control 7'' формат 16:9**

для настенного монтажа, ёмкостный сенсорный экран безвентиляторные, без движущихся частей  
алюминий **SC 7 AL**  
чёрный **SC 7 SW**

- Для вертикальной или горизонтальной установки
- KNX визуализация в сочетании с Visu Pro Server (арт.: JVP-SERVER-H)
- KNX визуализация в сочетании со Smart Visu сервером (арт.: SV-SERVER-INT)
- Предустановка iHaus-Server-App; iHaus KNX соединение только через IP-роутер (арт.: IPR 200 REG) или IP-интерфейс (арт.: IPS 200 REG)
- Предустановленный виджет погоды

**Перед вводом в эксплуатацию проведите обновление прошивки.**

**Пожалуйста, проверьте информацию о версии (примечания к версии).**



**Встраиваемый корпус**

для Smart Control арт.: SC 7 AL, SC 7 SW  
размер выреза (Ш x В): 202 x 141 мм  
глубина монтажа: 67 мм

**SC 7 EBG**

Артикул

**Smart Control**

**формат 16:9**

для настенного монтажа, ёмкостный сенсорный экран безвентиляторные, без движущихся частей

- Функция звонка с домофона при использовании Siedle Smart шлюза SG 650-..
- KNX визуализация в сочетании с Visu Pro Server (арт.: JVP-SERVER-H)
- KNX визуализация в комбинации с Smart Visu Server (арт.: SV-SERVER-INT)
- Предустановка iHaus-Server-App; iHaus KNX соединение только через IP-роутер (арт.: IPR 200 REG) или IP-интерфейс (арт.: IPS 200 REG)
- eNet визуализация в сочетании с eNet сервером для установки на рейку (арт.: ENET-SERVER)
- eNet визуализация в сочетании с eNet радио IP шлюзом (арт.: FM-GATE-IP)
- Предустановленный виджет погоды

**Перед вводом в эксплуатацию проведите обновление прошивки.**

**Пожалуйста, проверьте информацию о версии (примечания к версии).**

**Smart Control 10,1"**

25,6 см – 10,1" **SC 10**

**Встраиваемый корпус**

для Smart Control арт.: SC 10  
размер выреза (Ш x В): 315 x 182 мм  
глубина монтажа: 80 мм

**SC 10 EBG**

**Smart Control 15,6"**

39,6 см – 15,6" **SC 15**

**Встраиваемый корпус**

для Smart Control арт.: SC 15  
размер выреза (Ш x В): 492 x 288 мм  
глубина монтажа: 80 мм

**SC 15 EBG**

**Smart Control 18,5"**

47 см – 18,5" **SC 19**

**Встраиваемый корпус**

для Smart Control арт.: SC 19  
размер выреза (Ш x В): 582 x 327 мм  
глубина монтажа: 80 мм

**SC 19 EBG**

Артикул

**REG блок питания**

для Smart Control арт.: SC 7 AL, SC 7 SW, SC 10, SC 15, SC 19  
REG-корпус 4 TE

**NT 2415 REG VDC**

**Smart Visu сервер**

с креплением для установки прямо на стену или на DIN-рейку  
с Europlug

**SV-SERVER**

включая адаптер переменного тока (арт.: ST NT 12 VDC) для ввода в эксплуатацию

**Назначение**

- Визуализация и эксплуатация KNX-системой через управляющие устройства с поддержкой HTML5-браузера, напр. Smart Control (арт.: SC7..., SC10..., SC15..., SC19...), смартфон, планшет, ноутбук, ПК и пр.
- Визуализация и управление системами Philips Hue
- Использование в локальных IP-сетях с поддержкой DHCP или со статическим IP-адресом (IPv4)
- Эксплуатация во внутренних помещениях

**Visu Pro Server**

безвентиляторные, без движущихся частей

Немецкое

**JVP-SERVER-H**

**Назначение**

- Визуализация и управление текущими режимами устройств в системе автоматизации зданий совместно с JUNG Visu Pro
- Возможно использование в качестве настольного устройства, а также устанавливать на монтажную рейку согласно DIN EN 60715
- Макс. объём проектов визуализации как проект из JUNG Smart Assistant
- Связь с шиной KNX через KNX IP-роутер (арт.: IPR 200 REG) или KNX IP-шлюз (арт.: IPS 200 REG)

**Характеристики**

- Мини-ПК без подвижных частей
- ПО JUNG Visu Pro предустановлено и свободно запускается
- Шлюз в систему KNX (арт.: IPS 200 REG) заказывается отдельно
- Windows 10 Home (64 бит) предустановлена
- Процессор Quadcore Intel Atom
- 2 Гб оперативной памяти
- 32 Гб внутренней памяти, часть занято операционной системой
- 1 x HDMI 1.4
- 2 x USB 2.0
- 1 x USB 3.0
- 1 x LAN RJ45
- 2-полосный WLAN
- Потребление в режиме ожидания макс. 2 Вт, при полной нагрузке – макс. 7 Вт
- Сетевой блок питания 110 ... 240 В AC / 5 В DC / 2 А (в комплекте)
- Визуализация возможна через конечное устройство с поддержкой HTML5-браузера (например, Chrome, Firefox, Safari в последней версии)
- Одновременный доступ для 10 различных клиентов

Артикул

Артикул

**ПО JUNG Visu Pro**

Полная версия,  
Немецкое **JVP-V**  
Planner version **JVP-P**

**Пожалуйста, обратите внимание:** ПО доступно исключительно для загрузки с сайта www.jung.de. Каждая установка в демо-режиме ограничена 20 днями или 400 запусками. Для неограниченной эксплуатации необходима активация через MyJUNG.

**Назначение**

- Визуализация и управление текущими режимами устройств в системе автоматизации
- Визуализация возможна через конечное устройство с поддержкой HTML5-браузера (например, Chrome, Firefox, Safari в последней версии)
- Одновременный доступ для 25 различных клиентов

**Технические требования****Аппаратное обеспечение**

минимально как у Visu Pro сервера (арт.: JVP-SERVER-H). Пожалуйста, обратите внимание: исполнение аппаратного обеспечения существенно влияет на размер и объём проекта.

**ОС**

начиная с Windows 7 Home, Professional и Ultimate (32 и 64 бит) и выше, не поддерживается Windows 2008 или 2012 Server

**Подключение к процессу**

Для KNX-шины используется драйвер FALCON KNX-ассоциации. Для связи с KNX используется соответствующая версия драйвера FALCON и соответствующий шлюз. Опционально система визуализации оснащена OPC-клиентом для управления процессами так, чтобы для подключения к процессу могло использоваться как KNX-устройство, так и OPC-сервер.

**Импорт данных из ETS**

ETS4: использование ETS, экспорт проектов  
ETS3: использование ETS, OPC-экспорт  
ETS2, версии 1.1, 1.2 и 1.3: считывается файл данных из принудительного экспорта  
ранние версии ETS: не возможен

**ПО**

Internet Explorer  
DirectX, Version 9.0c  
.NET Framework 3.5 SP1

**JUNG-приложение Visu Pro****Smart-ассистент****SMART-ASSIST**

**Пожалуйста, обратите внимание:** ПО доступно исключительно для загрузки с сайта www.jung.de. Для неограниченной эксплуатации необходима активация через MyJUNG.

Smart-ассистент – это планировочный инструмент для простого построения проекта визуализации для ПО JUNG Visu Pro или других применений автоматизации, например, iHaus. Благодаря использованию конвенций и компоновочных схем (здание, этаж, комната, функция) данные через групповые адреса KNX принудительно не запрашиваются.

Экспортные форматы доступны для ПО JUNG Visu Pro, iHaus и групповых адресов ETS.

**Технические требования**

ПО на базе сервера-клиента, может также использоваться на ПК.

ОС для сервера: начиная с Windows 7 Home, Professional и Ultimate (32 и 64 бит) и выше, не поддерживается Windows 2008 или 2012 Server

Клиенты: HTML5-браузер (например, Chrome, Firefox, Safari в последней версии)

**Шинный клеммник**

красный/чёрный  
(для KNX) **2050 RT SW**  
жёлтый/белый **2050 GE WS**

**Защитная крышка**

для разъемов REG-компонентов  
**2050 K**

**KNX банк данных продукта**

Банк данных продукта для ETS

**Инструмент для демонтажа клавиш**

для простого демонтажа накладок и балансирных элементов

**W-KEIL**

# JUNG Visu Pro

JUNG Visu Pro – это последователь Facility-Pilot в плане профессиональной визуализации и управления автоматизацией. ПО представляет собой многогранную систему без ограничения по точкам данных, которая превосходно подходит для комплексного использования.

В больших проектах особенно выигрышной будет возможность параллельного объединения и визуализации нескольких независимых KNX-устройств через KNXnet / IP-протокол. Визуализация JUNG Visu Pro может осуществляться на всех браузерах с поддержкой HTML-5, а так же на мобильных устройствах.



#### Визуализация

Доступна индивидуальная визуализация.



#### Генератор

Импорт проектов, созданных с помощью Smart-ассистента.



#### Редактор устройств

Объединение различных систем в процесс визуализации.



#### Редактор процессов

Конфигурирование моделей процессов с помощью KNX- или OPC-данных.

# Габаритные размеры

**AS 500**  
**AS 500** Антибактер.  
**AS универсальная**

Размеры рамок  
 4-кратная 293,5 x 80,5 мм  
 5-кратная 364,5 x 80,5 мм

Рамки для вертикальной и горизонтальной установки.  
 Закругление угла R 3.

**A 500**

Размеры рамок  
 4-кратная 294 x 81 мм  
 5-кратная 365 x 81 мм

Рамки для вертикальной и горизонтальной установки.  
 Закругление угла R 1,1

**A creation**  
 Размеры рамок  
 Дуропласт и стекло  
 4-кратная 297 x 84 мм  
 5-кратная 368 x 84 мм

**A creation универсальная**  
 Размеры рамок  
 Термопласт  
 4-кратная 300 x 87 мм  
 5-кратная 371 x 87 мм

Рамки для вертикальной и горизонтальной установки.  
 Закругление угла R 1,25

**A plus**

Размеры рамок  
 4-кратная 302 x 93 мм  
 5-кратная 373 x 93 мм

Рамки для вертикальной и горизонтальной установки.  
 Закругление угла R 1,5

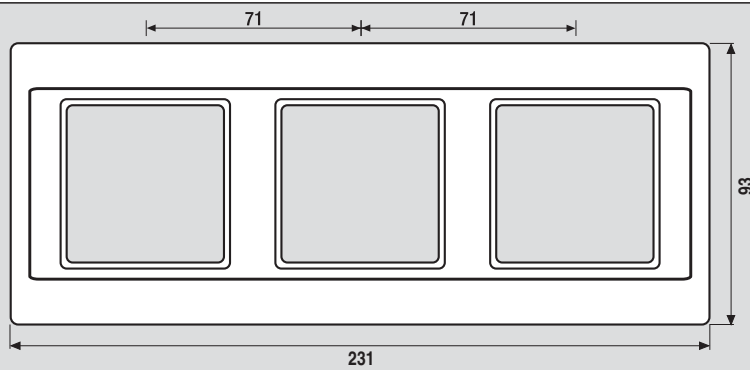
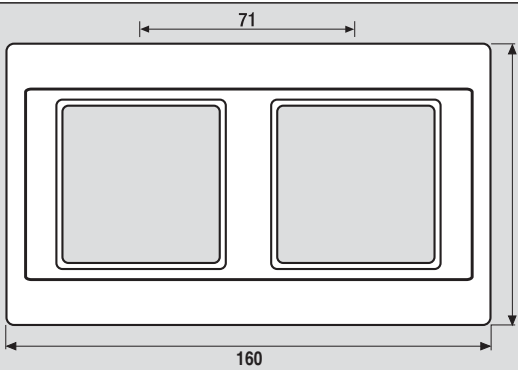
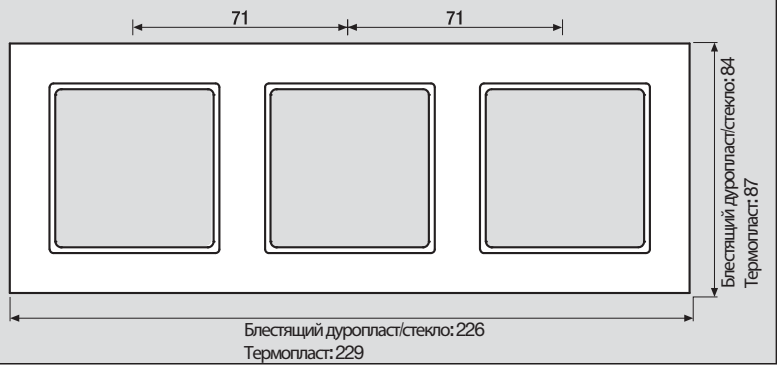
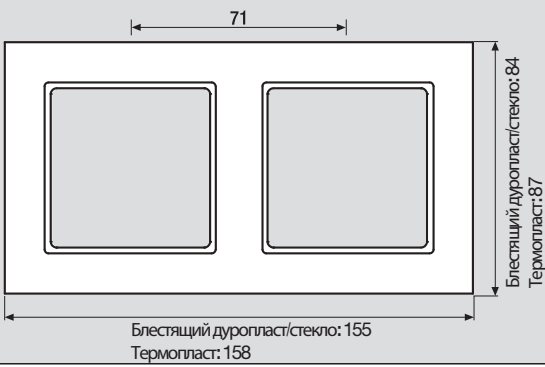
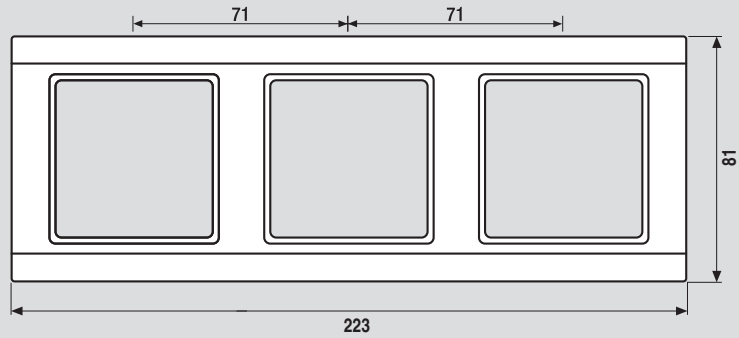
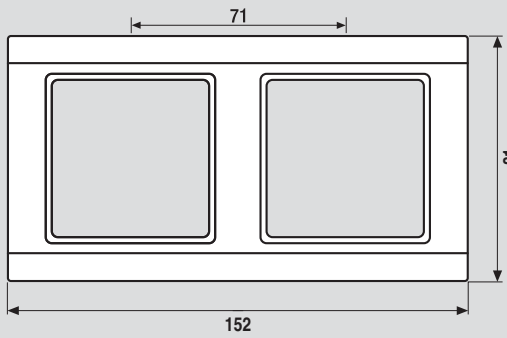
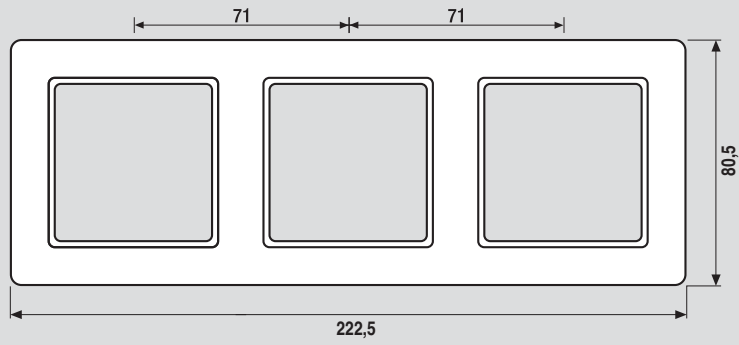
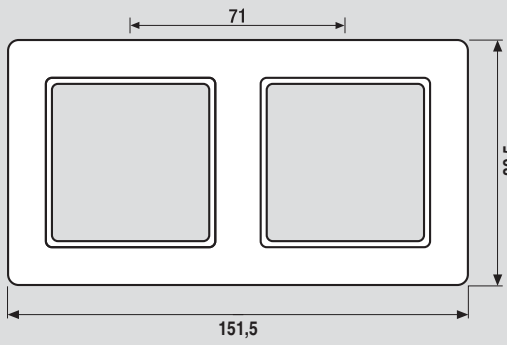

## Накладные коробки

для серий  
AS 500  
A 500

Закругление R 3

→ Ввод кабеля

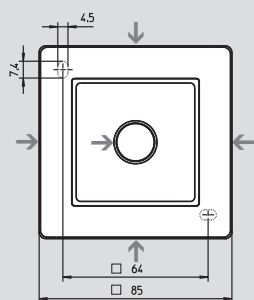

макс. Монтажная глубина 34 мм

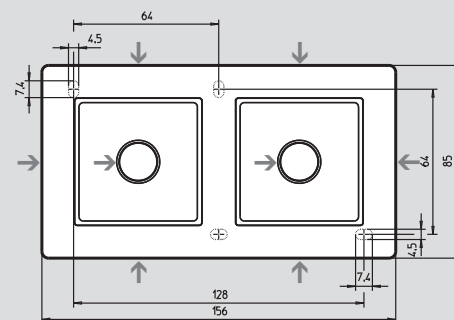

## CD 500 CD универсальная

Размеры рамок  
4-кратная 294 x 81 мм  
5-кратная 365 x 81 мм

Рамки для вертикальной и  
горизонтальной установки.  
Закругление угла R 8,5

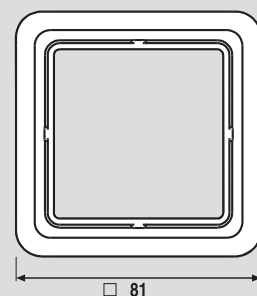
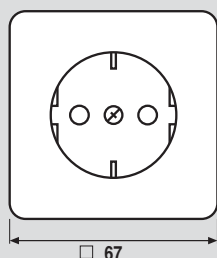
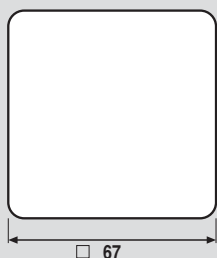

## CD plus

Размеры рамок  
4-кратная 297 x 84 мм  
5-кратная 368 x 84 мм

Рамки для вертикальной и  
горизонтальной установки.  
Закругление угла R 5,4

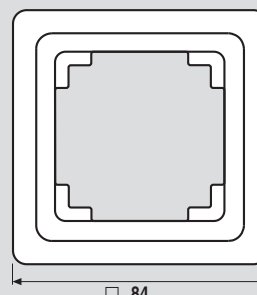
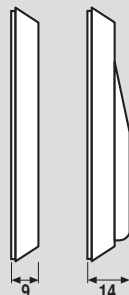
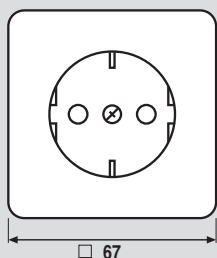
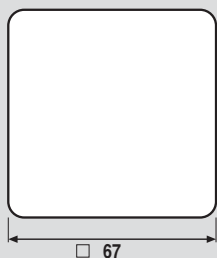

## Накладные коробки

для серий  
CD 500

Закругление R 8,5

→ Ввод кабеля

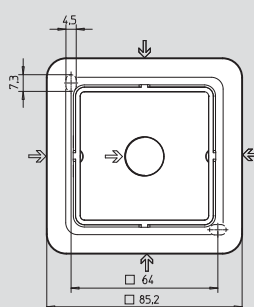

макс. Монтажная глубина 34 мм

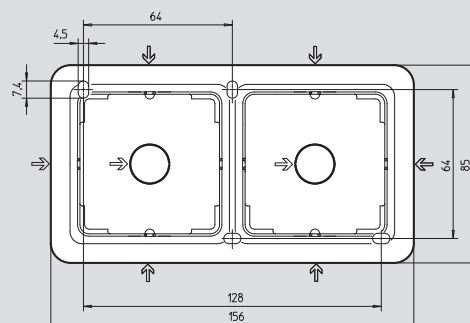

## SL 500

Размеры рамок  
4-кратная 298 x 85 мм  
5-кратная 369 x 85 мм

Разные рамки для вертикальной и горизонтальной установки.  
Показаны рамки для горизонтальной установки

Закругление угла R 5

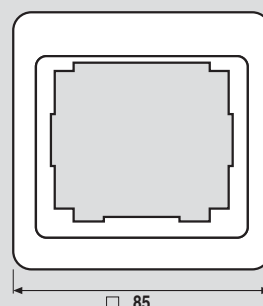
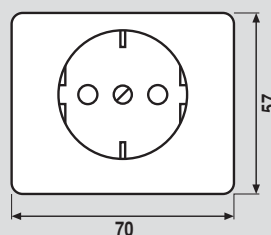
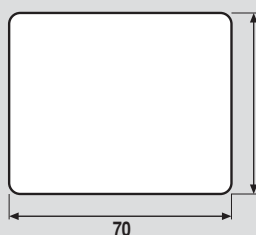



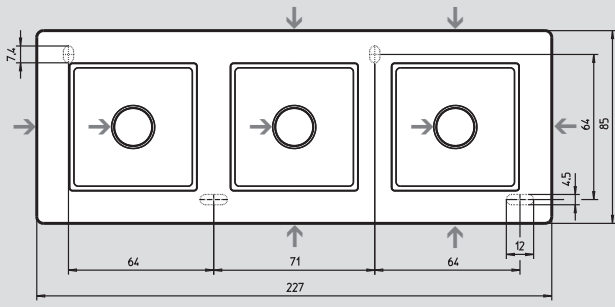

CD 681 WU

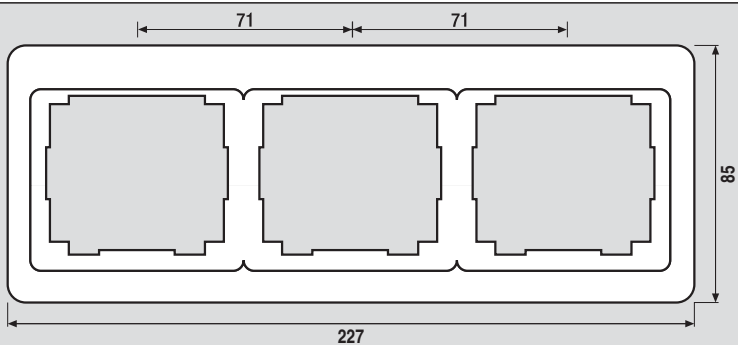
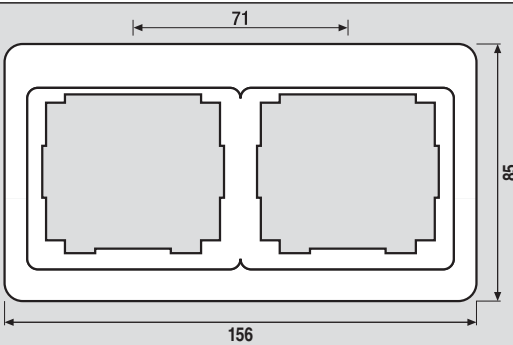
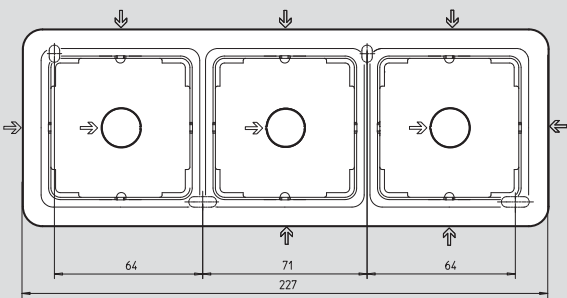
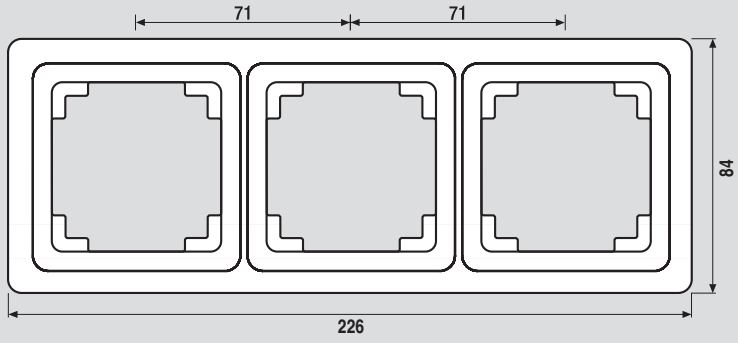
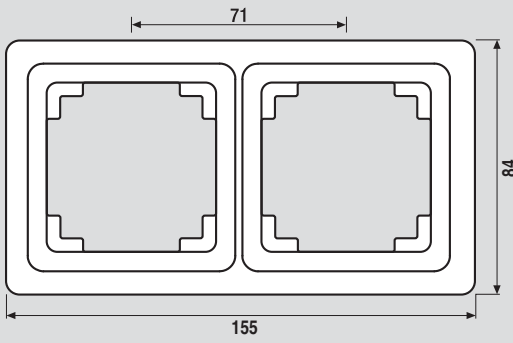
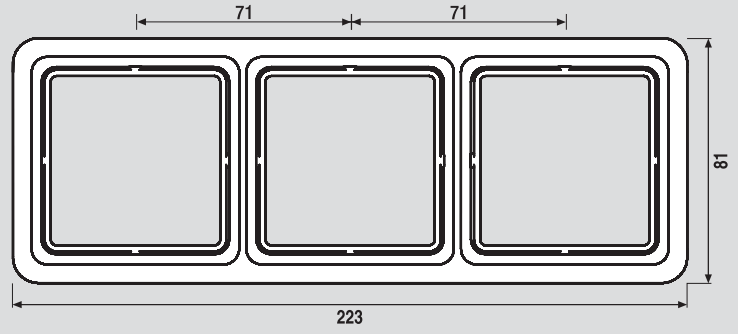
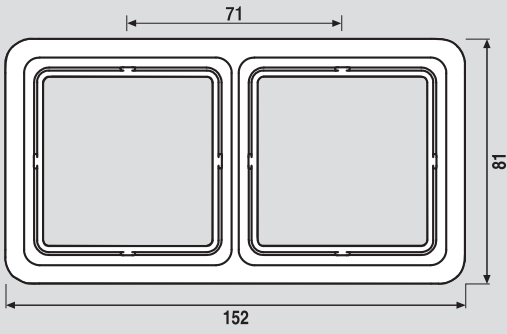
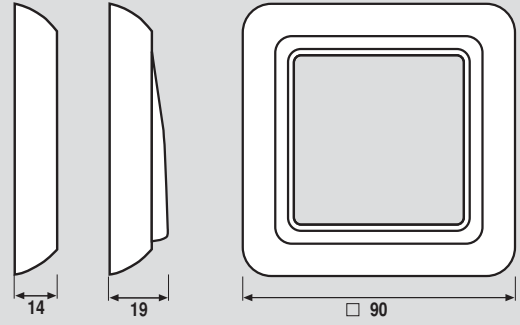

### LS-программа

Размеры рамок  
 4-кратная 294 x 81 мм  
 5-кратная 365 x 81 мм  
 Рамки для вертикальной и горизонтальной установки.  
 Закругление угла  
 LS 990 R 2  
 Алюминий/Антрацит R 1,5  
 нержавеющая сталь R 2  
 хром R 2  
 золото R 2  
 имитация золота R 2  
 латунь R 2

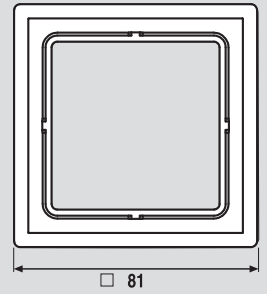
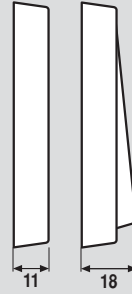
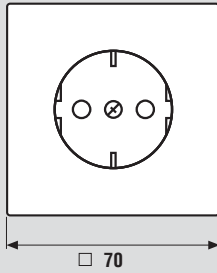
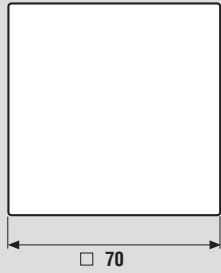

### LS-design

Рамки в исполнении:  
 Дуропласт: 1 – 5-кратные  
 Термопласт: 1 – 3-кратные  
 Металл: 1 – 3-кратные  
 Металл (лакир.): 4 – 5-кратные  
 Размеры рамок  
 4-кратная 309 x 96 мм  
 5-кратная 380 x 96 мм

Рамки для вертикальной и горизонтальной установки.  
 Закругление угла R 1,5

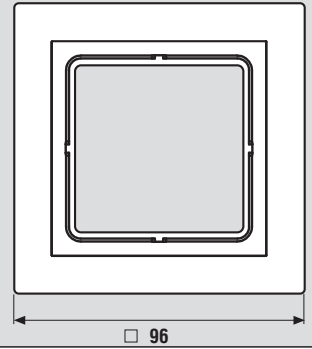
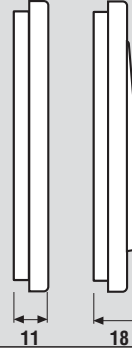
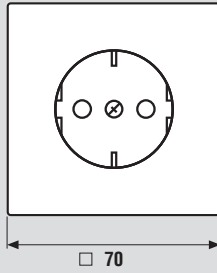
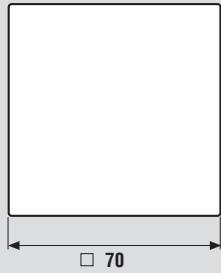

### LS plus

Размеры рамок  
 4-кратная 328 x 115 мм  
 5-кратная 399 x 115 мм

Рамки для вертикальной и горизонтальной установки.  
 Закругление угла 0,5 x 45°

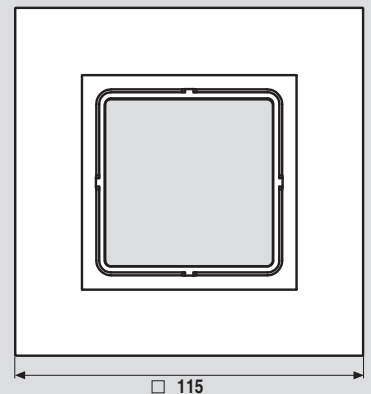
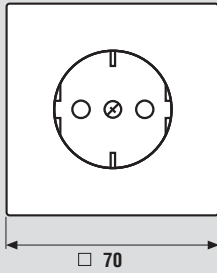
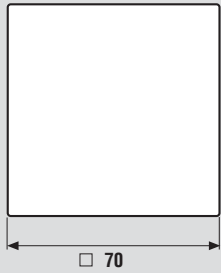

### Накладные коробки LS-программа

Закругление R 0,2

→ Ввод кабеля

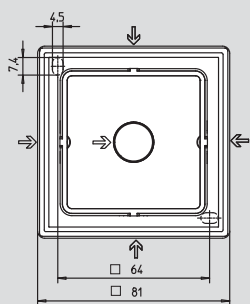

макс. Монтажная глубина 34 мм

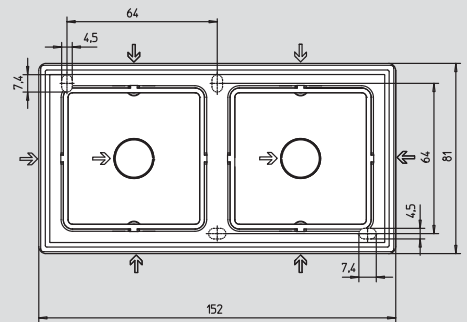

### FD-design

Рамки для вертикальной и горизонтальной установки.  
 Закругление угла R 1,5

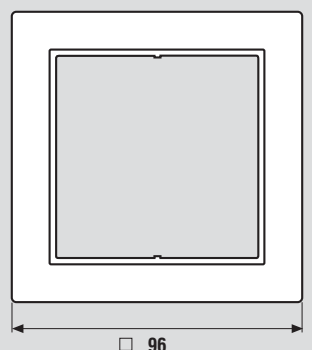

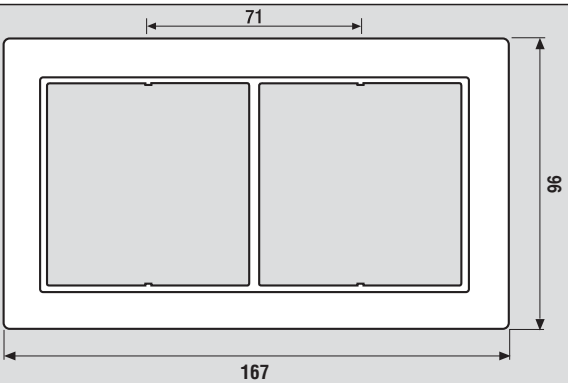
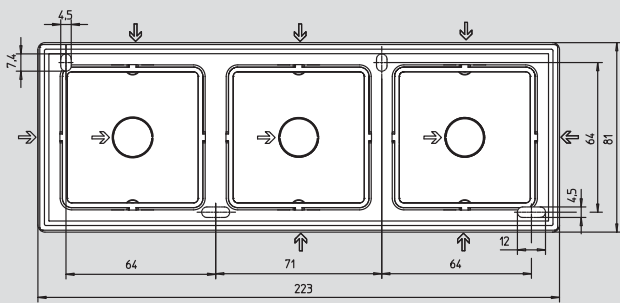
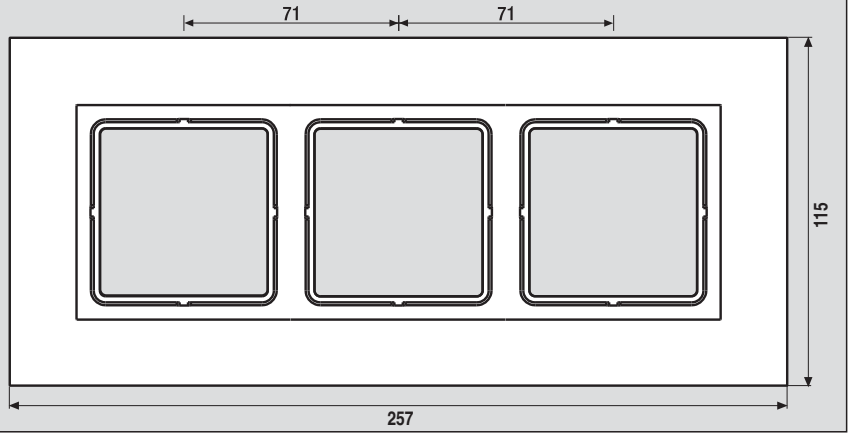
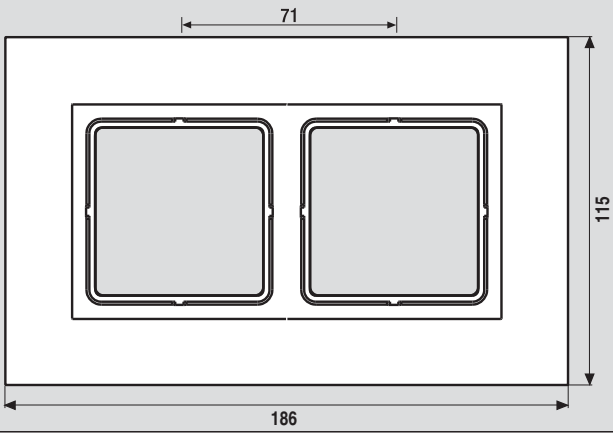
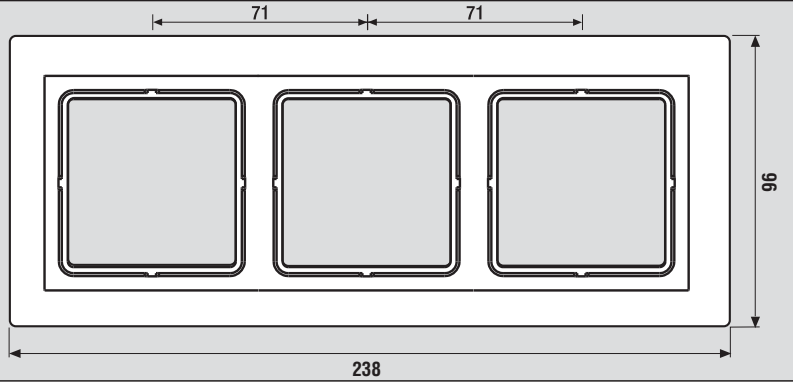
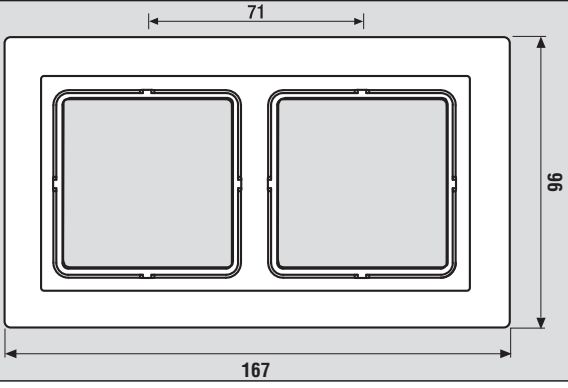
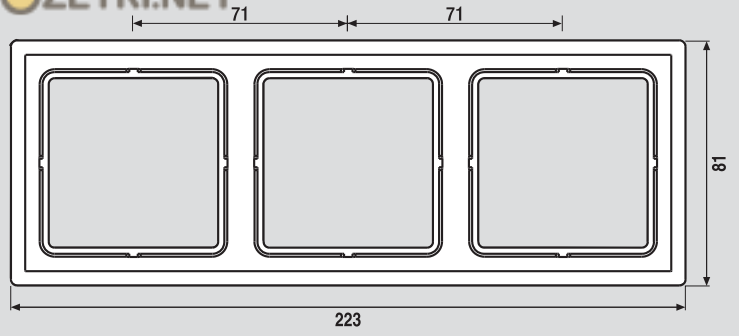
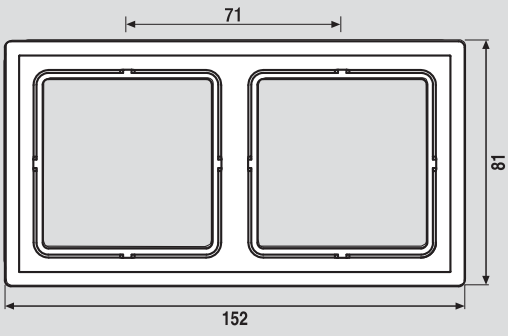

LS Zero

Рамки для вертикальной и горизонтальной установки. Закругление угла 1

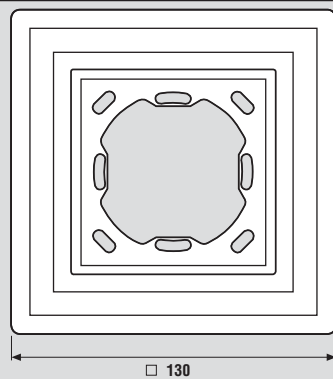

Монтажный адаптер

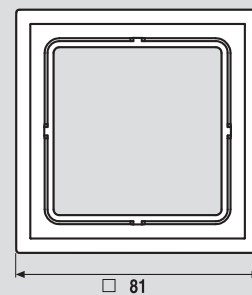
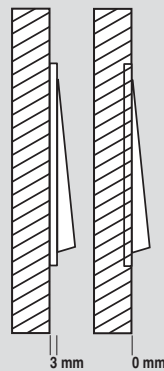

WG 800

Закругление R 7

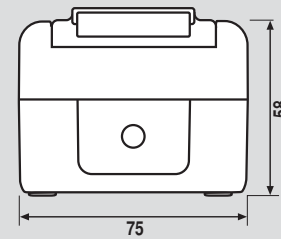
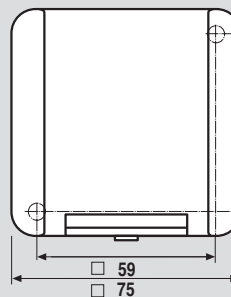
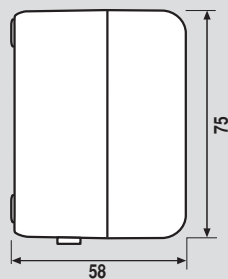
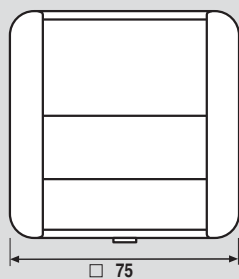

WG 800

Закругление R 7

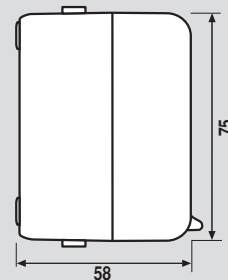
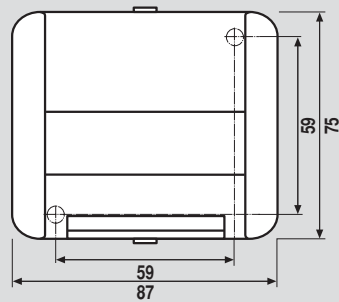
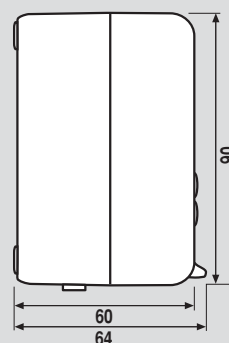
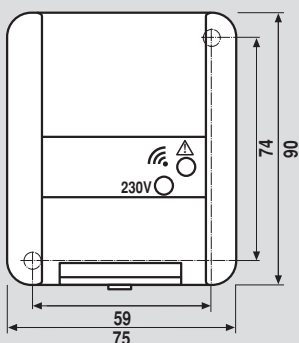

WG 600

Закругление R 4

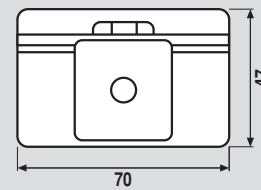
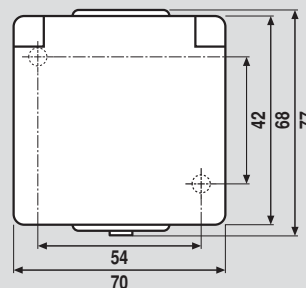
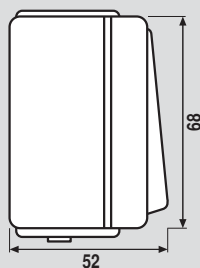
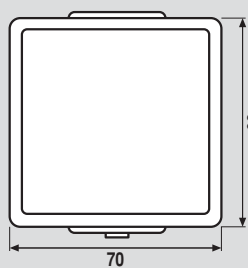

AP 600

Закругление R 6

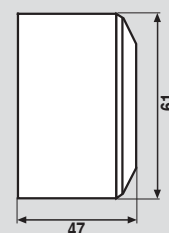
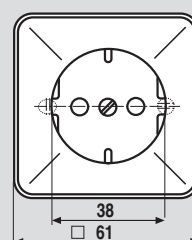
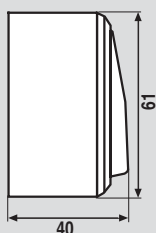
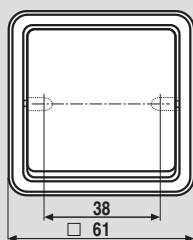

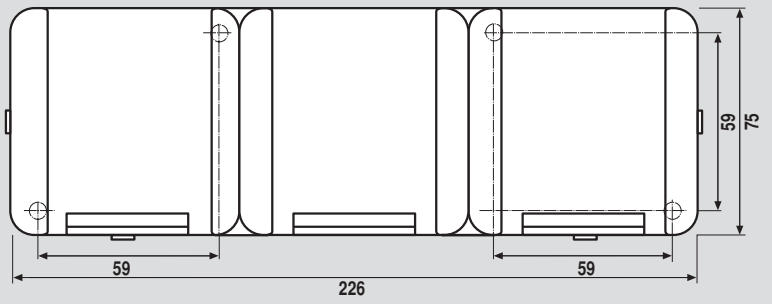
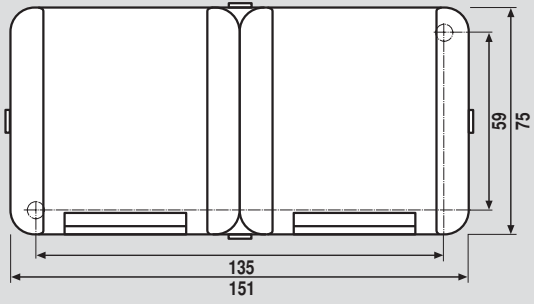
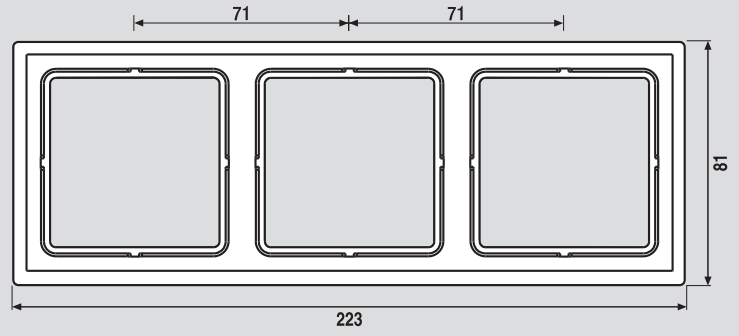
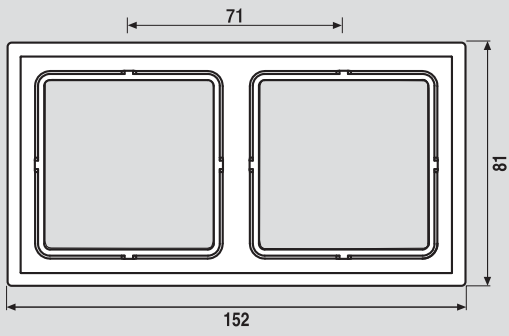

WG 600 /  
WG 800

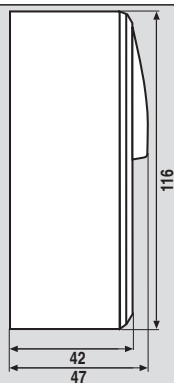
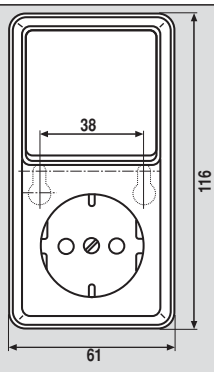
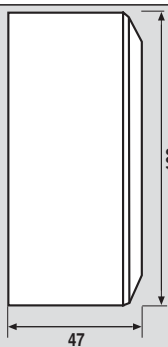
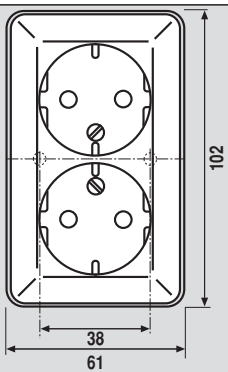
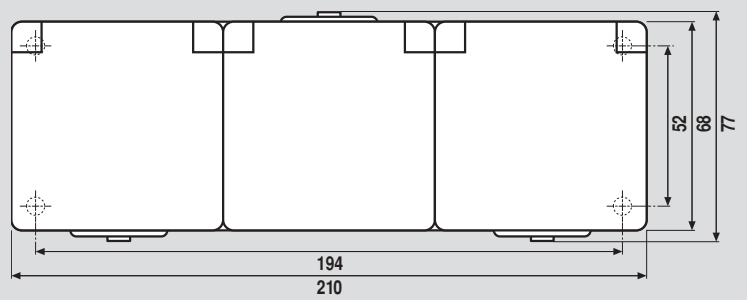
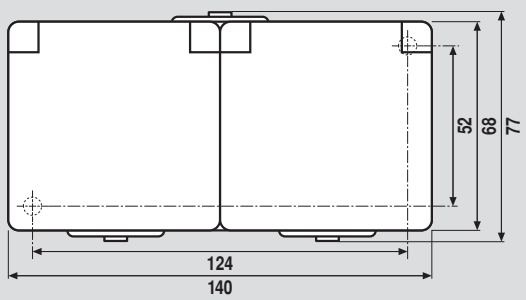
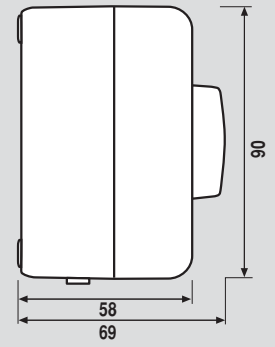
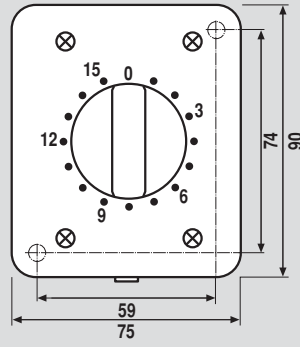
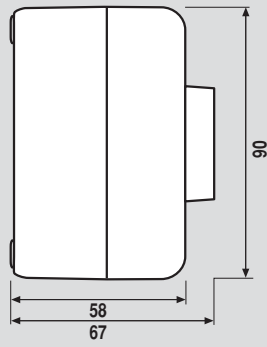
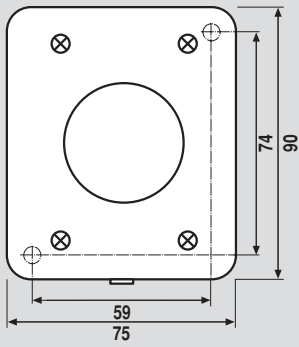

# Алфавитный указатель

Артикул	Стр.
1 MF 250	27
101-20 KO	17
102 KOZ W	509
102 KOZ WW	509
104.15	18
104.28	18
1056-04	28
106.15	18
106.28	18
11	235
11 BR	377
11 GR	377
11 WW	235
1101-20	17
1101-32	17
1101-4	17
11015	17
11030	17
11030-20	17
11060	17
11120	17
11120-20	17
12	235
12 BR	377
12 GR	377
12 WW	235
1201 URE	88
1201-1 URE	89
1202 URE	90
1208 REG	93
1208 UI	92
121-15	38
121-20	38
1220 NE	92
1223 NE	92
1224 LED UDE	84
1225 SDE	86
1234.10	17
1234.20	17
1240 STE	87
1244 NVSE	91
1252 UDE	82
1254 TSE	91
13	235
13 BR	377
13 GR	377
13 WW	235
132 U WS	160
133.15	18
133.18	18
134.15	18
134.18	18
134.28	18
138.18	18
140 D	260
15 WW	277
1520 F EINS	255
1520 NF EINS	255
1521 F EINS	255
1521 NF EINS	255
1556-04	28
16 S	25
161 TV	36
1632	28
165-2	38
1656-21	232
168-1 WW	36
169-1 NFWE	35
169-1 NFWE WW	35
169-1 NWE WW	35
169-1 UAE WW	36
169-15 NWE	35
169-15 NWE WW	35
169-2 NFWE	36

Артикул	Стр.
169-2 NFWE WW	36
169-2 NINF	36
169-2 NINF WW	36
169-2 NWE WW	35
169-2 UAE WW	36
18 V	484
190-353	501
190-354	501
192	501
193-2	501
193-LED GN	27
195	501
1980 APM	467
2002 REG	543
2005 REG	543
201 TE	103
2050 GE WS	552
2050 K	552
2050 RT SW	552
2070 U	539
2076-2 T	546
2076-4 T	546
2096 LUX	539
2098 REGHE	544
2103 REG ES	546
211 GDE	43
2116 REG	546
2128 REG	546
2130 USB	543
2130 USB REG	543
2131.16 UP	546
2132.6 UP	546
2142 REG	544
2177 SV R	546
2178	541
2178 ORTS	542
2178 TS	541
2194 REGHM	545
2204.01 REGA	545
2204.01 REGAM	545
2214 REG A	547
2214 REGAM	547
222 WW	176
2224 WH	547
2225 BFA	547
2225 WS U	547
224 ME	153
225 NVDE	47
225 TDE	45
230 ME	153
2302.16 REGHM	544
2304.16 REGCHM	544
2304.16 REGHE	544
2304.16 REGHM	544
2308.16 REGCHM	544
2308.16 REGHE	544
2308.16 REGHM	544
2316.16 REGHE	544
232 ME	153
2336 REG HZ HE	545
2336 REG HZR HE	545
240 DPE	49
240 PDPE	50
240 PDPE TW	50
240 PDPNE TW	51
240-10	49
240-10 EB	54
240-31	49
2424 REGHE	544
243 EX	44
244 EX	43
244 HEX	46
244-110	44
245.20	52

Артикул	Стр.
246 EB	53
247 EB	53
247.07 EB	52
25	58
2501 HZ UP	546
2501 UP	546
2502 REGHE	544
2504 REGHE	544
2504 REGHER	545
2508 REGHE	545
2514 REGHE	545
2531 UP	546
254 NIE1	48
254 UDIE1	48
266 GDE	43
28	18
28 G1	18
28 G1 SL	18
306 A	508
3069-2 AT	31
3069-2 BR	31
3069-2 LEX	31
3069-2 PAND	31
3069-2 SIE	31
3069-25 WE	31
3171 EINS	256
3171 KO EINS	256
3171-5 EINS	257
3180	540
3180-1 A	540
3190 CU KO EINS	257
32 SD	159
321 A	509
321 A WW	509
3210 UP	546
328	508
328-622	508
328-626	508
328-676	508
3280	540
3280-1 A	540
33 AN K	482
33 AN L	482
33 AN N	482
33 AN T	482
33 GN	339
33 K	339
33 K WW	339
33 KLAR	339
33 L	339
33 L WW	339
33 NR	339
33 O	339
33 T	339
33 T WW	339
331 A	508
333 A	508
3361 AL	539
3361 M WW	539
3361 WW	539
3361-1 AL	539
3361-1 M WW	539
3361-1 WW	539
34	25
34 KO5	25
34.10	17
3521 EINS	256
37	272
37 BL	272
37 D	272
37 G	272
37 GE	272
37 R	272
37.02	272

Артикул	Стр.
37.05	272
37.06	272
37.07	272
37.08	272
3901 REGHE	545
3902 REGHE	545
3904 REGHE	545
4.28 WU G	485
4008 TSM	65
4071 RF TSM	530
4071 TSM	520
4071.01 LED	531
4071.02 LED	531
4072 RF TSM	530
4072 TSM	520
4072.01 LED	534
4072.02 LED	534
4073 RF TSM	530
4073 TSM	520
4074 RF TSM	530
4074 TSM	520
4091 TSEM	520
4092 TSEM	520
4093 KRM TS D	524
4093 TSEM	520
4094 TSEM	65
4191 TSM	520
4192 TSM	520
4193 TSM	520
4194 TSM	520
4212 TSM	80
4224 TSM	80
4236 TSM	80
4248 TSM	80
501 U	14
501-20 KOU	14
501-20 U	14
502 KOTU	15
502 KOU	14
502 TU	14
502 U	14
502-20 KOU	14
503 KOU	14
503 U	14
505 KO5EU RG 230	233
505 KOU 5	16
505 KOVU 5	16
505 KOVU 5 RG	16
505 TU	16
505 U	15
505 U 5	15
506 KOTU	15
506 KOU	14
506 TU	14
506 U	14
506 U-LEDW	278
506-20 KOU	14
506-20 U	14
507 TU	14
507 U	14
507-20 U	14
509 TU	16
509 U	15
509 VU	16
510 UZ	353
511 UZV	351
5120 BFKI	349
5120 BFKI WW	349
5121 BFKI	37
5121 BFKI WW	37
520-45	348
520-O LEDW-1	240
520-O LEDW-2	279
521 IN-EINS	257

Артикул	Стр.
521 KIZNAUF	348
525	344
528	344
531 EU LED RG 230	233
531 U	15
531-41 U	15
532 U	15
532-4 U	16
533 U	15
533 U-LEDW	278
533-2 U	15
534 U	15
535 U	16
535 U 5	16
539 U	16
539 VU	16
54	33
54-1 WE	32
54-15 WE	32
54-2 ACS	32
54-2 D 9	32
54-2 ITT	32
54-2 WE	33
54-25 WE	33
5506 ZU	342
5506 ZU WW	342
551 WU	235
554	32
5544.02 V	354
5544.02 V WW	354
561 B	367
561 GL BL	398
561 GL GE	398
561 GL RT	398
561 SAT	363
561 Z5	368
562	362
564	367
564 GE	367
565-2	367
567 S	362
568	363
568-1	363
569 T	205
569 TNA	205
569-1 NAUA	364
569-1 UA	364
569-1 WE	366
569-2 AT	366
569-2 NAUA	365
569-2 UA	365
569-2 WE	366
58 A ZUG	235
581 A	235
582 A	235
583 A	235
590 A	363
590 NAA	363
590 Z	38
590 ZA	368
594-0	367
594-0 KO	368
594-8	364
594-9	364
6 WE	29
6.28 WU G	485
60 ANA	503
60 GL	247
60 NA	504
60 NA WW	504
600	501
600 NA	496
601 W	495
6010 A	506
6010 KIA	506
602 A	503
602 A WW	503
602 KOA	503
602 KOA WW	503

Артикул	Стр.
602 KOW	495
602 W	495
6020 A	505
6020 A WW	505
6020 KIA	505
6020 KIA WW	505
6022 A	505
603 W	495
605 A	504
605 A WW	504
605 W	496
606 A	503
606 A WW	503
606 ANA	503
606 ANA WW	503
606 KO5 A	503
606 KO5 A WW	503
606 KOW	495
606 NA	495
606 NAW	495
606 W	495
606 ZA	504
606 ZA WW	504
607 A	503
607 A WW	503
607 W	495
609 VA	504
609 VA WW	504
609 VW	497
61 GL	496
611 A	506
611 W	498
620 A	505
620 A WW	505
620 KIA	505
620 KIA WW	505
620 NAW	497
620 WSL	498
620 WX	497
621 FW	498
621 NAW	497
621 W	497
621 WSL	498
622 NAW	500
622 NAWW	500
622 W	500
622 WW	500
623 NAW	500
623 W	500
626 A	506
63 WBT	29
631 A	503
631 A WW	503
631 NAW	496
631 W	495
633 A	503
633 A WW	503
633 W	495
633-2 W	495
634 A	503
634 A WW	503
634 W	495
637-10 A	507
637-10 A WW	507
637-10 W	501
637-14 A	507
637-14 A WW	507
637-14 W	501
639 VA	504
639 VA WW	504
639 VW	497
639 W	496
645 A	507
646 A	507
65 WIS	38
661 WGL BL	496
661 WGL GE	496
661 WGL R	496
671 W	498

Артикул	Стр.
675 A	506
675 A WW	506
675 W	499
676 A	505
676 A WW	505
676 KOW	499
676 NAW	499
676 W	498
800 AW	490
800 KO	538
800 NA	483
800 NT	538
800 P	538
8012 W	492
8015 W	492
802 KOW	481
802 SL	39
802 W	481
803 KOW	481
803 W	481
804.18 W	484
804.28 G	484
805 MP	538
805 NA	483
805 NAW	483
805 NT	538
805 P	538
805 W	483
806 KOW	481
806 NAW	481
806 W	481
806 ZW	482
806.18 W	484
806.28 G	484
807 W	481
809 NAW	483
809 VW	483
809 W	483
820 DKKI W	489
820 GN NAW	485
820 KINAW	485
820 KIW	485
820 KO GN NAW	485
820 KO O NAW	485
820 KONAW	485
820 KOW	485
820 NAW	485
820 NAWSL	485
820 O NAW	485
820 W	485
821 FKI W	488
821 UF W	486
821-15 USW	488
821-20 USW	489
822 KINAW	487
822 NAW	487
822 NAWSL	488
822 W	487
8220 KINAW	487
8220 NAW	487
8220 NAWSL	488
8220 W	487
8220-1 W	487
823 NVDW	491
8230 NAW	488
8230 W	488
824 TDW	491
831 NAW	482
831 W	481
833 W	481
833 ZW	482
833-2 W	482
833.18 G	484
833.18 W	484
834 W	481
834.10 W	484
834.18 W	484
834.20 W	484
834.28 G	484

Артикул	Стр.
835 NAW	483
835 W	483
837-10 W	489
837-14 W	489
839 NAW	483
839 VW	483
839 W	483
844.20 W	492
8471.01 LED W	538
8471.02 LED W	538
8472.01 LED W	538
8472.02 LED W	538
854 W	490
860 WGL BL	482
860 WGL GE	482
860 WGL RT	482
864 GDW	492
871 W	486
875 W	486
876 KOW	487
876 NAW	487
876 W	486
890	493
891	493
892	493
893-1	493
893-2	493
894	493
895	493
90	26
90-LED BL	27
90-LED GN	27
90-LED RT	27
90-LED W	27
9062-02	232
9063-01	28
9063-77	28
9064-01	28
9064-77	28
93	27
93-LED GN	27
93-LED RT	27
938-10 U	26
938-14 U	26
94	26
94 GN	26
94 RT	26
94-LED BL	26
94-LED GN	26
94-LED RT	26
94-LED W	26
941224 LED W	26
95	26
96-12	27
96-24	27
96-36	27
96-48	27
961248 LED BL	27
961248 LED GN	27
961248 LED RT	27
961248 LED W	27
98	26
98-220	26
99	27
A 110	162
A 1180	261
A 1180 AL	302
A 1180 ANM	302
A 1180 CH	302
A 1180 MO	302
A 1180 SW	302
A 1180 WU	261
A 1180 WU AL	302
A 1180 WU ANM	302
A 1180 WU CH	302
A 1180 WU MO	302
A 1180 WU SW	302
A 1180 WU WW	261
A 1180 WW	261

Артикул	Стр.
A 1180-1	261
A 1180-1 AL	302
A 1180-1 ANM	302
A 1180-1 CH	302
A 1180-1 MO	302
A 1180-1 SW	302
A 1180-1 WU	261
A 1180-1 WU AL	302
A 1180-1 WU ANM	302
A 1180-1 WU CH	302
A 1180-1 WU MO	302
A 1180-1 WU SW	302
A 1180-1 WU WW	261
A 1180-1 WW	261
A 1520	249
A 1520 AL	290
A 1520 BF	249
A 1520 BF ANM	290
A 1520 BF BL	249
A 1520 BF GN	249
A 1520 BF O	249
A 1520 BF RT	249
A 1520 BF SW	290
A 1520 BF WW	249
A 1520 BFKI	249
A 1520 BFKI ANM	290
A 1520 BFKI GN	249
A 1520 BFKI O	249
A 1520 BFKI SW	290
A 1520 BFKI WW	249
A 1520 BFKIKL AL	294
A 1520 BFKIKL ANM	294
A 1520 BFKIKL SW	294
A 1520 BFKIKL WW	294
A 1520 BFKIKLCH	294
A 1520 BFKIKLMO	294
A 1520 BFKINA GN	250
A 1520 BFKINA O	250
A 1520 BFKINA RT	250
A 1520 BFKINA WW	250
A 1520 BFKL AL	294
A 1520 BFKL ANM	294
A 1520 BFKL CH	294
A 1520 BFKL MO	294
A 1520 BFKL SW	294
A 1520 BFKL WW	294
A 1520 BFKLKO GN	295
A 1520 BFKLKO O	295
A 1520 BFKLKO RT	295
A 1520 BFKLKO WW	295
A 1520 BFKLSL AL	295
A 1520 BFKLSL ANM	295
A 1520 BFKLSL CH	295
A 1520 BFKLSL MO	295
A 1520 BFKLSL SW	295
A 1520 BFKLSL WW	295
A 1520 BFKO	250
A 1520 BFKO GN	250
A 1520 BFKO O	250
A 1520 BFKO RT	250
A 1520 BFKO WW	250
A 1520 BFNA GN	250
A 1520 BFNA O	250
A 1520 BFNA RT	250
A 1520 BFNA WW	250
A 1520 BFINAKO GN	251
A 1520 BFINAKO O	251
A 1520 BFINAKO RT	251
A 1520 BFINAKO WW	251
A 1520 CH	290
A 1520 KI	249
A 1520 KI AL	290
A 1520 KI CH	290
A 1520 KI MO	290
A 1520 KI SW	290
A 1520 KI WW	249
A 1520 KIKL SW	294
A 1520 KIKL WW	294
A 1520 KL SW	294

Артикул	Стр.
A 1520 KL WW	294
A 1520 MO	290
A 1520 SW	290
A 1520 WW	249
A 1520-13 BF SEV	254
A 1520-13 BF SEV AL	297
A 1520-13 BF SEV CH	297
A 1520-13 BF SEV MO	297
A 1520-13 BF SEV SW	297
A 1520-13 BF SEV WW	254
A 1521	249
A 1521 AL	290
A 1521 BF	249
A 1521 BF ANM	290
A 1521 BF GN	249
A 1521 BF O	249
A 1521 BF SW	290
A 1521 BF WW	249
A 1521 BFKI ANM	291
A 1521 BFKI GN	291
A 1521 BFKI O	291
A 1521 BFKI SW	291
A 1521 BFKI WW	291
A 1521 BFKIKL ANM	295
A 1521 BFKIKL SW	295
A 1521 BFKIKL WW	295
A 1521 BFKL ANM	294
A 1521 BFKL SW	294
A 1521 BFKL WW	294
A 1521 CH	290
A 1521 F AL PL-1	296
A 1521 F CH PL-1	296
A 1521 F MO PL-1	296
A 1521 F PL-1	255
A 1521 F SW PL-1	296
A 1521 F WW PL-1	255
A 1521 FBF ANM P1	296
A 1521 FKI AL PL-1	296
A 1521 FKI CH PL-1	296
A 1521 FKI MO PL-1	296
A 1521 FKI PL-1	255
A 1521 FKI SW PL-1	296
A 1521 FKI WW PL-1	255
A 1521 FKIKL PL-1	255
A 1521 FKIKL WW PL1	255
A 1521 KI AL	291
A 1521 KI CH	291
A 1521 KI MO	291
A 1521 KI SW	291
A 1521 KI WW	291
A 1521 KIKL AL	295
A 1521 KIKL CH	295
A 1521 KIKL MO	295
A 1521 KIKL SW	295
A 1521 KIKL WW	295
A 1521 KL AL	294
A 1521 KL CH	294
A 1521 KL MO	294
A 1521 KL SW	294
A 1521 KL WW	294
A 1521 MO	290
A 1521 SW	290
A 1521 WW	249
A 1540	259
A 1540 AL	300
A 1540 BF ANM	300
A 1540 BF KO5 ANM	531
A 1540 BF KO5 SW	531
A 1540 BF KO5 WW	531
A 1540 BF SW	300
A 1540 BF WW	300
A 1540 CH	300
A 1540 KO5	531
A 1540 KO5 AL	531
A 1540 KO5 CH	531
A 1540 KO5 MO	531
A 1540 KO5 SW	531
A 1540 KO5 WW	531
A 1540 MO	300

Артикул	Стр.
A 1540 SW	300
A 1540 WW	259
A 1540.20	260
A 1540.20 AL	300
A 1540.20 BF ANM	300
A 1540.20 BF SW	300
A 1540.20 BF WW	300
A 1540.20 SW	300
A 1540.20 WW	260
A 1541	248
A 1541 AL	289
A 1541 BF ANM	289
A 1541 BF SW	289
A 1541 BF WW	289
A 1541 CH	289
A 1541 MO	289
A 1541 SW	289
A 1541 WW	248
A 1561.07 AL	300
A 1561.07 BF ANM	300
A 1561.07 BF SW	300
A 1561.07 BF U ANM	301
A 1561.07 BF U SW	301
A 1561.07 BF U WW	301
A 1561.07 BF WW	300
A 1561.07 CH	300
A 1561.07 MO	300
A 1561.07 SW	300
A 1561.07 U AL	301
A 1561.07 U CH	301
A 1561.07 U MO	301
A 1561.07 U SW	301
A 1561.07 U WW	301
A 1561.07 WW	300
A 1565.07 AL	301
A 1565.07 BF ANM	301
A 1565.07 BF SW	301
A 1565.07 BF WW	301
A 1565.07 CH	301
A 1565.07 MO	301
A 1565.07 SW	301
A 1565.07 WW	301
A 20 NA	250
A 2178	541
A 2178 AL	541
A 2178 ANM	541
A 2178 BF ORTS ANM	542
A 2178 BF ORTS SW	542
A 2178 BF ORTS WW	542
A 2178 CH	541
A 2178 MO	541
A 2178 ORTS	542
A 2178 ORTS AL	542
A 2178 ORTS CH	542
A 2178 ORTS MO	542
A 2178 ORTS SW	542
A 2178 ORTS WW	542
A 2178 SW	541
A 2178 TS	541
A 2178 TS AL	541
A 2178 TS ANM	541
A 2178 TS CH	541
A 2178 TS MO	541
A 2178 TS SW	541
A 2178 TS WW	541
A 2178 WW	541
A 3171 AL PL	298
A 3171 BF WW PL	298
A 3171 BFKO WW PL	298
A 3171 CH PL	298
A 3171 KO AL PL	298
A 3171 KO CH PL	298
A 3171 KO MO PL	298
A 3171 KO PL	256
A 3171 KO SW PL	298
A 3171 KO WW PL	256
A 3171 MO PL	298
A 3171 PL	256
A 3171 SW PL	298

Артикул	Стр.
A 3171 WW PL	256
A 3171-5 AL PL	299
A 3171-5 CH PL	299
A 3171-5 MO PL	299
A 3171-5 PL	257
A 3171-5 SW PL	299
A 3171-5 WW PL	257
A 3180	539
A 3180 AL	539
A 3180 ANM	539
A 3180 CH	539
A 3180 MO	539
A 3180 SW	539
A 3180 WW	539
A 3180-1 A	540
A 3180-1 A AL	540
A 3180-1 A ANM	540
A 3180-1 A CH	540
A 3180-1 A MO	540
A 3180-1 A SW	540
A 3180-1 A WW	540
A 3190 CU KO AL PL	299
A 3190 CU KO CH PL	299
A 3190 CU KO MO PL	299
A 3190 CU KO PL	257
A 3190 CU KO SW PL	299
A 3190 CU KO WW PL	257
A 3280	539
A 3280 AL	539
A 3280 ANM	539
A 3280 CH	539
A 3280 MO	539
A 3280 SW	539
A 3280 WW	539
A 3280-1 A	540
A 3280-1 A AL	540
A 3280-1 A ANM	540
A 3280-1 A CH	540
A 3280-1 A MO	540
A 3280-1 A SW	540
A 3280-1 A WW	540
A 3521 AL PL	298
A 3521 CH PL	298
A 3521 MO PL	298
A 3521 PL	256
A 3521 SW PL	298
A 3521 WW PL	256
A 3521-5 CN	255
A 3521-5 CN AL	297
A 3521-5 CN BF ANM	297
A 3521-5 CN BF WW	255
A 3521-5 CN CH	297
A 3521-5 CN MO	297
A 3521-5 CN WW	255
A 401 TSA	66
A 401 TSA AL	66
A 401 TSA ANM	66
A 401 TSA CH	66
A 401 TSA MO	66
A 401 TSA SW	66
A 401 TSA WW	66
A 401 TSAP	521
A 401 TSAP AL	521
A 401 TSAP ANM	521
A 401 TSAP CH	521
A 401 TSAP MO	521
A 401 TSAP SW	521
A 401 TSAP WW	521
A 402 TSA	66
A 402 TSA AL	66
A 402 TSA ANM	66
A 402 TSA CH	66
A 402 TSA MO	66
A 402 TSA SW	66
A 402 TSA WW	66
A 402 TSAP	66
A 402 TSAP AL	66
A 402 TSAP ANM	66
A 402 TSAP CH	66



Артикул	Стр.	Артикул	Стр.	Артикул	Стр.	Артикул	Стр.
A 402 TSAP MO	66	A 504 TSA CH	75	A 521-15	256	A 5520.30 WW	251
A 402 TSAP SW	66	A 504 TSA MO	75	A 521-15 AL	297	A 5530 FIB	252
A 402 TSAP WW	66	A 504 TSA SW	75	A 521-15 SW	297	A 5530 FIB AL	293
A 403 TSA	66	A 504 TSA WW	75	A 521-15 WW	256	A 5530 FIB SW	293
A 403 TSA AL	66	A 506 BF NUZ	247	A 521-20	256	A 5530 FIB WW	252
A 403 TSA ANM	66	A 506 BF NUZ AL	287	A 521-20 AL	297	A 561 B	271
A 403 TSA CH	66	A 506 BF NUZ ANM	287	A 521-20 SW	297	A 561 B WW	271
A 403 TSA MO	66	A 506 BF NUZ CH	287	A 521-20 WW	256	A 561 BFPLSAT	266
A 403 TSA SW	66	A 506 BF NUZ MO	287	A 5212 TSM	74	A 561 BFPLSAT ANM	311
A 403 TSA WW	66	A 506 BF NUZ SW	287	A 5224 TSM	74	A 561 BFPLSAT SW	311
A 404 TSA	66	A 506 BF NUZ WW	247	A 5232 AL	304	A 561 BFPLSAT WW	266
A 404 TSA AL	66	A 5071 RF TSM	528	A 5232 BF ANM	304	A 561 BFPLTV	266
A 404 TSA ANM	66	A 5071 TSM	512	A 5232 BF MS ANM	305	A 561 BFPLTV ANM	310
A 404 TSA CH	66	A 5072 RF TSM	528	A 5232 BF MS SW	305	A 561 BFPLTV SW	310
A 404 TSA MO	66	A 5072 TSM	512	A 5232 BF MS WW	305	A 561 BFPLTV WW	266
A 404 TSA SW	66	A 5073 RF TSM	528	A 5232 BF S ANM	304	A 561 PLSAT	266
A 404 TSA WW	66	A 5073 TSM	512	A 5232 BF S SW	304	A 561 PLSAT AL	311
A 404 TSAN 14	67	A 5074 RF TSM	528	A 5232 BF S WW	304	A 561 PLSAT CH	311
A 404 TSAN 23	67	A 5074 TSM	512	A 5232 BF SW	304	A 561 PLSAT MO	311
A 404 TSAN AL 14	67	A 5091 TSEM	513	A 5232 BF WW	304	A 561 PLSAT SW	311
A 404 TSAN AL 23	67	A 5091 TSM	512	A 5232 CH	304	A 561 PLSAT WW	266
A 404 TSAN SW 14	67	A 5092 TSEM	513	A 5232 MO	304	A 561 PLTV	266
A 404 TSAN SW 23	67	A 5092 TSM	512	A 5232 MS AL	305	A 561 PLTV AL	310
A 404 TSAN WW 14	67	A 5093 TSEM	513	A 5232 MS CH	305	A 561 PLTV CH	310
A 404 TSAN WW 23	67	A 5093 TSM	512	A 5232 MS MO	305	A 561 PLTV MO	310
A 404 TSAP 14	67	A 5094 TSEM	513	A 5232 MS SW	305	A 561 PLTV SW	310
A 404 TSAP 23	67	A 5094 TSM	512	A 5232 MS WW	305	A 561 PLTV WW	266
A 404 TSAP AL 14	67	A 511 N	254	A 5232 S AL	304	A 562	266
A 404 TSAP AL 23	67	A 511 N AL	297	A 5232 S CH	304	A 562 AL	309
A 404 TSAP ANM 14	67	A 511 N CH	297	A 5232 S MO	304	A 562 CH	309
A 404 TSAP ANM 23	67	A 511 N MO	297	A 5232 S SW	304	A 562 MO	309
A 404 TSAP CH 14	67	A 511 N SW	297	A 5232 S WW	304	A 562 SW	309
A 404 TSAP CH 23	67	A 511 N WW	254	A 5232 ST	263	A 562 WW	266
A 404 TSAP MO 14	67	A 511 NKI	254	A 5232 ST AL	305	A 562-1 BF ANM	309
A 404 TSAP MO 23	67	A 511 NKI WW	254	A 5232 ST ANM	305	A 562-1 BF SW	309
A 404 TSAP SW 14	67	A 5178 TSEM	514	A 5232 ST CH	305	A 562-1 BF WW	309
A 404 TSAP SW 23	67	A 5178 TSM	512	A 5232 ST MO	305	A 562-2 AL	310
A 404 TSAP WW 14	67	A 5192 KRM TS D	513	A 5232 ST SW	305	A 562-2 BF ANM	310
A 404 TSAP WW 23	67	A 5194 KRM TS D	513	A 5232 ST WW	263	A 562-2 BF SW	310
A 409 T	525	A 520-45 KI	250	A 5232 SW	304	A 562-2 BF WW	310
A 4093 TSA	525	A 520-45 KI AL	292	A 5232 T3	263	A 562-2 CH	310
A 4093 TSA AL	525	A 520-45 KI SW	292	A 5232 T3 AL	306	A 562-2 MO	310
A 4093 TSA ANM	525	A 520-45 KI WW	250	A 5232 T3 ANM	306	A 564	271
A 4093 TSA CH	525	A 520-O BF LEDW	279	A 5232 T3 CH	306	A 564 AL	317
A 4093 TSA MO	525	A 520-O BF WW LEDW	279	A 5232 T3 MO	306	A 564 GE	271
A 4093 TSA SW	525	A 5201 DTST	262	A 5232 T3 SW	306	A 564 SW	317
A 4093 TSA WW	525	A 5201 DTST AL	304	A 5232 T3 WW	263	A 564 WW	271
A 50 NA	75	A 5201 DTST ANM	304	A 5232 TS3	263	A 565-2	271
A 50 NA AL	75	A 5201 DTST CH	304	A 5232 TS3 AL	306	A 565-2 AL	317
A 50 NA ANM	75	A 5201 DTST MO	304	A 5232 TS3 ANM	306	A 565-2 BF ANM	317
A 50 NA CH	75	A 5201 DTST SW	304	A 5232 TS3 CH	306	A 565-2 BF SW	317
A 50 NA MO	75	A 5201 DTST WW	262	A 5232 TS3 MO	306	A 565-2 BF WW	317
A 50 NA SW	75	A 5201 DTU	262	A 5232 TS3 SW	306	A 565-2 SW	317
A 50 NA W	75	A 5201 DTU AL	304	A 5232 TS3 WW	263	A 565-2 WW	271
A 50 NA WW	75	A 5201 DTU ANM	304	A 5232 WW	304	A 567 S	265
A 501 TSA	74	A 5201 DTU CH	304	A 5236 TSM	74	A 567 S AL	309
A 501 TSA AL	74	A 5201 DTU MO	304	A 5248 TSM	74	A 567 S ANM	309
A 501 TSA ANM	74	A 5201 DTU SW	304	A 525 PL	248	A 567 S CH	309
A 501 TSA CH	74	A 5201 DTU WW	262	A 525 PL AL	289	A 567 S MO	309
A 501 TSA MO	74	A 5201 HYG	169	A 525 PL CH	289	A 567 S SW	309
A 501 TSA SW	74	A 5201 HYG AL	169	A 525 PL MO	289	A 567 S WW	265
A 501 TSA WW	74	A 5201 HYG ANM	169	A 525 PL SW	289	A 567-G3	231
A 502 TSA	74	A 5201 HYG CH	169	A 525 PL WW	248	A 567-G3 AL	231
A 502 TSA AL	74	A 5201 HYG MO	169	A 528 PL	248	A 567-G3 ANM	231
A 502 TSA ANM	74	A 5201 HYG SW	169	A 528 PL AL	289	A 567-G3 CH	231
A 502 TSA CH	74	A 5201 HYG WW	169	A 528 PL CH	289	A 567-G3 MO	231
A 502 TSA MO	74	A 521 IN AL PL	299	A 528 PL MO	289	A 567-G3 SW	231
A 502 TSA SW	74	A 521 IN BF ANM PL	299	A 528 PL SW	289	A 567-G3 WW	231
A 502 TSA WW	74	A 521 IN BF WW PL	299	A 528 PL WW	248	A 568 BF	266
A 503 TSA	75	A 521 IN CH PL	299	A 537 BFPL	272	A 568 BF ANM	310
A 503 TSA AL	75	A 521 IN MO PL	299	A 537 BFPL AL	318	A 568 BF SW	310
A 503 TSA ANM	75	A 521 IN PL	257	A 537 BFPL ANM	318	A 568 BF WW	266
A 503 TSA CH	75	A 521 IN SW PL	299	A 537 BFPL CH	318	A 568-1 BF	266
A 503 TSA MO	75	A 521 IN WW PL	257	A 537 BFPL MO	318	A 568-1 BF ANM	310
A 503 TSA SW	75	A 521 KIUF	251	A 537 BFPL SW	318	A 568-1 BF SW	310
A 503 TSA WW	75	A 521 KIUF CH	293	A 537 BFPL WW	272	A 568-1 BF WW	266
A 504 TSA	75	A 521 KIUF MO	293	A 5520.30	251	A 569 BFPLT	205
A 504 TSA AL	75	A 521 KIUF RT	251	A 5520.30 AL	293	A 569 BFPLT ANM	205
A 504 TSA ANM	75	A 521 KIUF WW	251	A 5520.30 SW	293	A 569 BFPLT SW	205

Артикул	Стр.
A 569 BFPLT WW	205
A 569 PLT	205
A 569 PLT AL	205
A 569 PLT CH	205
A 569 PLT MO	205
A 569 PLT SW	205
A 569 PLT WW	205
A 569-1 BFPLUA	267
A 569-1 BFPLUA ANM	311
A 569-1 BFPLUA SW	311
A 569-1 BFPLUA WW	267
A 569-1 NWE	268
A 569-1 NWE AL	313
A 569-1 NWE ANM	313
A 569-1 NWE CH	313
A 569-1 NWE MO	313
A 569-1 NWE SW	313
A 569-1 NWE WW	268
A 569-1 PLUA	267
A 569-1 PLUA AL	311
A 569-1 PLUA CH	311
A 569-1 PLUA MO	311
A 569-1 PLUA SW	311
A 569-1 PLUA WW	267
A 569-15 NWE	269
A 569-15 NWE AL	314
A 569-15 NWE CH	314
A 569-15 NWE MO	314
A 569-15 NWE SW	314
A 569-15 NWE WW	269
A 569-2 BFPLUA	267
A 569-2 BFPLUA AL	312
A 569-2 BFPLUA ANM	312
A 569-2 BFPLUA CH	312
A 569-2 BFPLUA MO	312
A 569-2 BFPLUA SW	312
A 569-2 BFPLUA WW	267
A 569-2 NAT	269
A 569-2 NAT AL	315
A 569-2 NAT CH	315
A 569-2 NAT MO	315
A 569-2 NAT SW	315
A 569-2 NAT WW	269
A 569-2 NBR	271
A 569-2 NBR WW	271
A 569-2 NINF	269
A 569-2 NINF AL	315
A 569-2 NINF CH	315
A 569-2 NINF MO	315
A 569-2 NINF SW	315
A 569-2 NINF WW	269
A 569-2 NITT	270
A 569-2 NITT AL	315
A 569-2 NITT CH	315
A 569-2 NITT MO	315
A 569-2 NITT SW	315
A 569-2 NITT WW	270
A 569-2 NLEX	270
A 569-2 NLEX AL	316
A 569-2 NLEX CH	316
A 569-2 NLEX MO	316
A 569-2 NLEX SW	316
A 569-2 NLEX WW	270
A 569-2 NPAND	269
A 569-2 NPAND AL	315
A 569-2 NPAND CH	315
A 569-2 NPAND MO	315
A 569-2 NPAND SW	315
A 569-2 NPAND WW	269
A 569-2 NSIE	270
A 569-2 NSIE WW	270
A 569-2 NWE	268
A 569-2 NWE AL	313
A 569-2 NWE ANM	313
A 569-2 NWE CH	313
A 569-2 NWE MO	313
A 569-2 NWE SW	313
A 569-2 NWE WW	268
A 569-21 ACS	268

Артикул	Стр.
A 569-21 ACS AL	314
A 569-21 ACS SW	314
A 569-21 ACS WW	268
A 569-21 BFACS ANM	314
A 569-21 BFACS SW	314
A 569-21 BFACS WW	314
A 569-25 NWE	269
A 569-25 NWE AL	314
A 569-25 NWE CH	314
A 569-25 NWE MO	314
A 569-25 NWE SW	314
A 569-25 NWE WW	269
A 569-30 BF PL	268
A 569-30 BF PL AL	30
A 569-30 BF PL ANM	30
A 569-30 BF PL SW	30
A 569-30 BF PL WW	30
A 581 AL	321
A 581 CH	321
A 581 MO	321
A 581 NA AL	321
A 581 NA CH	321
A 581 NA MO	321
A 581 NA WW	321
A 581 SW	287
A 581 WW	321
A 582 AL	321
A 582 CH	321
A 582 MO	321
A 582 NA AL	322
A 582 NA CH	322
A 582 NA MO	322
A 582 NA WW	322
A 582 SW	321
A 582 WW	321
A 5820 NA AL	322
A 5820 NA CH	322
A 5820 NA MO	322
A 5820 NA WW	322
A 583 AL	321
A 583 CH	321
A 583 MO	321
A 583 NA AL	322
A 583 NA CH	322
A 583 NA MO	322
A 583 NA WW	322
A 583 SW	321
A 583 WW	321
A 5830 NA AL	322
A 5830 NA CH	322
A 5830 NA MO	322
A 5830 NA WW	322
A 584 AL	321
A 584 CH	321
A 584 MO	321
A 584 SW	321
A 584 WW	321
A 585 AL	321
A 585 CH	321
A 585 MO	321
A 585 SW	321
A 585 WW	321
A 590 A AL	311
A 590 A CH	311
A 590 A MO	311
A 590 A SW	311
A 590 A WW	311
A 590 AL	284
A 590 BF ANM	284
A 590 BF K ANM	285
A 590 BF K SW	285
A 590 BF K WW	285
A 590 BF KO5 ANM	284
A 590 BF KO5 SW	284
A 590 BF KO5 WW	284
A 590 BF KO5P ANM	532
A 590 BF KO5P SW	532
A 590 BF KO5P WW	532
A 590 BF L ANM	284

Артикул	Стр.
A 590 BF L SW	284
A 590 BF L WW	284
A 590 BF P ANM	532
A 590 BF P SW	532
A 590 BF P WW	532
A 590 BF SW	284
A 590 BF T ANM	286
A 590 BF T SW	286
A 590 BF T WW	286
A 590 BF WW	284
A 590 BFA ANM	311
A 590 BFA SW	311
A 590 BFA WW	311
A 590 BFKO5 K ANM	285
A 590 BFKO5 K SW	285
A 590 BFKO5 K WW	285
A 590 BFKO5 L ANM	285
A 590 BFKO5 L SW	285
A 590 BFKO5 L WW	285
A 590 BFKO5 T ANM	286
A 590 BFKO5 T SW	286
A 590 BFKO5 T WW	286
A 590 CARD	230
A 590 CARD AL	230
A 590 CARD ANM	230
A 590 CARD CH	230
A 590 CARD MO	230
A 590 CARD SW	230
A 590 CARD WW	230
A 590 CH	284
A 590 K AL	285
A 590 K CH	285
A 590 K MO	285
A 590 K SW	285
A 590 K WW	285
A 590 K1KO AL	286
A 590 K1KO WW	286
A 590 KO5 AL	284
A 590 KO5 CH	284
A 590 KO5 K AL	285
A 590 KO5 K CH	285
A 590 KO5 K MO	285
A 590 KO5 K SW	285
A 590 KO5 K WW	285
A 590 KO5 L AL	285
A 590 KO5 L CH	285
A 590 KO5 L MO	285
A 590 KO5 L SW	285
A 590 KO5 L WW	285
A 590 KO5 MO	284
A 590 KO5 SW	284
A 590 KO5 T AL	286
A 590 KO5 T CH	286
A 590 KO5 T MO	286
A 590 KO5 T SW	286
A 590 KO5 T WW	286
A 590 KO5 WW	284
A 590 KO5P AL	532
A 590 KO5P CH	532
A 590 KO5P MO	532
A 590 KO5P SW	532
A 590 KO5P WW	532
A 590 L AL	284
A 590 L CH	284
A 590 L MO	284
A 590 L SW	284
A 590 L WW	284
A 590 L1KO AL	286
A 590 L1KO WW	286
A 590 MO	284
A 590 NA GL	246
A 590 NA GL PL	246
A 590 P AL	532
A 590 P CH	532
A 590 P MO	532
A 590 P SW	532
A 590 P WW	532
A 590 SW	284
A 590 T AL	286

Артикул	Стр.
A 590 T CH	286
A 590 T MO	286
A 590 T SW	286
A 590 T WW	286
A 590 T1KO AL	286
A 590 T1KO WW	286
A 590 WW	284
A 590 Z	38
A 590 Z AL	38
A 590 Z SW	38
A 590 Z WW	38
A 590 ZA WW	318
A 594-0	271
A 594-0 AL	317
A 594-0 ANM	317
A 594-0 CH	317
A 594-0 GN	271
A 594-0 MO	317
A 594-0 SW	317
A 594-0 WW	271
A 594-125	268
A 594-125 AL	313
A 594-125 ANM	313
A 594-125 CH	313
A 594-125 MO	313
A 594-125 SW	313
A 594-125 WW	268
A 594-1915	267
A 594-1915 AL	312
A 594-1915 ANM	312
A 594-1915 CH	312
A 594-1915 MO	312
A 594-1915 SW	312
A 594-1915 WW	267
A 595 AL	288
A 595 BF ANM	288
A 595 BF KO5 ANM	288
A 595 BF KO5 SW	288
A 595 BF KO5 WW	288
A 595 BF KO5MP ANM	535
A 595 BF KO5MP SW	535
A 595 BF KO5MP WW	535
A 595 BF KO5P ANM	535
A 595 BF KO5P SW	535
A 595 BF KO5P WW	535
A 595 BF MP ANM	535
A 595 BF MP SW	535
A 595 BF MP WW	535
A 595 BF P ANM	288
A 595 BF P SW	288
A 595 BF P WW	288
A 595 BF SW	288
A 595 BF WW	288
A 595 CH	288
A 595 KO5 AL	288
A 595 KO5 CH	288
A 595 KO5 MO	288
A 595 KO5 SW	288
A 595 KO5 WW	288
A 595 KO5MP AL	535
A 595 KO5MP CH	535
A 595 KO5MP MO	535
A 595 KO5MP WW	535
A 595 KO5P AL	535
A 595 KO5P CH	535
A 595 KO5P MO	535
A 595 KO5P SW	535
A 595 KO5P WW	535
A 595 MO	288
A 595 MP AL	535
A 595 MP CH	535
A 595 MP MO	535
A 595 MP SW	535
A 595 MP WW	535
A 595 P AL	288
A 595 P CH	288
A 595 P MO	288
A 595 P SW	288

Артикул	Стр.
A 595 P WW	288
A 595 SW	288
A 595 WW	288
A 81 NA	322
A 82 NA	322
A AT 581 Z WW	263
ABA 1520	249
ABA 1520 BF GN	249
ABA 1520 BF KI GN	249
ABA 1520 BF KI O	249
ABA 1520 BF O	249
ABA 1520 BFKO GN	250
ABA 1520 BFKO O	250
ABA 1520 BFKO RT	250
ABA 1520 BFNAKO GN	251
ABA 1520 BFNAKO O	251
ABA 1520 BFNAKO RT	251
ABA 1520 BFNAKO WW	251
ABA 1520 KI	249
ABA 1520 KI WW	249
ABA 1520 KO	250
ABA 1520 KO WW	250
ABA 1520 WW	249
ABA 561 PLTV	266
ABA 561 PLTV WW	266
ABA 565-2	271
ABA 565-2 WW	271
ABA 569 PLT	267
ABA 569 PLT WW	267
ABAS 1520 BFKL GN	252
ABAS 1520 BFKL O	252
ABAS 1520 KIKL	252
ABAS 1520 KIKL GN	252
ABAS 1520 KIKL O	252
ABAS 1520 KIKL WW	252
ABAS 1520 KL	252
ABAS 1520 KL WW	252
ABAS 1520 KLKO	253
ABAS 1520 KLKO GN	253
ABAS 1520 KLKO O	253
ABAS 1520 KLKO WW	253
ABAS 1561.07	260
ABAS 1561.07 WW	260
ABAS 1565.07	260
ABAS 1565.07 WW	260
ABAS 5232	262
ABAS 5232 WW	262
ABAS 581 N	274
ABAS 581 N WW	274
ABAS 581 NNA	274
ABAS 581 NNA WW	274
ABAS 582 N	274
ABAS 582 N WW	274
ABAS 582 NNA	275
ABAS 582 NNA WW	275
ABAS 583 N	274
ABAS 583 N WW	274
ABAS 591	244
ABAS 591 K	245
ABAS 591 K WW	245
ABAS 591 K1KO5	246
ABAS 591 K1KO5 WW	246
ABAS 591 KO5	244
ABAS 591 KO5 WW	244
ABAS 591 KO5K	245
ABAS 591 KO5K WW	245
ABAS 591 KO5L	245
ABAS 591 KO5L WW	245
ABAS 591 KO5T	245
ABAS 591 KO5T WW	245
ABAS 591 L	244
ABAS 591 L WW	244
ABAS 591 L1KO5	246
ABAS 591 L1KO5 WW	246
ABAS 591 T	245
ABAS 591 T WW	245
ABAS 591 T1KO5	246
ABAS 591 T1KO5 WW	246
ABAS 591 WW	244

Артикул	Стр.
ABAS 591-5	247
ABAS 591-5 KO5	248
ABAS 591-5 KO5 WW	248
ABAS 591-5 P	248
ABAS 591-5 P WW	248
ABAS 591-5 WW	247
ABL/S2.1	544
AC 581 AL	326
AC 581 BF ANM	327
AC 581 BF SW	326
AC 581 BF WW	326
AC 581 BFNA ANM	329
AC 581 BFNA SW	329
AC 581 BFNA WW	329
AC 581 CH	326
AC 581 GL BLGR	327
AC 581 GL CH	328
AC 581 GL MO	328
AC 581 GL RT	327
AC 581 GL SI	328
AC 581 GL SW	327
AC 581 GL WMT	328
AC 581 GL WW	327
AC 581 MO	327
AC 581 SW	326
AC 581 WW	326
AC 582 AL	326
AC 582 BF ANM	327
AC 582 BF SW	326
AC 582 BF WW	326
AC 582 BFNA ANM	329
AC 582 BFNA SW	329
AC 582 BFNA WW	329
AC 582 CH	326
AC 582 GL BLGR	327
AC 582 GL CH	328
AC 582 GL MO	328
AC 582 GL RT	327
AC 582 GL SI	328
AC 582 GL SW	327
AC 582 GL WMT	328
AC 582 GL WW	327
AC 582 MO	327
AC 582 SW	326
AC 582 WW	326
AC 5820 BFNA ANM	330
AC 5820 BFNA SW	330
AC 5820 BFNA WW	330
AC 583 AL	326
AC 583 BF ANM	327
AC 583 BF SW	326
AC 583 BF WW	326
AC 583 BFNA ANM	329
AC 583 BFNA SW	329
AC 583 BFNA WW	329
AC 583 CH	326
AC 583 GL BLGR	327
AC 583 GL CH	328
AC 583 GL MO	328
AC 583 GL RT	327
AC 583 GL SI	328
AC 583 GL SW	327
AC 583 GL WMT	328
AC 583 GL WW	327
AC 583 MO	327
AC 583 SW	326
AC 583 WW	326
AC 5830 BFNA ANM	330
AC 5830 BFNA SW	330
AC 5830 BFNA WW	330
AC 584 AL	326
AC 584 BF ANM	327
AC 584 BF SW	326
AC 584 BF WW	326
AC 584 BFNA ANM	329
AC 584 BFNA SW	329
AC 584 BFNA WW	329
AC 584 CH	326
AC 584 GL BLGR	327

Артикул	Стр.
AC 584 GL CH	328
AC 584 GL MO	328
AC 584 GL RT	327
AC 584 GL SI	328
AC 584 GL SW	327
AC 584 GL WMT	328
AC 584 GL WW	327
AC 584 MO	327
AC 584 SW	326
AC 584 WW	326
AC 5840 BFNA ANM	330
AC 5840 BFNA SW	330
AC 5840 BFNA WW	330
AC 585 AL	326
AC 585 BF ANM	327
AC 585 BF SW	326
AC 585 BF WW	326
AC 585 BFNA ANM	329
AC 585 BFNA SW	329
AC 585 BFNA WW	329
AC 585 CH	326
AC 585 GL BLGR	327
AC 585 GL CH	328
AC 585 GL MO	328
AC 585 GL RT	327
AC 585 GL SI	328
AC 585 GL SW	327
AC 585 GL WMT	328
AC 585 GL WW	327
AC 585 MO	327
AC 585 SW	326
AC 585 WW	326
AC 5850 BFNA ANM	330
AC 5850 BFNA SW	330
AC 5850 BFNA WW	330
AC 80 MA	328
AC 80 NA	328
AC 80 NAS	328
AC 81 NA	330
AL 10.480 ET	444
AL 10.480 ET AN	444
AL 1060 ET	444
AL 1060 ET AN	444
AL 1180	442
AL 1180 AN	442
AL 1180 D	442
AL 1180-1	442
AL 1180-1 AN	442
AL 1180-1 D	442
AL 1520	433
AL 1520 AN	433
AL 1520 D	433
AL 1520 KI	433
AL 1520 KI AN	433
AL 1520 KI D	433
AL 1520 KIKL	436
AL 1520 KIKL AN	436
AL 1520 KINA	434
AL 1520 KINA AN	434
AL 1520 KINA D	434
AL 1520 KL	435
AL 1520 KL AN	435
AL 1520 KL D	435
AL 1520 NA	434
AL 1520 NA AN	434
AL 1520 NA D	434
AL 1520 NAKL	435
AL 1520 NAKL AN	435
AL 1520 NAKL D	435
AL 1520 NAKLSL	404
AL 1520 NAKLSL AN	404
AL 1520 NAKLSL D	404
AL 1520 NAKO	434
AL 1520 NAKO AN	434
AL 1520 NAKO D	434
AL 1520-13 SEV	437
AL 1520-13 SEV AN	437
AL 1521	433
AL 1521 AN	433

Артикул	Стр.
AL 1521 D	433
AL 1521 F AN PL-1	437
AL 1521 F D PL-1	437
AL 1521 F PL-1	437
AL 1521 FKI AN PL-1	437
AL 1521 FKI D PL-1	437
AL 1521 FKI PL-1	437
AL 1521 KI	434
AL 1521 KI AN	434
AL 1521 KI D	434
AL 1521 KL AN	435
AL 1521 KL D	435
AL 1561.07	441
AL 1561.07 AN	441
AL 1561.07 D	441
AL 1561.07 U	441
AL 1561.07 U AN	441
AL 1565.07	441
AL 1565.07 AN	441
AL 1940	440
AL 1940 AN	440
AL 1940 D	440
AL 1940 KO5	531
AL 1940 KO5 AN	531
AL 1941	433
AL 1941 AN	433
AL 1941 D	433
AL 2178	541
AL 2178 AN	541
AL 2178 ORTS	542
AL 2178 ORTS AN	542
AL 2178 TS	541
AL 2178 TS AN	541
AL 2178 TS D	541
AL 2401 TSA	70
AL 2401 TSA AN	70
AL 2401 TSA D	70
AL 2401 TSAP	523
AL 2401 TSAP AN	523
AL 2401 TSAP D	523
AL 2402 TSA	70
AL 2402 TSA AN	70
AL 2402 TSA D	70
AL 2402 TSAP	71
AL 2402 TSAP AN	71
AL 2402 TSAP D	71
AL 2403 TSA	70
AL 2403 TSA AN	70
AL 2403 TSA D	70
AL 2404 TSA	71
AL 2404 TSA AN	71
AL 2404 TSA D	71
AL 2404 TSAN 14	71
AL 2404 TSAN 23	72
AL 2404 TSAN AN 14	71
AL 2404 TSAN AN 23	72
AL 2404 TSAP 14	72
AL 2404 TSAP 23	72
AL 2404 TSAP AN 14	72
AL 2404 TSAP AN 23	72
AL 2404 TSAP D 14	72
AL 2404 TSAP D 23	72
AL 2501 TSA	78
AL 2501 TSA AN	78
AL 2501 TSA D	78
AL 2502 TSA	78
AL 2502 TSA AN	78
AL 2502 TSA D	78
AL 2503 TSA	79
AL 2503 TSA AN	79
AL 2503 TSA D	79
AL 2504 TSA	79
AL 2504 TSA AN	79
AL 2504 TSA D	79
AL 2520-45	434
AL 2520-45 AN	434
AL 2520-O AN LEDW	240
AL 2520-O LEDW	240
AL 2521 IN AN PL	440

Артикул	Стр.
AL 2521 IN PL	440
AL 2521 KINAUF	435
AL 2521-15	438
AL 2521-20	438
AL 2539 AN LED LW-12	239
AL 2539 AN LEDWB	239
AL 2539 AN RGB	239
AL 2539 LED LW-12	239
AL 2539 LEDWB	239
AL 2539 N71 RGB	238
AL 2539 N71AN LED B	238
AL 2539 N71AN LED W	237
AL 2539 N71AN RGB	238
AL 2539 N71LED B	238
AL 2539 N71LED W	237
AL 2539 RGB	239
AL 2539 RGB D	239
AL 2539-2 AN LED RG	238
AL 2539-2 LED RG	238
AL 2539-O AN LEDB	240
AL 2539-O AN LEDW	239
AL 2539-O AN RGB	240
AL 2539-O LEDB	240
AL 2539-O LEDW	239
AL 2539-O RGB	240
AL 2567-G3	231
AL 2567-G3 AN	231
AL 2581 A-L	458
AL 2582 A-L	458
AL 2583 A-L	458
AL 2925	433
AL 2925 AN	433
AL 2925 D	433
AL 2928	432
AL 2928 AN	432
AL 2928 D	432
AL 2937	454
AL 2937 AN	454
AL 2961 Z5-L	454
AL 2962-1	448
AL 2962-1 AN	448
AL 2962-1 D	448
AL 2962-2	447
AL 2962-2 AN	447
AL 2962-2 D	447
AL 2964	453
AL 2964 AN	453
AL 2967 S	447
AL 2967 S AN	447
AL 2969 T	206
AL 2969 T AN	206
AL 2969 T D	206
AL 2969 T NA	206
AL 2969 T NA AN	206
AL 2969 T NA D	206
AL 2969-1 NAUA	449
AL 2969-1 NAUA AN	449
AL 2969-1 NAUA D	449
AL 2969-1 UA	449
AL 2969-1 UA AN	449
AL 2969-1 UA D	449
AL 2969-2 NAT	452
AL 2969-2 NAT AN	452
AL 2969-2 NAUA	450
AL 2969-2 NAUA AN	450
AL 2969-2 NAUA D	450
AL 2969-2 NINF	452
AL 2969-2 NINF AN	452
AL 2969-2 NWE	451
AL 2969-2 NWE AN	451
AL 2969-2 NWE D	451
AL 2969-2 UA	449
AL 2969-2 UA AN	449
AL 2969-2 UA D	449
AL 2969-25 NWE	452
AL 2969-25 NWE AN	452
AL 2969-25 NWE D	452
AL 2969-3 NAUA	450
AL 2969-3 NAUA AN	450

Артикул	Стр.
AL 2969-3 NAUA D	450
AL 2981	456
AL 2981 AN	456
AL 2981 D	456
AL 2982	456
AL 2982 AN	456
AL 2982 D	456
AL 2983	456
AL 2983 AN	456
AL 2983 D	456
AL 2984	456
AL 2984 AN	456
AL 2984 D	456
AL 2985	456
AL 2985 AN	456
AL 2985 D	456
AL 2990	428
AL 2990 A	448
AL 2990 A AN	448
AL 2990 A D	448
AL 2990 AN	428
AL 2990 CARD	230
AL 2990 CARD AN	230
AL 2990 D	428
AL 2990 K	429
AL 2990 K AN	429
AL 2990 K D	429
AL 2990 KL	41
AL 2990 KL AN	41
AL 2990 KL D	41
AL 2990 KO2	428
AL 2990 KO2 AN	428
AL 2990 KO5	428
AL 2990 KO5 AN	428
AL 2990 KO5 D	428
AL 2990 KO5 K	429
AL 2990 KO5 K AN	429
AL 2990 KO5 K D	429
AL 2990 KO5 KP	430
AL 2990 KO5 L	429
AL 2990 KO5 L AN	429
AL 2990 KO5 L D	429
AL 2990 KO5 LP	430
AL 2990 KO5 T	430
AL 2990 KO5 T AN	430
AL 2990 KO5 T D	430
AL 2990 KO5 TP	431
AL 2990 KO5P	534
AL 2990 KO5P AN	534
AL 2990 KP	430
AL 2990 L	429
AL 2990 L AN	429
AL 2990 L D	429
AL 2990 LP	430
AL 2990 NA	428
AL 2990 NA AN	428
AL 2990 NA D	428
AL 2990 NAKL	41
AL 2990 NAKL AN	41
AL 2990 NAKO2	429
AL 2990 NAKO5	428
AL 2990 NAKO5 AN	428
AL 2990 P	533
AL 2990 P AN	533
AL 2990 SAT	448
AL 2990 SAT AN	448
AL 2990 SAT D	448
AL 2990 T	430
AL 2990 T AN	430
AL 2990 T D	430
AL 2990 TP	431
AL 2990 TV	448
AL 2990 TV AN	448
AL 2990 TV D	448
AL 2994 B	453
AL 2994 B AN	453
AL 2994 B D	453
AL 2995	431
AL 2995 AN	431

Артикул	Стр.
AL 2995 D	431
AL 2995 KO5	431
AL 2995 KO5 AN	431
AL 2995 KO5 D	431
AL 2995 KO5MP	537
AL 2995 KO5MP AN	537
AL 2995 KO5P	537
AL 2995 KO5P AN	537
AL 2995 MP	537
AL 2995 MP AN	537
AL 2995 P	432
AL 2995 P AN	432
AL 2995 P D	432
AL 2995 PP	432
AL 3180	540
AL 3180 AN	540
AL 3180 D	540
AL 3180-1 A	540
AL 3180-1 A AN	540
AL 3180-1 A D	540
AL 3280	540
AL 3280 AN	540
AL 3280 D	540
AL 3280-1 A	540
AL 3280-1 A AN	540
AL 3280-1 A D	540
AL 3521-5 CN	438
AL 3521-5 CN AN	438
AL 4093 TSA	526
AL 4093 TSA AN	526
AL 4093 TSA D	526
AL 50 NA AN-L	80
AL 50 NA D-L	80
AL 50 NA-L	80
AL 5020 KI AN-L	436
AL 5020 KI-L	436
AL 5022 KI-L	436
AL 5022 KI-L AN	436
AL 5201 DTST	443
AL 5201 DTST AN	443
AL 5201 DTST D	443
AL 5201 DTU	443
AL 5201 DTU AN	443
AL 5201 DTU D	443
AL 5201 HYG	169
AL 5201 HYG AN	169
AL 5232	444
AL 5232 AN	444
AL 5232 D	444
AL 5232 MS	444
AL 5232 MS AN	444
AL 5232 S	444
AL 5232 S AN	444
AL 5232 ST	445
AL 5232 ST AN	445
AL 5232 T3	445
AL 5232 T3 AN	445
AL 5232 T3 D	445
AL 5232 TS3	445
AL 5232 TS3 AN	445
AL 5232 TS3 D	445
AL 569-30 BF PL AN L	30
AL 569-30 BF PL-L	30
AL1521KL	435
ALD 2981	460
ALD 2981 AN	461
ALD 2981 D	461
ALD 2982	460
ALD 2982 AN	461
ALD 2982 D	461
ALD 2983	460
ALD 2983 AN	461
ALD 2983 D	461
ALD 2984-L	460
ALD 2985-L	460
AP 581 AL	333
AP 581 AL WW	332
AP 581 ANT AL	333
AP 581 ANT WW	332

Артикул	Стр.
AP 581 BF WW	332
AP 581 BL AL	333
AP 581 BL WW	332
AP 581 GCR AL	333
AP 581 GCR WW	332
AP 582 AL	333
AP 582 AL WW	332
AP 582 ANT AL	333
AP 582 ANT WW	332
AP 582 BF WW	332
AP 582 BL AL	333
AP 582 BL WW	332
AP 582 GCR AL	333
AP 582 GCR WW	332
AP 583 AL	333
AP 583 AL WW	332
AP 583 ANT AL	333
AP 583 ANT WW	332
AP 583 BF WW	332
AP 583 BL AL	333
AP 583 BL WW	332
AP 583 GCR AL	333
AP 583 GCR WW	332
AP 584 AL	333
AP 584 AL WW	332
AP 584 ANT AL	333
AP 584 ANT WW	332
AP 584 BL AL	333
AP 584 BL WW	332
AP 584 GCR AL	333
AP 584 GCR WW	332
AP 585 AL	333
AP 585 AL WW	332
AP 585 ANT AL	333
AP 585 ANT WW	332
AP 585 BL AL	333
AP 585 BL WW	332
AP 585 GCR AL	333
AP 585 GCR WW	332
AS 10.480 ET	262
AS 10.480 ET WW	262
AS 1060 ET	262
AS 1060 ET WW	262
AS 1520 BFKIKL	252
AS 1520 BFKIKL GN	252
AS 1520 BFKIKL O	252
AS 1520 BFKIKL RT	252
AS 1520 BFKIKL WW	252
AS 1520 BFKL	252
AS 1520 BFKL GN	252
AS 1520 BFKL O	252
AS 1520 BFKL RT	252
AS 1520 BFKL WW	252
AS 1520 BFKLKO	253
AS 1520 BFKLKO GN	253
AS 1520 BFKLKO O	253
AS 1520 BFKLKO RT	253
AS 1520 BFKLKO WW	253
AS 1520 BFKLSL	254
AS 1520 BFKLSL GN	254
AS 1520 BFKLSL O	254
AS 1520 BFKLSL RT	254
AS 1520 BFKLSL WW	254
AS 1520 KIKL	252
AS 1520 KIKL WW	252
AS 1520 KL	252
AS 1520 KL WW	252
AS 1521 BFKIKL	253
AS 1521 BFKIKL GN	253
AS 1521 BFKIKL O	253
AS 1521 BFKIKL WW	253
AS 1521 BFKL	253
AS 1521 BFKL GN	253
AS 1521 BFKL O	253
AS 1521 BFKL WW	253
AS 1521 KIKL	253
AS 1521 KIKL WW	253
AS 1521 KL	253
AS 1521 KL WW	253

Артикул	Стр.
AS 1522	259
AS 1522 BF	259
AS 1522 BF WW	259
AS 1522 WW	259
AS 1561.07	260
AS 1561.07 U	260
AS 1561.07 U WW	260
AS 1561.07 WW	260
AS 1565.07	260
AS 1565.07 WW	260
AS 5010 KIU	259
AS 5010 KIU WW	259
AS 5010 U	259
AS 5010 U WW	259
AS 5020 KIU	258
AS 5020 KIU WW	258
AS 5020 U	258
AS 5020 U WW	258
AS 5022 KIU	258
AS 5022 KIU WW	258
AS 5022 U	258
AS 5022 U WW	258
AS 520-O BF LEDW	278
AS 520-O BF WW LEDW	278
AS 523	259
AS 523 WW	259
AS 5232	262
AS 5232 MS	263
AS 5232 MS WW	263
AS 5232 S	263
AS 5232 S WW	263
AS 5232 WW	262
AS 5544.02 V	260
AS 5544.02 V WW	260
AS 5545 EU	259
AS 5545 EU WW	259
AS 5546 EU	259
AS 5546 EU WW	259
AS 5575 EU	258
AS 5575 EU WW	258
AS 5576 U	258
AS 5576 U WW	258
AS 561 GL BL	247
AS 561 GL GE	247
AS 561 GL RT	247
AS 581	273
AS 581 A AL	323
AS 581 A SW	323
AS 581 A W	276
AS 581 A WW	276
AS 581 ANA W	277
AS 581 ANA WW	277
AS 581 BF	274
AS 581 BF GN	274
AS 581 BF O	274
AS 581 BF RT	274
AS 581 BF WW	274
AS 581 BFKL	272
AS 581 BFKL WW	272
AS 581 BFKLSL	272
AS 581 BFKLSL WW	272
AS 581 GL BL	247
AS 581 GL GE	247
AS 581 GL RT	247
AS 581 NA	274
AS 581 NA WW	274
AS 581 SW	246
AS 581 WW	273
AS 581-1 BF INA	279
AS 581-1 BF INA WW	279
AS 582	273
AS 582 A AL	323
AS 582 A SW	323
AS 582 A W	276
AS 582 A WW	276
AS 582 BF	274
AS 582 BF GN	274
AS 582 BF O	274
AS 582 BF RT	274

Артикул	Стр.
AS 582 BF WW	274
AS 582 NA	275
AS 582 NA WW	275
AS 582 WW	273
AS 5820 NA	275
AS 5820 NA WW	275
AS 583	273
AS 583 A AL	323
AS 583 A SW	323
AS 583 A W	276
AS 583 A WW	276
AS 583 BF	274
AS 583 BF GN	274
AS 583 BF O	274
AS 583 BF RT	274
AS 583 BF WW	274
AS 583 NA	275
AS 583 NA WW	275
AS 583 WW	273
AS 5830 NA	275
AS 5830 NA WW	275
AS 584	273
AS 584 BF	274
AS 584 BF GN	274
AS 584 BF O	274
AS 584 BF RT	274
AS 584 BF WW	274
AS 584 NA	275
AS 584 NA WW	275
AS 584 WW	273
AS 5840 NA	275
AS 5840 NA WW	275
AS 585	273
AS 585 BF	274
AS 585 BF GN	274
AS 585 BF O	274
AS 585 BF RT	274
AS 585 BF WW	274
AS 585 NA	275
AS 585 NA WW	275
AS 585 WW	273
AS 5850 NA	275
AS 5850 NA WW	275
AS 590	531
AS 590 A	266
AS 590 A WW	266
AS 590 KO5	531
AS 590 KO5 WW	531
AS 590 KO5P	531
AS 590 KO5P WW	531
AS 590 P	531
AS 590 P WW	531
AS 590 WW	531
AS 590-5	534
AS 590-5 KO5	534
AS 590-5 KO5 WW	534
AS 590-5 KO5MP	535
AS 590-5 KO5MP WW	535
AS 590-5 KO5P	535
AS 590-5 KO5P WW	535
AS 590-5 MP	534
AS 590-5 MP WW	534
AS 590-5 P	534
AS 590-5 P WW	534
AS 590-5 WW	534
AS 591	244
AS 591 BF	244
AS 591 BF RT	244
AS 591 BF WW	244
AS 591 BFS	244
AS 591 BFS WW	244
AS 591 K	245
AS 591 K WW	245
AS 591 K1KO5	246
AS 591 K1KO5 WW	246
AS 591 KO5	244
AS 591 KO5 WW	244
AS 591 KO5BF	244
AS 591 KO5BF WW	244

Артикул	Стр.
AS 591 KO5BFS	244
AS 591 KO5BFS WW	244
AS 591 KO5K	245
AS 591 KO5K WW	245
AS 591 KO5L	245
AS 591 KO5L WW	245
AS 591 KO5P	531
AS 591 KO5P WW	531
AS 591 KO5T	245
AS 591 KO5T WW	245
AS 591 L	244
AS 591 L WW	244
AS 591 L1KO5	246
AS 591 L1KO5 WW	246
AS 591 P	531
AS 591 P WW	531
AS 591 T	245
AS 591 T WW	245
AS 591 T1KO5	246
AS 591 T1KO5 WW	246
AS 591 WW	244
AS 591-5	247
AS 591-5 BF	247
AS 591-5 BF WW	247
AS 591-5 KO5	248
AS 591-5 KO5 WW	248
AS 591-5 KO5BF	248
AS 591-5 KO5BF WW	248
AS 591-5 KO5MP	535
AS 591-5 KO5MP WW	535
AS 591-5 KO5P	535
AS 591-5 KO5P WW	535
AS 591-5 MP	534
AS 591-5 MP WW	534
AS 591-5 P	248
AS 591-5 P WW	248
AS 591-5 PBF	248
AS 591-5 PBF WW	248
AS 591-5 WW	247
AS 61 INA BT	279
AS 61 LL	278
AS 81 NA	275
AS 82 NA	275
AS 90 HP	246
AS 90-5 HP	248
AS A 1280	261
AS A 1280 AL	303
AS A 1280 ANM	303
AS A 1280 CH	303
AS A 1280 MO	303
AS A 1280 SW	303
AS A 1280 WW	261
AS A 1280-1	261
AS A 1280-1 AL	303
AS A 1280-1 ANM	303
AS A 1280-1 CH	303
AS A 1280-1 MO	303
AS A 1280-1 SW	303
AS A 1280-1 WW	261
AS A 50 DS	98
AS AL 1280	442
AS AL 1280 AN	442
AS AL 1280 D	442
AS AL 1280-1	443
AS AL 1280-1 AN	443
AS AL 1280-1 D	443
AS CD 1280	357
AS CD 1280 GR	357
AS CD 1280 LG	357
AS CD 1280 SW	357
AS CD 1280 WW	357
AS CD 1280-1	357
AS CD 1280-1 GR	357
AS CD 1280-1 LG	357
AS CD 1280-1 SW	357
AS CD 1280-1 WW	357
AS CD 50 DS	98
AS ES 1280	442
AS ES 1280-1	443

Артикул	Стр.
AS FB IR	98
AS LS 1280	410
AS LS 1280 LG	410
AS LS 1280 SW	410
AS LS 1280 WW	410
AS LS 1280-1	410
AS LS 1280-1 LG	410
AS LS 1280-1 SW	410
AS LS 1280-1 WW	410
AS ME 1280 AT	442
AS ME 1280 C	442
AS ME 1280-1 AT	443
AS ME 1280-1 C	443
ASET 2815	162
ASET 3010	162
ASET 3015	162
AT 04 WW	263
BGA 12 AH	543
BS 2171 AL PL	439
BS 2171 ALD PL	439
BS 2171 AN PL	439
BS 2171 ES PL	439
BS 2171 GCR PL	439
BS 2171 GO PL	439
BS 2171 KO AL PL	439
BS 2171 KO AN PL	439
BS 2171 KO ES PL	439
BS 2171 KO GCR PL	439
BS 2171 KO GO PL	439
BS 2171 KO MEAT PL	439
BS 2171 KO MEC PL	439
BS 2171 KO PL	407
BS 2171 KO SW PL	407
BS 2171 KO WW PL	407
BS 2171 MEAT PL	439
BS 2171 MEC PL	439
BS 2171 PL	407
BS 2171 SW PL	407
BS 2171 WW PL	407
BS 2171-5 AL PL	439
BS 2171-5 AN PL	439
BS 2171-5 ES PL	439
BS 2171-5 GCR PL	439
BS 2171-5 GO PL	439
BS 2171-5 MEAT PL	439
BS 2171-5 MEC PL	439
BS 2171-5 PL	407
BS 2171-5 SW PL	407
BS 2171-5 WW PL	407
BS 2190 CU KO AL PL	440
BS 2190 CU KO ALD PL	440
BS 2190 CU KO AN PL	440
BS 2190 CU KO ES PL	440
BS 2190 CU KO GCR PL	440
BS 2190 CU KO GO PL	440
BS 2190 CU KO MEAT PL	440
BS 2190 CU KO MEC PL	440
BS 2190 CU KO PL	408
BS 2190 CU KO SW PL	408
BS 2190 CU KO WW PL	408
BS 2521 AL PL	438
BS 2521 ALD PL	438
BS 2521 AN PL	438
BS 2521 ES PL	438
BS 2521 GCR PL	438
BS 2521 GO PL	438
BS 2521 MEAT PL	438
BS 2521 MEC PL	438
BS 2521 PL	406
BS 2521 SW PL	406
BS 2521 WW PL	406
BS 6042	28
BS 6042 M	28
BS-SCREW-SET	28
BTC A 508 SW	200
BTC A 508 WW	200
BTC A 528 AL	203
BTC A 528 ANM	203
BTC A 528 CH	203

Артикул	Стр.
BTC A 528 MO	203
BTC A 528 SW	203
BTC A 528 WW	203
BTC AL 2928	203
BTC AL 2928 AN	203
BTC AL 2928 D	203
BTC CD 508 SW	200
BTC CD 508 WW	200
BTC CD 528 SW	203
BTC CD 528 WW	203
BTC ES 2928	203
BTC LS 908 SW	200
BTC LS 908 WW	200
BTC LS 928 SW	203
BTC LS 928 WW	203
BTS 01	546
CD 10.480 ET WW	358
CD 104.18 WU	18
CD 106.18 WU	18
CD 1060 ET WW	358
CD 110	36
CD 111	37
CD 111 KI	37
CD 111 WW	37
CD 1180	356
CD 1180 BR	356
CD 1180 GB	356
CD 1180 GR	356
CD 1180 LG	356
CD 1180 PT	356
CD 1180 SW	356
CD 1180 WU	356
CD 1180 WU BR	356
CD 1180 WU GR	356
CD 1180 WU LG	356
CD 1180 WU SW	356
CD 1180 WU WW	356
CD 1180 WW	356
CD 1180-1	356
CD 1180-1 BR	356
CD 1180-1 GB	356
CD 1180-1 GR	356
CD 1180-1 LG	356
CD 1180-1 PT	356
CD 1180-1 SW	356
CD 1180-1 WU	356
CD 1180-1 WU BR	356
CD 1180-1 WU GR	356
CD 1180-1 WU LG	356
CD 1180-1 WU SW	356
CD 1180-1 WU WW	356
CD 1180-1 WW	356
CD 121	37
CD 121 BB	37
CD 121 BR	37
CD 121 GN	37
CD 121 GR	37
CD 121 LG	37
CD 121 O	37
CD 121 PG	37
CD 121 SW	37
CD 121 WW	37
CD 133.18 WU	18
CD 134.18 WU	18
CD 1520	345
CD 1520 BF	345
CD 1520 BF BR	345
CD 1520 BF GN	345
CD 1520 BF GR	345
CD 1520 BF LG	345
CD 1520 BF O	345
CD 1520 BF WW	345
CD 1520 BFKI	346
CD 1520 BFKI BR	346
CD 1520 BFKI GN	346
CD 1520 BFKI GR	346
CD 1520 BFKI LG	346
CD 1520 BFKI O	346
CD 1520 BFKI RT	346

Артикул	Стр.
CD 1520 BFKI SW	346
CD 1520 BFKI WW	346
CD 1520 BFKINA	347
CD 1520 BFKINA BR	347
CD 1520 BFKINA GN	347
CD 1520 BFKINA GR	347
CD 1520 BFKINA LG	347
CD 1520 BFKINA O	347
CD 1520 BFKINA RT	347
CD 1520 BFKINA SW	347
CD 1520 BFKINA WW	347
CD 1520 BFKL	349
CD 1520 BFKL BR	349
CD 1520 BFKL GN	349
CD 1520 BFKL GR	349
CD 1520 BFKL LG	349
CD 1520 BFKL O	349
CD 1520 BFKL WW	349
CD 1520 BFNA	347
CD 1520 BFNA BR	347
CD 1520 BFNA GN	347
CD 1520 BFNA GR	347
CD 1520 BFNA LG	347
CD 1520 BFNA O	347
CD 1520 BFNA WW	347
CD 1520 BFNAKL	350
CD 1520 BFNAKL BR	350
CD 1520 BFNAKL GN	350
CD 1520 BFNAKL GR	350
CD 1520 BFNAKL LG	350
CD 1520 BFNAKL O	350
CD 1520 BFNAKL WW	350
CD 1520 BFNAKO	349
CD 1520 BFNAKO GN	349
CD 1520 BFNAKO O	349
CD 1520 BFNAKO RT	349
CD 1520 BFNAKO WW	349
CD 1520 BR	345
CD 1520 GB	345
CD 1520 GR	345
CD 1520 KI	346
CD 1520 KI GB	346
CD 1520 KI PT	346
CD 1520 KI WW	346
CD 1520 LG	345
CD 1520 NA	347
CD 1520 NA BR	347
CD 1520 NA GR	347
CD 1520 NA LG	347
CD 1520 NA SW	347
CD 1520 NA WW	347
CD 1520 NAKLKO	351
CD 1520 NAKLKO GN	351
CD 1520 NAKLKO O	351
CD 1520 NAKLKO RT	351
CD 1520 NAKLKO WW	351
CD 1520 NAKLSL	351
CD 1520 NAKLSL BR	351
CD 1520 NAKLSL GN	351
CD 1520 NAKLSL GR	351
CD 1520 NAKLSL LG	351
CD 1520 NAKLSL O	351
CD 1520 NAKLSL WW	351
CD 1520 PT	345
CD 1520 SW	345
CD 1520 WW	345
CD 1521	345
CD 1521 BF	345
CD 1521 BF BR	345
CD 1521 BF GN	345
CD 1521 BF GR	345
CD 1521 BF LG	345
CD 1521 BF WW	345
CD 1521 BFKI	346
CD 1521 BFKI BR	346
CD 1521 BFKI GN	346
CD 1521 BFKI GR	346
CD 1521 BFKI LG	346
CD 1521 BFKI RT	346

Артикул	Стр.
CD 1521 BFKI WW	346
CD 1521 BFKIKL	350
CD 1521 BFKIKL BR	350
CD 1521 BFKIKL GN	350
CD 1521 BFKIKL GR	350
CD 1521 BFKIKL LG	350
CD 1521 BFKIKL O	350
CD 1521 BFKIKL WW	350
CD 1521 BFKINA	348
CD 1521 BFKINA BR	348
CD 1521 BFKINA GN	348
CD 1521 BFKINA GR	348
CD 1521 BFKINA LG	348
CD 1521 BFKINA RT	348
CD 1521 BFKINA WW	348
CD 1521 BFKL	349
CD 1521 BFKL BR	349
CD 1521 BFKL GN	349
CD 1521 BFKL LG	349
CD 1521 BFKL O	349
CD 1521 BFKL WW	349
CD 1521 BFNA	347
CD 1521 BFNA BR	347
CD 1521 BFNA GN	347
CD 1521 BFNA LG	347
CD 1521 BFNA WW	347
CD 1521 BFNAKL	350
CD 1521 BFNAKL BR	350
CD 1521 BFNAKL GN	350
CD 1521 BFNAKL GR	350
CD 1521 BFNAKL LG	350
CD 1521 BFNAKL O	350
CD 1521 BFNAKL WW	350
CD 1521 BR	345
CD 1521 F BR PL-1	352
CD 1521 F GB PL-1	352
CD 1521 F GR PL-1	352
CD 1521 F LG PL-1	352
CD 1521 F PL-1	352
CD 1521 F PT PL-1	352
CD 1521 F SW PL-1	352
CD 1521 F WW PL-1	352
CD 1521 FKI BR PL-1	352
CD 1521 FKI GB PL-1	352
CD 1521 FKI GR PL-1	352
CD 1521 FKI LG PL-1	352
CD 1521 FKI PL-1	352
CD 1521 FKI PT PL-1	352
CD 1521 FKI SW PL-1	352
CD 1521 FKI WW PL-1	352
CD 1521 GB	345
CD 1521 GR	345
CD 1521 KI	346
CD 1521 KI BR	346
CD 1521 KI GB	346
CD 1521 KI GR	346
CD 1521 KI LG	346
CD 1521 KI PT	346
CD 1521 KI SW	346
CD 1521 KI WW	346
CD 1521 KINA	348
CD 1521 KINA BR	348
CD 1521 KINA GB	348
CD 1521 KINA GR	348
CD 1521 KINA LG	348
CD 1521 KINA PT	348
CD 1521 KINA SW	348
CD 1521 KINA WW	348
CD 1521 LG	345
CD 1521 NA	347
CD 1521 NA GR	347
CD 1521 NA LG	347
CD 1521 NA SW	347
CD 1521 NA WW	347
CD 1521 PT	345
CD 1521 SW	345
CD 1521 WW	345
CD 1540	354

Артикул	Стр.
CD 1540 BR	354
CD 1540 GR	354
CD 1540 KO5	531
CD 1540 KO5 GR	531
CD 1540 KO5 LG	531
CD 1540 KO5 SW	531
CD 1540 KO5 WW	531
CD 1540 LG	354
CD 1540 SW	354
CD 1540 WW	354
CD 1540.20	354
CD 1540.20 GB	354
CD 1540.20 PT	354
CD 1540.20 WW	354
CD 1541	344
CD 1541 BR	344
CD 1541 GB	344
CD 1541 GR	344
CD 1541 LG	344
CD 1541 PT	344
CD 1541 SW	344
CD 1541 WW	344
CD 1561.07	355
CD 1561.07 BR	355
CD 1561.07 GB	355
CD 1561.07 GR	355
CD 1561.07 LG	355
CD 1561.07 PT	355
CD 1561.07 SW	355
CD 1561.07 U	355
CD 1561.07 U BR	355
CD 1561.07 U GB	355
CD 1561.07 U GR	355
CD 1561.07 U LG	355
CD 1561.07 U PT	355
CD 1561.07 U SW	355
CD 1561.07 U WW	355
CD 1561.07 WW	355
CD 1565.07	355
CD 1565.07 BR	355
CD 1565.07 GB	355
CD 1565.07 GR	355
CD 1565.07 LG	355
CD 1565.07 PT	355
CD 1565.07 SW	355
CD 1565.07 WW	355
CD 20 NA	348
CD 2178 GR	541
CD 2178 LG	541
CD 2178 ORTS GR	542
CD 2178 ORTS LG	542
CD 2178 ORTS SW	542
CD 2178 ORTS WW	542
CD 2178 SW	541
CD 2178 TS GR	541
CD 2178 TS LG	541
CD 2178 TS SW	541
CD 2178 TS WW	541
CD 2178 WW	541
CD 3180 GR	540
CD 3180 LG	540
CD 3180 SW	540
CD 3180 WW	540
CD 3180-1 A GR	540
CD 3180-1 A LG	540
CD 3180-1 A SW	540
CD 3180-1 A WW	540
CD 3280 GR	540
CD 3280 LG	540
CD 3280 SW	540
CD 3280 WW	540
CD 3280-1 A GR	540
CD 3280-1 A LG	540
CD 3280-1 A SW	540
CD 3280-1 A WW	540
CD 4 AR	68
CD 401 TSA	68
CD 401 TSA GR	68
CD 401 TSA LG	68

Артикул	Стр.
CD 401 TSA SW	68
CD 401 TSA WW	68
CD 401 TSAP	522
CD 401 TSAP GR	522
CD 401 TSAP LG	522
CD 401 TSAP SW	522
CD 401 TSAP WW	522
CD 402 TSA	68
CD 402 TSA GR	68
CD 402 TSA LG	68
CD 402 TSA SW	68
CD 402 TSA WW	68
CD 402 TSAP	69
CD 402 TSAP GR	69
CD 402 TSAP LG	69
CD 402 TSAP SW	69
CD 402 TSAP WW	69
CD 403 TSA	68
CD 403 TSA GR	68
CD 403 TSA LG	68
CD 403 TSA SW	68
CD 403 TSA WW	68
CD 404 TSA	68
CD 404 TSA GR	68
CD 404 TSA LG	68
CD 404 TSA SW	68
CD 404 TSA WW	68
CD 404 TSAN 14	69
CD 404 TSAN 23	69
CD 404 TSAN GR 14	69
CD 404 TSAN GR 23	69
CD 404 TSAN LG 14	69
CD 404 TSAN LG 23	69
CD 404 TSAN SW 14	69
CD 404 TSAN SW 23	69
CD 404 TSAN WW 14	69
CD 404 TSAN WW 23	69
CD 404 TSAP 14	69
CD 404 TSAP 23	69
CD 404 TSAP GR 14	69
CD 404 TSAP GR 23	69
CD 404 TSAP LG 14	69
CD 404 TSAP LG 23	69
CD 404 TSAP SW 14	69
CD 404 TSAP SW 23	69
CD 404 TSAP WW 14	69
CD 404 TSAP WW 23	69
CD 409 T	525
CD 4093 TSA	525
CD 4093 TSA GR	525
CD 4093 TSA LG	525
CD 4093 TSA SW	525
CD 4093 TSA WW	525
CD 50 NA	77
CD 50 NA GR	77
CD 50 NA LG	77
CD 50 NA SW	77
CD 50 NA W	77
CD 50 NA WW	77
CD 501 TSA	76
CD 501 TSA GR	76
CD 501 TSA LG	76
CD 501 TSA SW	76
CD 501 TSA WW	76
CD 502 TSA	76
CD 502 TSA GR	76
CD 502 TSA LG	76
CD 502 TSA SW	76
CD 502 TSA WW	76
CD 5024	344
CD 5024 WW	344
CD 503 TSA	76
CD 503 TSA GR	76
CD 503 TSA LG	76
CD 503 TSA SW	76
CD 503 TSA WW	76
CD 504 TSA	76
CD 504 TSA GR	76
CD 504 TSA LG	76

Артикул	Стр.
CD 504 TSA SW	76
CD 504 TSA WW	76
CD 5071 RFTSM	529
CD 5071 TSM	515
CD 5072 RFTSM	529
CD 5072 TSM	515
CD 5073 RFTSM	529
CD 5073 TSM	515
CD 5074 RFTSM	529
CD 5074 TSM	515
CD 5091 TSEM	516
CD 5091 TSM	515
CD 5092 TSEM	516
CD 5092 TSM	515
CD 5093 TSEM	516
CD 5093 TSM	515
CD 5094 TSEM	516
CD 5094 TSM	515
CD 510 BR	353
CD 510 GB	353
CD 510 GR	353
CD 510 LG	353
CD 510 PT	353
CD 510 SW	353
CD 510 WW	353
CD 511 BR	351
CD 511 GB	351
CD 511 GR	351
CD 511 LG	351
CD 511 PT	351
CD 511 SW	351
CD 511 WW	351
CD 5120 BF	37
CD 5120 BF BB	37
CD 5120 BF BR	37
CD 5120 BF GR	37
CD 5120 BF LG	37
CD 5120 BF PG	37
CD 5120 BF SW	37
CD 5120 BF WW	37
CD 5120 BFKI	37
CD 5120 BFKI WW	37
CD 5178 TSEM	516
CD 5178 TSM	516
CD 5192 KRM TS D	516
CD 5194 KRM TS D	516
CD 520-45 WW	348
CD 5201 DTST	358
CD 5201 DTST BR	358
CD 5201 DTST GB	358
CD 5201 DTST GR	358
CD 5201 DTST LG	358
CD 5201 DTST PT	358
CD 5201 DTST SW	358
CD 5201 DTST WW	358
CD 5201 DTU	358
CD 5201 DTU BR	358
CD 5201 DTU GB	358
CD 5201 DTU GR	358
CD 5201 DTU LG	358
CD 5201 DTU PT	358
CD 5201 DTU SW	358
CD 5201 DTU WW	358
CD 5201 HYG	169
CD 5201 HYG GR	169
CD 5201 HYG LG	169
CD 5201 HYG WW	169
CD 521 KINAUF GN	348
CD 521 KINAUF LG	348
CD 521 KINAUF O	348
CD 521 KINAUF RT	348
CD 521 KINAUF WW	348
CD 521-15	353
CD 521-15 WW	353
CD 521-20	353
CD 521-20 WW	353
CD 5212 TSM	76
CD 5224 TSM	76
CD 523	376

Артикул	Стр.
CD 523 NA	376
CD 523 NA WW	376
CD 523 WW	376
CD 5232	358
CD 5232 BR	358
CD 5232 GB	358
CD 5232 GR	358
CD 5232 LG	358
CD 5232 MS	359
CD 5232 MS BR	359
CD 5232 MS GB	359
CD 5232 MS GR	359
CD 5232 MS LG	359
CD 5232 MS PT	359
CD 5232 MS SW	359
CD 5232 MS WW	359
CD 5232 PT	358
CD 5232 S	358
CD 5232 S GB	358
CD 5232 S PT	358
CD 5232 S WW	358
CD 5232 ST	359
CD 5232 ST BR	359
CD 5232 ST GB	359
CD 5232 ST GR	359
CD 5232 ST LG	359
CD 5232 ST PT	359
CD 5232 ST SW	359
CD 5232 ST WW	359
CD 5232 SW	358
CD 5232 T3	359
CD 5232 T3 BR	359
CD 5232 T3 GB	359
CD 5232 T3 GR	359
CD 5232 T3 LG	359
CD 5232 T3 PT	359
CD 5232 T3 SW	359
CD 5232 T3 WW	359
CD 5232 TS3	360
CD 5232 TS3 BR	360
CD 5232 TS3 GB	360
CD 5232 TS3 GR	360
CD 5232 TS3 LG	360
CD 5232 TS3 PT	360
CD 5232 TS3 SW	360
CD 5232 TS3 WW	360
CD 5232 WW	358
CD 5236 TSM	76
CD 5248 TSM	76
CD 525 BR	344
CD 525 GB	344
CD 525 GR	344
CD 525 LG	344
CD 525 PT	344
CD 525 SW	344
CD 525 WW	344
CD 528 BR	344
CD 528 GB	344
CD 528 GR	344
CD 528 LG	344
CD 528 PT	344
CD 528 SW	344
CD 528 WW	344
CD 54 NA	39
CD 554 KL WW	370
CD 554 SLKL WW	39
CD 554 WW	32
CD 561 B WW	367
CD 561 SAT BR	363
CD 561 SAT GB	363
CD 561 SAT GR	363
CD 561 SAT LG	363
CD 561 SAT PT	363
CD 561 SAT SW	363
CD 561 SAT WW	363
CD 561 Z5 WW	368
CD 562 BR	362
CD 562 GB	362
CD 562 GR	362

Артикул	Стр.
CD 562 LG	362
CD 562 PT	362
CD 562 SW	362
CD 562 WW	362
CD 564 WW	367
CD 565-2 WW	367
CD 567 S WW	362
CD 567-G3	231
CD 567-G3 WW	231
CD 568 WW	363
CD 568-1 WW	363
CD 569 T BR	205
CD 569 T GB	205
CD 569 T GR	205
CD 569 T LG	205
CD 569 T PT	205
CD 569 T SW	205
CD 569 T WW	205
CD 569 TNA WW	205
CD 569-1 NAUA BR	364
CD 569-1 NAUA GB	364
CD 569-1 NAUA GR	364
CD 569-1 NAUA LG	364
CD 569-1 NAUA PT	364
CD 569-1 NAUA SW	364
CD 569-1 NAUA WW	364
CD 569-1 UA BR	364
CD 569-1 UA GB	364
CD 569-1 UA GR	364
CD 569-1 UA LG	364
CD 569-1 UA PT	364
CD 569-1 UA SW	364
CD 569-1 UA WW	364
CD 569-1 WE WW	366
CD 569-2 AT WW	366
CD 569-2 NAUA BR	365
CD 569-2 NAUA GB	365
CD 569-2 NAUA GR	365
CD 569-2 NAUA LG	365
CD 569-2 NAUA PT	365
CD 569-2 NAUA SW	365
CD 569-2 NAUA WW	365
CD 569-2 UA BR	365
CD 569-2 UA GB	365
CD 569-2 UA GR	365
CD 569-2 UA LG	365
CD 569-2 UA PT	365
CD 569-2 UA SW	365
CD 569-2 UA WW	365
CD 569-2 WE WW	366
CD 581 A BR	377
CD 581 A GR	377
CD 581 A W	377
CD 581 A WW	377
CD 581 BR	372
CD 581 GB	373
CD 581 GN	373
CD 581 GR	372
CD 581 K GN	375
CD 581 K GR	375
CD 581 K LG	375
CD 581 K O	375
CD 581 K W	375
CD 581 K WW	375
CD 581 LG	372
CD 581 O	373
CD 581 PT	373
CD 581 SW	372
CD 581 W	372
CD 581 WU BR	374
CD 581 WU GN	374
CD 581 WU GR	374
CD 581 WU LG	374
CD 581 WU O	374
CD 581 WU RT	374
CD 581 WU W	374
CD 581 WU WW	374
CD 581 WW	372
CD 582 A BR	377

Артикул	Стр.
CD 582 A GR	377
CD 582 A W	377
CD 582 A WW	377
CD 582 BR	372
CD 582 GB	373
CD 582 GN	373
CD 582 GR	372
CD 582 K GN	375
CD 582 K GR	375
CD 582 K LG	375
CD 582 K O	375
CD 582 K W	375
CD 582 K WW	375
CD 582 LG	372
CD 582 O	373
CD 582 PT	373
CD 582 SW	372
CD 582 W	372
CD 582 WU BR	374
CD 582 WU GN	374
CD 582 WU GR	374
CD 582 WU LG	374
CD 582 WU O	374
CD 582 WU RT	374
CD 582 WU W	374
CD 582 WU WW	374
CD 582 WW	372
CD 583 A BR	377
CD 583 A GR	377
CD 583 A W	377
CD 583 A WW	377
CD 583 BR	372
CD 583 GB	373
CD 583 GN	373
CD 583 GR	372
CD 583 K GN	375
CD 583 K GR	375
CD 583 K LG	375
CD 583 K O	375
CD 583 K W	375
CD 583 K WW	375
CD 583 LG	372
CD 583 O	373
CD 583 PT	373
CD 583 SW	372
CD 583 W	372
CD 583 WU BR	374
CD 583 WU GN	374
CD 583 WU GR	374
CD 583 WU LG	374
CD 583 WU O	374
CD 583 WU RT	374
CD 583 WU W	374
CD 583 WU WW	374
CD 583 WW	372
CD 584 BR	372
CD 584 GB	373
CD 584 GR	372
CD 584 LG	372
CD 584 PT	373
CD 584 SW	372
CD 584 W	372
CD 584 WU BR	374
CD 584 WU GN	374
CD 584 WU GR	374
CD 584 WU LG	374
CD 584 WU O	374
CD 584 WU W	374
CD 584 WU WW	374
CD 584 WW	372
CD 585 BR	372
CD 585 GB	373
CD 585 GR	372
CD 585 LG	372
CD 585 PT	373
CD 585 SW	372
CD 585 W	372
CD 585 WU BR	374
CD 585 WU GN	374

Артикул	Стр.
CD 585 WU GR	374
CD 585 WU LG	374
CD 585 WU O	374
CD 585 WU W	374
CD 585 WU WW	374
CD 585 WW	372
CD 590	338
CD 590 A BR	363
CD 590 A GB	363
CD 590 A GR	363
CD 590 A LG	363
CD 590 A PT	363
CD 590 A SW	363
CD 590 A WW	363
CD 590 BF	338
CD 590 BF BR	338
CD 590 BF GR	338
CD 590 BF LG	338
CD 590 BF WW	338
CD 590 BFK	340
CD 590 BFK WW	340
CD 590 BFKL	39
CD 590 BFKL BR	39
CD 590 BFKL GN	39
CD 590 BFKL GR	39
CD 590 BFKL LG	39
CD 590 BFKL O	39
CD 590 BFKL RT	39
CD 590 BFKL WW	39
CD 590 BFKLSL	40
CD 590 BFKLSL BR	40
CD 590 BFKLSL GN	40
CD 590 BFKLSL GR	40
CD 590 BFKLSL LG	40
CD 590 BFKLSL O	40
CD 590 BFKLSL RT	40
CD 590 BFKLSL WW	40
CD 590 BFL	340
CD 590 BFL WW	340
CD 590 BFNACL	39
CD 590 BFNACL BR	39
CD 590 BFNACL GN	39
CD 590 BFNACL GR	39
CD 590 BFNACL LG	39
CD 590 BFNACL O	39
CD 590 BFNACL RT	39
CD 590 BFNACL WW	39
CD 590 BFT	341
CD 590 BFT WW	341
CD 590 BR	338
CD 590 CARD GB-L	230
CD 590 CARD PT-L	230
CD 590 CARD WW	230
CD 590 GB	338
CD 590 GR	338
CD 590 K	340
CD 590 K BR	340
CD 590 K GB	340
CD 590 K GR	340
CD 590 K LG	340
CD 590 K PT	340
CD 590 K SW	340
CD 590 K WW	340
CD 590 KL	38
CD 590 KL BR	38
CD 590 KL GB	38
CD 590 KL GR	38
CD 590 KL LG	38
CD 590 KL PT	38
CD 590 KL SW	38
CD 590 KL WW	38
CD 590 KO	339
CD 590 KO BR	339
CD 590 KO GB	339
CD 590 KO GR	339
CD 590 KO LG	339
CD 590 KO PT	339
CD 590 KO SW	339
CD 590 KO WW	339

Артикул	Стр.
CD 590 KO5	338
CD 590 KO5 BR	338
CD 590 KO5 GB	338
CD 590 KO5 GR	338
CD 590 KO5 LG	338
CD 590 KO5 PT	338
CD 590 KO5 SW	338
CD 590 KO5 WW	338
CD 590 KO5K	341
CD 590 KO5K BR	341
CD 590 KO5K GB	341
CD 590 KO5K GR	341
CD 590 KO5K LG	341
CD 590 KO5K PT	341
CD 590 KO5K SW	341
CD 590 KO5K WW	341
CD 590 KO5L	340
CD 590 KO5L BR	340
CD 590 KO5L GB	340
CD 590 KO5L GR	340
CD 590 KO5L LG	340
CD 590 KO5L PT	340
CD 590 KO5L SW	340
CD 590 KO5L WW	340
CD 590 KO5P	533
CD 590 KO5P BR	533
CD 590 KO5P GB	533
CD 590 KO5P GR	533
CD 590 KO5P LG	533
CD 590 KO5P PT	533
CD 590 KO5P SW	533
CD 590 KO5P WW	533
CD 590 KO5T	341
CD 590 KO5T BR	341
CD 590 KO5T GB	341
CD 590 KO5T GR	341
CD 590 KO5T LG	341
CD 590 KO5T PT	341
CD 590 KO5T SW	341
CD 590 KO5T WW	341
CD 590 KOBF	339
CD 590 KOBF BR	339
CD 590 KOBF GR	339
CD 590 KOBF LG	339
CD 590 KOBF WW	339
CD 590 L	340
CD 590 L BR	340
CD 590 L GB	340
CD 590 L GR	340
CD 590 L LG	340
CD 590 L PT	340
CD 590 L SW	340
CD 590 L WW	340
CD 590 LG	338
CD 590 NA	338
CD 590 NA BR	338
CD 590 NA GR	338
CD 590 NA LG	338
CD 590 NA SW	338
CD 590 NA WW	338
CD 590 NAA WW	363
CD 590 NABF	338
CD 590 NABF WW	338
CD 590 NAKO	339
CD 590 NAKO WW	339
CD 590 NAKO5	339
CD 590 NAKO5 BR	339
CD 590 NAKO5 GR	339
CD 590 NAKO5 LG	339
CD 590 NAKO5 SW	339
CD 590 NAKO5 WW	339
CD 590 P	532
CD 590 P BR	532
CD 590 P GB	532
CD 590 P GR	532
CD 590 P LG	532
CD 590 P PT	532
CD 590 P SW	532
CD 590 P WW	532

Артикул	Стр.
CD 590 PT	338
CD 590 SW	338
CD 590 T	341
CD 590 T BR	341
CD 590 T GB	341
CD 590 T GR	341
CD 590 T LG	341
CD 590 T PT	341
CD 590 T SW	341
CD 590 T WW	341
CD 590 WW	338
CD 590 Z WW	38
CD 590 ZA WW	368
CD 594-0 BR	367
CD 594-0 GB	367
CD 594-0 GR	367
CD 594-0 KO WW	368
CD 594-0 LG	367
CD 594-0 PT	367
CD 594-0 SW	367
CD 594-0 WW	367
CD 594-8 WW	364
CD 594-9 WW	364
CD 595	342
CD 595 BF	342
CD 595 BF BR	342
CD 595 BF GR	342
CD 595 BF LG	342
CD 595 BF WW	342
CD 595 BR	342
CD 595 GB	342
CD 595 GR	342
CD 595 KO5	343
CD 595 KO5 BR	343
CD 595 KO5 GB	343
CD 595 KO5 GR	343
CD 595 KO5 LG	343
CD 595 KO5 PT	343
CD 595 KO5 SW	343
CD 595 KO5 WW	343
CD 595 KO5BF	343
CD 595 KO5BF BR	343
CD 595 KO5BF GR	343
CD 595 KO5BF LG	343
CD 595 KO5BF WW	343
CD 595 KO5MP	536
CD 595 KO5MP BR	536
CD 595 KO5MP GB	536
CD 595 KO5MP GR	536
CD 595 KO5MP LG	536
CD 595 KO5MP PT	536
CD 595 KO5MP SW	536
CD 595 KO5MP WW	536
CD 595 KO5P	536
CD 595 KO5P BR	536
CD 595 KO5P GB	536
CD 595 KO5P GR	536
CD 595 KO5P LG	536
CD 595 KO5P PT	536
CD 595 KO5P SW	536
CD 595 KO5P WW	536
CD 595 LG	342
CD 595 MP	536
CD 595 MP BR	536
CD 595 MP GB	536
CD 595 MP GR	536
CD 595 MP LG	536
CD 595 MP PT	536
CD 595 MP SW	536
CD 595 MP WW	536
CD 595 NA	342
CD 595 NA BR	342
CD 595 NA GR	342
CD 595 NA LG	342
CD 595 NA SW	342
CD 595 NA WW	342
CD 595 P	343
CD 595 P BR	343
CD 595 P GB	343



Артикул	Стр.	Артикул	Стр.	Артикул	Стр.	Артикул	Стр.
CD 595 P GR	343	CO2 LS 2178 SW	542	ENO ES 2995-L	210	ES 2539 LEDWB	239
CD 595 P LG	343	CO2 LS 2178 WW	542	ENO LS 990	209	ES 2539 N71 RGB	238
CD 595 P PT	343	CO2 ME 2178 AT	542	ENO LS 990 LG	209	ES 2539 N71LED B	238
CD 595 P SW	343	CO2 ME 2178 C	542	ENO LS 990 P	210	ES 2539 N71LED W	237
CD 595 P WW	343	CXLR-D	29	ENO LS 990 P LG	210	ES 2539 RGB	239
CD 595 PBF	343	CXLR-S	29	ENO LS 990 P SW	210	ES 2539-2 LED RG	238
CD 595 PBF BR	343	D SNT 105	51	ENO LS 990 P WW	210	ES 2539-O LEDB	240
CD 595 PBF GR	343	DAS 4120	548	ENO LS 990 SW	209	ES 2539-O LEDW	239
CD 595 PBF LG	343	DAS 4210	549	ENO LS 990 WW	209	ES 2539-O RGB	240
CD 595 PBF WW	343	DAS 4300 A	548	ENO LS 990-01	210	ES 2581 A-L	458
CD 595 PT	342	DAS 4300 U	548	ENO LS 990-01 LG	210	ES 2582 A-L	458
CD 595 SW	342	DAS 4360	549	ENO LS 990-01 SW	210	ES 2583 A-L	235
CD 595 WW	342	DAS 4370	549	ENO LS 990-01 WW	210	ES 2925	433
CD 90 HP	341	DAW 360 AL	99	ENO LS 995	210	ES 2928	432
CD 90 MHP	341	DAW 360 WW	99	ENO LS 995 LG	210	ES 2937	454
CD 90 NA	39	DS 4092 TS	531	ENO LS 995 MP	210	ES 2961 Z5-L	454
CD 95 HP	343	DWPM FB IR I	102	ENO LS 995 MP LG	210	ES 2962-1	448
CD 95 MHP	343	DWPM FB IR K	102	ENO LS 995 MP SW	210	ES 2962-2	447
CD 95 NA	342	DWPM K 360 AL	101	ENO LS 995 MP WW	210	ES 2964	453
CD AT 581 Z WW	360	DWPM K 360 WW	101	ENO LS 995 P01	210	ES 2965-2	453
CDP 581 LG	379	E 14-230 LED GE	26	ENO LS 995 P01 LG	210	ES 2967 S	447
CDP 581 SW	379	E 14-230 LED GN	26	ENO LS 995 P01 SW	210	ES 2969 T	206
CDP 581 WW	379	E 14-230 LED RT	26	ENO LS 995 P01 WW	210	ES 2969 T NA	206
CDP 582 LG	379	E 14-230 LED W	26	ENO LS 995 SW	210	ES 2969-1 NAUA	449
CDP 582 SW	379	E 14-3 W	26	ENO LS 995 WW	210	ES 2969-1 UA	449
CDP 582 WW	379	E-SK	147	ENO LS 995-01	210	ES 2969-2 NAT	452
CDP 583 LG	379	EBG 24	548	ENO LS 995-01 LG	210	ES 2969-2 NAUA	450
CDP 583 SW	379	EBG 2424	549	ENO LS 995-01 SW	210	ES 2969-2 NINF	452
CDP 583 WW	379	EDA 302 F	24	ENO LS 995-01 WW	210	ES 2969-2 NWE	451
CDP 584 LG	379	EDU 04 F	23	ES 10.480 ET	444	ES 2969-2 UA	449
CDP 584 SW	379	ENET-SERVER	143	ES 1060 ET	444	ES 2969-25 NWE	452
CDP 584 WW	379	ENO A 590	208	ES 1180	442	ES 2969-3 NAUA	450
CDP 585 LG	379	ENO A 590 AL	208	ES 1180 WU	442	ES 2981	456
CDP 585 SW	379	ENO A 590 ANM	208	ES 1180-1	442	ES 2982	456
CDP 585 WW	379	ENO A 590 P	208	ES 1180-1 WU	442	ES 2983	234
CDP 81 BLM	379	ENO A 590 P AL	208	ES 1520	433	ES 2983 WW	234
CDP 81 ES	379	ENO A 590 P ANM	208	ES 1520 KI	433	ES 2984	234
CDP 81 GCR	379	ENO A 590 P SW	208	ES 1520 KIKL	436	ES 2984 WW	234
CDP 81 GE	379	ENO A 590 P WW	208	ES 1520 KINA	434	ES 2985	234
CDP 81 GGO	379	ENO A 590 SW	208	ES 1520 KL	435	ES 2985 WW	234
CDP 81 GNM	379	ENO A 590 WW	208	ES 1520 NA	434	ES 2990	428
CDP 81 GT	379	ENO A 590-01	208	ES 1520 NAKL	435	ES 2990 A	448
CDP 81 LG	379	ENO A 590-01 AL	208	ES 1520 NAKLSL	404	ES 2990 CARD	230
CDP 81 LGN	379	ENO A 590-01 ANM	208	ES 1520 NAKO	434	ES 2990 K	429
CDP 81 RTM	379	ENO A 590-01 SW	208	ES 1520-13 SEV	437	ES 2990 KL	41
CDP 81 SWM	379	ENO A 590-01 WW	208	ES 1521	433	ES 2990 KO2	428
CDP 82 BLM	379	ENO A 595	209	ES 1521 F PL-1	437	ES 2990 KO5	428
CDP 82 ES	379	ENO A 595 AL	209	ES 1521 FKI PL-1	437	ES 2990 KO5 K	429
CDP 82 GCR	379	ENO A 595 ANM	209	ES 1521 KI	434	ES 2990 KO5 KP	430
CDP 82 GE	379	ENO A 595 MP	209	ES 1521 KL	435	ES 2990 KO5 L	429
CDP 82 GGO	379	ENO A 595 MP AL	209	ES 1561.07	441	ES 2990 KO5 LP	430
CDP 82 GNM	379	ENO A 595 MP ANM	209	ES 1561.07 U	441	ES 2990 KO5 T	430
CDP 82 GT	379	ENO A 595 MP SW	209	ES 1565.07	441	ES 2990 KO5 TP	431
CDP 82 LG	379	ENO A 595 MP WW	209	ES 1940	440	ES 2990 KO5P	534
CDP 82 LGN	379	ENO A 595 P01	209	ES 1940 KO5	531	ES 2990 KP	430
CDP 82 RTM	379	ENO A 595 P01 AL	209	ES 1941	433	ES 2990 L	429
CDP 82 SWM	379	ENO A 595 P01 ANM	209	ES 2178	541	ES 2990 LP	430
CIB 63	29	ENO A 595 P01 SW	209	ES 2178 ORTS	542	ES 2990 NA	428
CO2 A 2178	542	ENO A 595 P01 WW	209	ES 2178 TS	541	ES 2990 NAKL	41
CO2 A 2178 AL	542	ENO A 595 SW	209	ES 2401 TSA	70	ES 2990 NAKO2	429
CO2 A 2178 BF ANM	542	ENO A 595 WW	209	ES 2401 TSAP	523	ES 2990 NAKO5	428
CO2 A 2178 BF SW	542	ENO A 595-01	209	ES 2402 TSA	70	ES 2990 P	533
CO2 A 2178 BF WW	542	ENO A 595-01 AL	209	ES 2402 TSAP	71	ES 2990 SAT	448
CO2 A 2178 CH	542	ENO A 595-01 ANM	209	ES 2403 TSA	70	ES 2990 T	430
CO2 A 2178 MO	542	ENO A 595-01 SW	209	ES 2404 TSA	71	ES 2990 TP	431
CO2 A 2178 SW	542	ENO A 595-01 WW	209	ES 2404 TSAN 14	71	ES 2990 TV	448
CO2 A 2178 WW	542	ENO AL 2990 P-L	210	ES 2404 TSAN 23	72	ES 2993	234
CO2 AL 2178	542	ENO AL 2990-01-L	210	ES 2404 TSAP 14	72	ES 2993 KO5	234
CO2 AL 2178 AN	542	ENO AL 2990-L	209	ES 2404 TSAP 23	72	ES 2993 KO5 WW	234
CO2 AL 2178 D	542	ENO AL 2995 MP-L	210	ES 2501 TSA	78	ES 2993 WW	234
CO2 CD 2178	542	ENO AL 2995 P01-L	210	ES 2502 TSA	78	ES 2994 B	453
CO2 CD 2178 GR	542	ENO AL 2995-01-L	210	ES 2503 TSA	79	ES 2995	431
CO2 CD 2178 LG	542	ENO AL 2995-L	210	ES 2504 TSA	79	ES 2995 KO5	431
CO2 CD 2178 SW	542	ENO ES 2990 P-L	210	ES 2520-45	434	ES 2995 KO5MP	537
CO2 CD 2178 WW	542	ENO ES 2990-01-L	210	ES 2520-O LEDW	240	ES 2995 KO5P	537
CO2 ES 2178	542	ENO ES 2990-L	209	ES 2521 IN PL	440	ES 2995 MP	537
CO2 GCR 2178	542	ENO ES 2995 MP-L	210	ES 2521-15	438	ES 2995 P	432
CO2 LS 2178	542	ENO ES 2995 P01-L	210	ES 2521-20	438	ES 2995 PP	432
CO2 LS 2178 LG	542	ENO ES 2995-01-L	210	ES 2539 LED LW-12	239	ES 3180	540

Артикул	Стр.
ES 3180-1 A	540
ES 3280	540
ES 3280-1 A	540
ES 3521-5 CN	438
ES 4093 TSA	526
ES 50 NA-L	80
ES 5020 KI-L	436
ES 5022 KI-L	436
ES 5201 DTST	443
ES 5201 DTU	443
ES 5201 HYG	169
ES 5232	444
ES 5232 MS	444
ES 5232 S	444
ES 5232 ST	445
ES 5232 T3	445
ES 5232 TS3	445
ES 569-30 BF PL-L	30
ESD 2981	461
ESD 2982	461
ESD 2983	461
ESD 2984-L	461
ESD 2985-L	461
FCA 2 REGHE	545
FD 981 LG	463
FD 981 SW	463
FD 981 W	463
FD 981 WW	463
FD 981 Z	464
FD 982 LG	463
FD 982 SW	463
FD 982 W	463
FD 982 WW	463
FD 983 LG	463
FD 983 SW	463
FD 983 W	463
FD 983 WW	463
FDAL 2981	463
FDAL 2981 AN	464
FDAL 2981 D	464
FDAL 2982	463
FDAL 2982 AN	464
FDAL 2982 D	464
FDAL 2983	463
FDAL 2983 AN	464
FDAL 2983 D	464
FDES 2981	464
FDES 2982	464
FDES 2983	464
FDME 2981 AT	464
FDME 2981 C	464
FDME 2982 AT	464
FDME 2982 C	464
FDME 2983 AT	464
FDME 2983 C	464
FF 7.8	173
FM 4001 M	116
FM 4002 M	116
FM 4003 M	117
FM 4004 M	117
FM A 1561.07 AL	119
FM A 1561.07 BF ANM	119
FM A 1561.07 BF SW	119
FM A 1561.07 BF WW	119
FM A 1561.07 CH	119
FM A 1561.07 MO	119
FM A 1561.07 SW	119
FM A 1561.07 WW	119
FM A 5001 M	114
FM A 5002 M	114
FM A 5003 M	114
FM A 5004 M	114
FM A 5232 AL	121
FM A 5232 BF ANM	121
FM A 5232 BF SW	121
FM A 5232 BF WW	121
FM A 5232 CH	121
FM A 5232 MO	121
FM A 5232 SW	121

Артикул	Стр.
FM A 5232 WW	121
FM AL 1561.07	120
FM AL 1561.07 AN	120
FM AL 1561.07 D	120
FM AL 5232	122
FM AL 5232 AN	122
FM AL 5232 D	122
FM ANT	136
FM AS 10 UP	128
FM AS 10 ZS	127
FM AS 1561.07	119
FM AS 1561.07 WW	119
FM AS 16 REG	137
FM AS 26 UP	130
FM AS 5232	121
FM AS 5232 WW	121
FM AS 816 REG	138
FM AS PF 10 UP	129
FM CD 1561.07	120
FM CD 1561.07 BR	120
FM CD 1561.07 GB	120
FM CD 1561.07 GR	120
FM CD 1561.07 LG	120
FM CD 1561.07 PT	120
FM CD 1561.07 SW	120
FM CD 1561.07 WW	120
FM CD 5001 M	114
FM CD 5002 M	115
FM CD 5003 M	115
FM CD 5004 M	115
FM CD 5232	122
FM CD 5232 BR	122
FM CD 5232 GB	122
FM CD 5232 GR	122
FM CD 5232 LG	122
FM CD 5232 PT	122
FM CD 5232 SW	122
FM CD 5232 WW	122
FM DT	144
FM ES 1561.07	120
FM ES 3680 UP	124
FM ES 3680 ZS	125
FM ES 36804 REG	126
FM ES 5232	122
FM FK 32 REG	136
FM FS 1 S	123
FM GATE 1 ZS NA	117
FM GCR 1561.07	120
FM GCR 5232	122
FM GO 1561.07	120
FM GO 5232	122
FM HS 1 T	108
FM HS 2	109
FM HS 4	110
FM HS D 24	111
FM HS TF	111
FM J 50700 REG	140
FM J 50700 UP	131
FM LS 1561.07	120
FM LS 1561.07 GGO	120
FM LS 1561.07 LG	120
FM LS 1561.07 SW	120
FM LS 1561.07 WW	120
FM LS 5001 M	115
FM LS 5002 M	115
FM LS 5003 M	115
FM LS 5004 M	115
FM LS 5232	122
FM LS 5232 LG	122
FM LS 5232 SW	122
FM LS 5232 WW	122
FM ME 1561.07 AT	120
FM ME 1561.07 C	120
FM ME 5232 AT	122
FM ME 5232 C	122
FM R 100 SG WW	118
FM SL 1561.07 GB	120
FM SL 1561.07 SW	120
FM SL 1561.07 WW	120

Артикул	Стр.
FM SL 5232 GB	122
FM SL 5232 SW	122
FM SL 5232 WW	122
FM ST 50 UP	134
FM STD 8 UP	135
FM UD 20250 UP	132
FM UD 420250 REG	142
FM UD 5500 REG	141
FM US 2 UP	112
FM WLAN ANT	144
FM-EBG	135
FM-GATE-IP	147
FP AL 781	548
FP ES 781	548
FP GLAS 781	548
FP GLAS 781 SW	548
FP GLAS 781 WW	548
FPI 781 AN	548
FRWM 100 WW	184
FRWM-IP-GATE	184
FTR A 231	167
FTR A 231 AL	167
FTR A 231 ANM	167
FTR A 231 CH	167
FTR A 231 MO	167
FTR A 231 SW	167
FTR A 231 WW	167
FTR AL 231	167
FTR AL 231 AN	167
FTR AL 231 D	167
FTR CD 231	167
FTR CD 231 BR	167
FTR CD 231 GB	167
FTR CD 231 GR	167
FTR CD 231 LG	167
FTR CD 231 PT	167
FTR CD 231 SW	167
FTR CD 231 WW	167
FTR ES 231	167
FTR GCR 231	167
FTR GO 231	167
FTR LS 231	167
FTR LS 231 GGO	167
FTR LS 231 LG	167
FTR LS 231 SW	167
FTR LS 231 WW	167
FTR ME 231 AT	167
FTR ME 231 C	167
FTR SL 231 GB	167
FTR SL 231 SW	167
FTR SL 231 WW	167
FUS 4410 BR	549
FUS 4410 WW	549
FUS 4415 WW	549
FW 180 WW	180
FWL 2200 WW	181
GCR 1520 KI	433
GCR 1520 KIKL	436
GCR 1520 KINA	434
GCR 1520 KL	435
GCR 1520 NAKL	435
GCR 1521 FKIPL-1	437
GCR 1521 KI	434
GCR 1561.07	441
GCR 1561.07 U	441
GCR 1940	440
GCR 1940 KO5	531
GCR 1941	433
GCR 2178	541
GCR 2178 ORTS	542
GCR 2178 TS	541
GCR 2501 TSA	78
GCR 2502 TSA	78
GCR 2503 TSA	79
GCR 2504 TSA	79
GCR 2520-O LEDW	240
GCR 2928	432
GCR 2962-1	448
GCR 2969 T	206

Артикул	Стр.
GCR 2969 T NA	206
GCR 2969-1 NAUA	449
GCR 2969-1 UA	449
GCR 2969-2 NAUA	450
GCR 2969-2 UA	449
GCR 2981	456
GCR 2982	456
GCR 2983	456
GCR 2984	456
GCR 2985	456
GCR 2990	428
GCR 2990 A	448
GCR 2990 K	429
GCR 2990 KL	41
GCR 2990 KO5	428
GCR 2990 KO5 K	429
GCR 2990 KO5 L	429
GCR 2990 KO5 T	430
GCR 2990 L	429
GCR 2990 NA	428
GCR 2990 NAKL	41
GCR 2990 NAKO5	428
GCR 2990 SAT	448
GCR 2990 T	430
GCR 2990 TV	448
GCR 2994 B	453
GCR 2995	431
GCR 2995 KO5	431
GCR 2995 P	432
GCR 3521-5 CN	438
GCR 5232	444
GCR 5232 ST	445
GCR 5232 T3	445
GCR 5232 TS3	445
GCRD 2981	461
GCRD 2982	461
GCRD 2983	461
GDA 313 F	24
GEDU 10	23
GEDU 15	23
GO 1520	433
GO 1520 KI	433
GO 1520 KL	435
GO 1521 FK1 PL-1	437
GO 1521 KL	435
GO 1561.07	441
GO 1940	440
GO 1940 KO5	531
GO 1941	433
GO 2501 TSA	78
GO 2502 TSA	78
GO 2503 TSA	79
GO 2504 TSA	79
GO 2521 IN PL	440
GO 2928	432
GO 2962-1	448
GO 2962-2	447
GO 2969-1 NAUA	449
GO 2969-1 UA	449
GO 2969-2 NAT	452
GO 2969-2 NAUA	450
GO 2969-2 UA	449
GO 2981	457
GO 2982	457
GO 2983	457
GO 2984	457
GO 2985	457
GO 2990	428
GO 2990 A	448
GO 2990 KL	41
GO 2990 KO5	428
GO 2990 SAT	448
GO 2990 TV	448
GO 2994 B	453
GO 2995	431
GO 2995 KO5	431
GO 2995 P	432
GO 3521-5 CN	438
GO 5232	444

Артикул	Стр.
HS 2 RF	530
HS 4 RF	530
IPR 200 REG	544
IPS 200 REG	543
JVP-P	552
JVP-SERVER-H	551
JVP-V	552
KNX PM FB IR	539
KSB 4	543
KSE 2	543
LA 90	159
LC 1520 KI 32030	473
LC 1520 KI 32050	473
LC 1520 KI 32090	473
LC 1520 KI 32121	473
LC 1520 KI 32140	473
LC 1520 KI 32142	473
LC 1520 KI 4320A	473
LC 1520 KI 4320D	473
LC 1520 KI 4320F	473
LC 1520 KI 4320J	473
LC 1520 KI 4320K	473
LC 1520 KI 4320M	473
LC 1520 KI 4320R	473
LC 1520 KI 4320S	473
LC 1520 KI 4320T	473
LC 1520 KIKL 32030	474
LC 1520 KIKL 32050	474
LC 1520 KIKL 32090	474
LC 1520 KIKL 32121	474
LC 1520 KIKL 32140	474
LC 1520 KIKL 32142	474
LC 1520 KIKL 4320A	474
LC 1520 KIKL 4320D	474
LC 1520 KIKL 4320F	474
LC 1520 KIKL 4320J	474
LC 1520 KIKL 4320K	474
LC 1520 KIKL 4320M	474
LC 1520 KIKL 4320R	474
LC 1520 KIKL 4320S	474
LC 1520 KIKL 4320T	474
LC 1561.07 32030	475
LC 1561.07 32050	475
LC 1561.07 32090	475
LC 1561.07 32121	475
LC 1561.07 32140	475
LC 1561.07 32142	475
LC 1561.07 4320A	475
LC 1561.07 4320D	475
LC 1561.07 4320F	475
LC 1561.07 4320J	475
LC 1561.07 4320K	475
LC 1561.07 4320M	475
LC 1561.07 4320R	475
LC 1561.07 4320S	475
LC 1561.07 4320T	475
LC 1940 32030	474
LC 1940 32050	474
LC 1940 32090	474
LC 1940 32121	474
LC 1940 32140	474
LC 1940 32142	474
LC 1940 4320A	474
LC 1940 4320D	474
LC 1940 4320F	474
LC 1940 4320J	474
LC 1940 4320K	474
LC 1940 4320M	474
LC 1940 4320R	474
LC 1940 4320S	474
LC 1940 4320T	474
LC 50 NA 32030	477
LC 50 NA 32050	477
LC 50 NA 32090	477
LC 50 NA 32121	477
LC 50 NA 32140	477
LC 50 NA 32142	477
LC 50 NA 4320A	477
LC 50 NA 4320D	477

Артикул	Стр.
LC 50 NA 4320F	477
LC 50 NA 4320J	477
LC 50 NA 4320K	477
LC 50 NA 4320M	477
LC 50 NA 4320R	477
LC 50 NA 4320S	477
LC 50 NA 4320T	477
LC 501 TSA 32030	475
LC 501 TSA 32050	475
LC 501 TSA 32090	475
LC 501 TSA 32121	475
LC 501 TSA 32140	475
LC 501 TSA 32142	475
LC 501 TSA 4320A	475
LC 501 TSA 4320D	475
LC 501 TSA 4320F	475
LC 501 TSA 4320J	475
LC 501 TSA 4320K	475
LC 501 TSA 4320M	475
LC 501 TSA 4320R	475
LC 501 TSA 4320S	475
LC 501 TSA 4320T	475
LC 502 TSA 32030	476
LC 502 TSA 32050	476
LC 502 TSA 32090	476
LC 502 TSA 32121	476
LC 502 TSA 32140	476
LC 502 TSA 32142	476
LC 502 TSA 4320A	476
LC 502 TSA 4320D	476
LC 502 TSA 4320F	476
LC 502 TSA 4320J	476
LC 502 TSA 4320K	476
LC 502 TSA 4320M	476
LC 502 TSA 4320R	476
LC 502 TSA 4320S	476
LC 502 TSA 4320T	476
LC 503 TSA 32030	476
LC 503 TSA 32050	476
LC 503 TSA 32090	476
LC 503 TSA 32121	476
LC 503 TSA 32140	476
LC 503 TSA 32142	476
LC 503 TSA 4320A	476
LC 503 TSA 4320D	476
LC 503 TSA 4320F	476
LC 503 TSA 4320J	476
LC 503 TSA 4320K	476
LC 503 TSA 4320M	476
LC 503 TSA 4320R	476
LC 503 TSA 4320S	476
LC 503 TSA 4320T	476
LC 504 TSA 32030	477
LC 504 TSA 32050	477
LC 504 TSA 32090	477
LC 504 TSA 32121	477
LC 504 TSA 32140	477
LC 504 TSA 32142	477
LC 504 TSA 4320A	477
LC 504 TSA 4320D	477
LC 504 TSA 4320F	477
LC 504 TSA 4320J	477
LC 504 TSA 4320K	477
LC 504 TSA 4320M	477
LC 504 TSA 4320R	477
LC 504 TSA 4320S	477
LC 504 TSA 4320T	477
LC 981 32030	478
LC 981 32050	478
LC 981 32090	478
LC 981 32121	478
LC 981 32140	478
LC 981 32142	478
LC 981 4320A	478
LC 981 4320D	478
LC 981 4320F	478
LC 981 4320J	478
LC 981 4320K	478
LC 981 4320M	478

Артикул	Стр.
LC 981 4320R	478
LC 981 4320S	478
LC 981 4320T	478
LC 982 32030	478
LC 982 32050	478
LC 982 32090	478
LC 982 32121	478
LC 982 32140	478
LC 982 32142	478
LC 982 4320A	478
LC 982 4320D	478
LC 982 4320F	478
LC 982 4320J	478
LC 982 4320K	478
LC 982 4320M	478
LC 982 4320R	478
LC 982 4320S	478
LC 982 4320T	478
LC 983 32030	479
LC 983 32050	479
LC 983 32090	479
LC 983 32121	479
LC 983 32140	479
LC 983 32142	479
LC 983 4320A	479
LC 983 4320D	479
LC 983 4320F	479
LC 983 4320J	479
LC 983 4320K	479
LC 983 4320M	479
LC 983 4320R	479
LC 983 4320S	479
LC 983 4320T	479
LC 990 32030	472
LC 990 32050	472
LC 990 32090	472
LC 990 32121	472
LC 990 32140	472
LC 990 32142	472
LC 990 4320A	472
LC 990 4320D	472
LC 990 4320F	472
LC 990 4320J	472
LC 990 4320K	472
LC 990 4320M	472
LC 990 4320R	472
LC 990 4320S	472
LC 990 4320T	472
LC 990 KO5 32030	472
LC 990 KO5 32050	472
LC 990 KO5 32090	472
LC 990 KO5 32121	472
LC 990 KO5 32140	472
LC 990 KO5 32142	472
LC 990 KO5 4320A	472
LC 990 KO5 4320D	472
LC 990 KO5 4320F	472
LC 990 KO5 4320J	472
LC 990 KO5 4320K	472
LC 990 KO5 4320M	472
LC 990 KO5 4320R	472
LC 990 KO5 4320S	472
LC 990 KO5 4320T	472
LC 995 32030	473
LC 995 32050	473
LC 995 32090	473
LC 995 32121	473
LC 995 32140	473
LC 995 32142	473
LC 995 4320A	473
LC 995 4320D	473
LC 995 4320F	473
LC 995 4320J	473
LC 995 4320K	473
LC 995 4320M	473
LC 995 4320R	473
LC 995 4320S	473
LC 995 4320T	473
LES 01	546

Артикул	Стр.
LPK 63 RT	29
LPK 63 SW	29
LS 1180	410
LS 1180 LG	410
LS 1180 SW	410
LS 1180 WW	410
LS 1180-1	410
LS 1180-1 LG	410
LS 1180-1 SW	410
LS 1180-1 WW	410
LS 1520	400
LS 1520 BF GN	400
LS 1520 BF O	400
LS 1520 BF RT	400
LS 1520 BFKI GN	400
LS 1520 BFKI O	400
LS 1520 BFKI RT	400
LS 1520 BFKINA GN	401
LS 1520 BFKINA O	401
LS 1520 BFKINA RT	401
LS 1520 BFKINA WW	401
LS 1520 BFKL	402
LS 1520 BFKL GN	402
LS 1520 BFKL LG	402
LS 1520 BFKL O	402
LS 1520 BFKL RT	402
LS 1520 BFKL SW	402
LS 1520 BFKL WW	402
LS 1520 BFNA GN	401
LS 1520 BFNA O	401
LS 1520 BFNA RT	401
LS 1520 BFNA WW	401
LS 1520 BFNAL	403
LS 1520 BFNAL GN	403
LS 1520 BFNAL LG	403
LS 1520 BFNAL O	403
LS 1520 BFNAL RT	403
LS 1520 BFNAL SW	403
LS 1520 BFNAL WW	403
LS 1520 BFNAL GN	402
LS 1520 BFNAL O	402
LS 1520 BFNAL RT	402
LS 1520 BFNAL WW	402
LS 1520 KI	400
LS 1520 KI GGO	433
LS 1520 KI LG	400
LS 1520 KI SW	400
LS 1520 KI WW	400
LS 1520 KIKL	403
LS 1520 KIKL LG	403
LS 1520 KIKL SW	403
LS 1520 KIKL WW	403
LS 1520 KINA	401
LS 1520 KINA LG	401
LS 1520 KINA SW	401
LS 1520 KINA WW	401
LS 1520 KL	402
LS 1520 KL LG	402
LS 1520 KL SW	402
LS 1520 KL WW	402
LS 1520 LG	400
LS 1520 NA	401
LS 1520 NA LG	401
LS 1520 NA SW	401
LS 1520 NA WW	401
LS 1520 NAKLKO	404
LS 1520 NAKLKO GN	404
LS 1520 NAKLKO LG	404
LS 1520 NAKLKO O	404
LS 1520 NAKLKO RT	404
LS 1520 NAKLKO SW	404
LS 1520 NAKLKO WW	404
LS 1520 NAKLSL	404
LS 1520 NAKLSL LG	404
LS 1520 NAKLSL SW	404
LS 1520 NAKLSL WW	404
LS 1520 NAKO	402
LS 1520 NAKO LG	402
LS 1520 NAKO SW	402

Артикул	Стр.
LS 1520 NAKO WW	402
LS 1520 SW	400
LS 1520 WW	400
LS 1520-13 SEV	405
LS 1520-13 SEV LG	405
LS 1520-13 SEV SW	405
LS 1520-13 SEV WW	405
LS 1521	400
LS 1521 BF O	400
LS 1521 BF RT	400
LS 1521 BFKI O	400
LS 1521 F LG PL-1	405
LS 1521 F PL-1	405
LS 1521 F SW PL-1	405
LS 1521 F WW PL-1	405
LS 1521 FKI LG PL-1	405
LS 1521 FKI PL-1	405
LS 1521 FKI SW PL-1	405
LS 1521 FKI WW PL-1	405
LS 1521 KI	400
LS 1521 KI GGO	434
LS 1521 KI LG	400
LS 1521 KI SW	400
LS 1521 KI WW	400
LS 1521 KIKL	404
LS 1521 KIKL LG	404
LS 1521 KIKL SW	404
LS 1521 KIKL WW	404
LS 1521 KINA	401
LS 1521 KINA LG	401
LS 1521 KINA SW	401
LS 1521 KINA WW	401
LS 1521 KL	403
LS 1521 KL LG	403
LS 1521 KL SW	403
LS 1521 KL WW	403
LS 1521 LG	400
LS 1521 NA	401
LS 1521 NA LG	401
LS 1521 NA SW	401
LS 1521 NA WW	401
LS 1521 NAKL	403
LS 1521 NAKL LG	403
LS 1521 NAKL SW	403
LS 1521 NAKL WW	403
LS 1521 SW	400
LS 1521 WW	400
LS 1561.07	409
LS 1561.07 GGO	441
LS 1561.07 LG	409
LS 1561.07 SW	409
LS 1561.07 U	409
LS 1561.07 U LG	409
LS 1561.07 U SW	409
LS 1561.07 U WW	409
LS 1561.07 WW	409
LS 1565.07	409
LS 1565.07 LG	409
LS 1565.07 SW	409
LS 1565.07 WW	409
LS 1940	408
LS 1940 GGO	440
LS 1940 KO5	531
LS 1940 KO5 LG	531
LS 1940 KO5 SW	531
LS 1940 KO5 WW	531
LS 1940 LG	408
LS 1940 SW	408
LS 1940 WW	408
LS 1940.20	408
LS 1940.20 WW	408
LS 1941	400
LS 1941 LG	400
LS 1941 SW	400
LS 1941 WW	400
LS 20 NA	402
LS 2178	541
LS 2178 LG	541
LS 2178 ORTS	542

Артикул	Стр.
LS 2178 ORTS LG	542
LS 2178 ORTS SW	542
LS 2178 ORTS WW	542
LS 2178 SW	541
LS 2178 TS	541
LS 2178 TS LG	541
LS 2178 TS SW	541
LS 2178 TS WW	541
LS 2178 WW	541
LS 2567-G3	231
LS 2567-G3 WW	231
LS 3180	540
LS 3180 LG	540
LS 3180 SW	540
LS 3180 WW	540
LS 3180-1 A	540
LS 3180-1 A LG	540
LS 3180-1 A SW	540
LS 3180-1 A WW	540
LS 3280	540
LS 3280 LG	540
LS 3280 SW	540
LS 3280 WW	540
LS 3280-1 A	540
LS 3280-1 A LG	540
LS 3280-1 A SW	540
LS 3280-1 A WW	540
LS 3521-5 CN	406
LS 3521-5 CN SW	406
LS 3521-5 CN WW	406
LS 4 AR	71
LS 401 TSA	70
LS 401 TSA LG	70
LS 401 TSA SW	70
LS 401 TSA WW	70
LS 401 TSAP	523
LS 401 TSAP LG	523
LS 401 TSAP SW	523
LS 401 TSAP WW	523
LS 402 TSA	70
LS 402 TSA LG	70
LS 402 TSA SW	70
LS 402 TSA WW	70
LS 402 TSAP	71
LS 402 TSAP LG	71
LS 402 TSAP SW	71
LS 402 TSAP WW	71
LS 403 TSA	70
LS 403 TSA LG	70
LS 403 TSA SW	70
LS 403 TSA WW	70
LS 404 TSA	71
LS 404 TSA LG	71
LS 404 TSA SW	71
LS 404 TSA WW	71
LS 404 TSAN 14	71
LS 404 TSAN 23	72
LS 404 TSAN LG 14	71
LS 404 TSAN LG 23	72
LS 404 TSAN SW 14	71
LS 404 TSAN SW 23	72
LS 404 TSAN WW 14	71
LS 404 TSAN WW 23	72
LS 404 TSAP 14	72
LS 404 TSAP 23	72
LS 404 TSAP LG 14	72
LS 404 TSAP LG 23	72
LS 404 TSAP SW 14	72
LS 404 TSAP SW 23	72
LS 404 TSAP WW 14	72
LS 404 TSAP WW 23	72
LS 409 T	526
LS 4093 TSA	526
LS 4093 TSA LG	526
LS 4093 TSA SW	526
LS 4093 TSA WW	526
LS 50 NA	80
LS 50 NA LG	80
LS 50 NA SW	80

Артикул	Стр.
LS 50 NA W	80
LS 50 NA WW	80
LS 501 TSA	78
LS 501 TSA GGO	78
LS 501 TSA LG	78
LS 501 TSA SW	78
LS 501 TSA WW	78
LS 502 TSA	78
LS 502 TSA GGO	78
LS 502 TSA LG	78
LS 502 TSA SW	78
LS 502 TSA WW	78
LS 503 TSA	79
LS 503 TSA GGO	79
LS 503 TSA LG	79
LS 503 TSA SW	79
LS 503 TSA WW	79
LS 504 TSA	79
LS 504 TSA GGO	79
LS 504 TSA LG	79
LS 504 TSA SW	79
LS 504 TSA WW	79
LS 5071 RF TSM	529
LS 5071 TSM	517
LS 5072 RF TSM	529
LS 5072 TSM	517
LS 5073 RF TSM	529
LS 5073 TSM	517
LS 5074 RF TSM	529
LS 5074 TSM	517
LS 5091 TSEM	518
LS 5091 TSM	518
LS 5092 TSEM	518
LS 5092 TSM	518
LS 5093 TSEM	518
LS 5093 TSM	518
LS 5094 TSEM	518
LS 5094 TSM	518
LS 5178 TSEM	519
LS 5178 TSM	518
LS 5192 KRM TS D	519
LS 5194 KRM TS D	519
LS 520-45	402
LS 520-45 LG	402
LS 520-45 SW	402
LS 520-45 WW	402
LS 520-O LG LEDW	240
LS 520-O SW LEDW	240
LS 520-O WW LEDW	240
LS 5201 DTST	411
LS 5201 DTST LG	411
LS 5201 DTST SW	411
LS 5201 DTST WW	411
LS 5201 DTU	411
LS 5201 DTU LG	411
LS 5201 DTU SW	411
LS 5201 DTU WW	411
LS 5201 HYG	169
LS 5201 HYG SW	169
LS 5201 HYG WW	169
LS 521 IN PL	407
LS 521 IN WW PL	407
LS 521 KINAUF O	402
LS 521 KINAUF WW	402
LS 521-15 WW	406
LS 521-20 WW	406
LS 5212 TSM	78
LS 5224 TSM	78
LS 5232	411
LS 5232 LG	411
LS 5232 MS	411
LS 5232 MS LG	411
LS 5232 MS SW	411
LS 5232 MS WW	411
LS 5232 S	411
LS 5232 S LG	411
LS 5232 S SW	411
LS 5232 S WW	411
LS 5232 ST	412

Артикул	Стр.
LS 5232 ST LG	412
LS 5232 ST SW	412
LS 5232 ST WW	412
LS 5232 SW	411
LS 5232 T3	412
LS 5232 T3 LG	412
LS 5232 T3 SW	412
LS 5232 T3 WW	412
LS 5232 TS3	412
LS 5232 TS3 LG	412
LS 5232 TS3 SW	412
LS 5232 TS3 WW	412
LS 5232 WW	411
LS 5236 TSM	78
LS 5248 TSM	78
LS 539 LG LED LW-12	239
LS 539 LG LEDWB	239
LS 539 LG RGB	239
LS 539 N71LG RGB	238
LS 539 N71LGLLED B	238
LS 539 N71LGLLED W	237
LS 539 N71SW RGB	238
LS 539 N71SWLED B	238
LS 539 N71SWLED W	237
LS 539 N71WW RGB	238
LS 539 N71WWLED B	238
LS 539 N71WWLED W	237
LS 539 SW LED LW-12	239
LS 539 SW LEDWB	239
LS 539 SW RGB	239
LS 539 WW LED LW-12	239
LS 539 WW LEDWB	239
LS 539 WW RGB	239
LS 539-2 LG LED RG	238
LS 539-2 SW LED RG	238
LS 539-2 WW LED RG	238
LS 539-O LG LEDB	240
LS 539-O LG LEDW	239
LS 539-O LG RGB	240
LS 539-O SW LEDB	240
LS 539-O SW LEDW	239
LS 539-O SW RGB	240
LS 539-O WW LEDB	240
LS 539-O WW LEDW	239
LS 539-O WW RGB	240
LS 569-30 BF PL	30
LS 569-30 BF PL LG	30
LS 569-30 BF PL SW	30
LS 569-30 BF PL WW	30
LS 581 A SW	424
LS 581 A W	424
LS 581 A WW	424
LS 582 A SW	424
LS 582 A W	424
LS 582 A WW	424
LS 583 A SW	424
LS 583 A W	424
LS 583 A WW	235
LS 590 CARD	230
LS 590 CARD LG	230
LS 590 CARD SW	230
LS 590 CARD WW	230
LS 594-8 WW	415
MA A 1021 SW	186
MA A 1021 WW	186
MA A 1031	187
MA A 1031 AL	187
MA A 1031 ANM	187
MA A 1031 SW	187
MA A 1031 WW	187
MA A 1051	188
MA A 1051 AL	188
MA A 1051 ANM	188
MA A 1051 SW	188
MA A 1051 WW	188
MA A 1072	190
MA A 1072 AL	190
MA A 1072 ANM	190
MA A 1072 SW	190

Артикул	Стр.
MA A 1072 WW	190
MA A 1082	191
MA A 1082 AL	191
MA A 1082 ANM	191
MA A 1082 SW	191
MA A 1082 WW	191
MA A 1092	192
MA A 1092 AL	192
MA A 1092 ANM	192
MA A 1092 SW	192
MA A 1092 WW	192
MA A 1102	188
MA A 1102 AL	188
MA A 1102 ANM	188
MA A 1102 SW	188
MA A 1102 WW	188
MA A 1112	189
MA A 1112 AL	189
MA A 1112 ANM	189
MA A 1112 SW	189
MA A 1112 WW	189
MA A 1122	190
MA A 1122 AL	190
MA A 1122 ANM	190
MA A 1122 SW	190
MA A 1122 WW	190
MA A 1133	192
MA A 1133 AL	192
MA A 1133 ANM	192
MA A 1133 SW	192
MA A 1133 WW	192
MA A 1143	193
MA A 1143 AL	193
MA A 1143 ANM	193
MA A 1143 SW	193
MA A 1143 WW	193
MA A 1153	194
MA A 1153 AL	194
MA A 1153 ANM	194
MA A 1153 SW	194
MA A 1153 WW	194
MA A 1163	194
MA A 1163 AL	194
MA A 1163 ANM	194
MA A 1163 SW	194
MA A 1163 WW	194
MA A 1173	195
MA A 1173 AL	195
MA A 1173 ANM	195
MA A 1173 SW	195
MA A 1173 WW	195
MA A 1183	196
MA A 1183 AL	196
MA A 1183 ANM	196
MA A 1183 SW	196
MA A 1183 WW	196
MA A 1193	196
MA A 1193 AL	196
MA A 1193 ANM	196
MA A 1193 SW	196
MA A 1193 WW	196
MA AL 1011	186
MA AL 1011 AN	186
MA AL 1021	187
MA AL 1021 AN	187
MA AL 1031	187
MA AL 1031 AN	187
MA AL 1051	188
MA AL 1051 AN	188
MA AL 1072	191
MA AL 1072 AN	191
MA AL 1082	191
MA AL 1082 AN	191
MA AL 1092	192
MA AL 1092 AN	192
MA AL 1102	189
MA AL 1102 AN	189
MA AL 1112	189
MA AL 1112 AN	189

Артикул	Стр.
MA AL 1122	190
MA AL 1122 AN	190
MA AL 1133	193
MA AL 1133 AN	193
MA AL 1143	193
MA AL 1143 AN	193
MA AL 1153	194
MA AL 1153 AN	194
MA AL 1163	195
MA AL 1163 AN	195
MA AL 1173	195
MA AL 1173 AN	195
MA AL 1183	196
MA AL 1183 AN	196
MA AL 1193	197
MA AL 1193 AN	197
MA CD 1011 WW	186
MA CD 1021 WW	186
MA CD 1031 WW	187
MA CD 1051 WW	188
MA CD 1072 WW	190
MA CD 1082 WW	191
MA CD 1092 WW	192
MA CD 1102 WW	188
MA CD 1112 WW	189
MA CD 1122 WW	190
MA CD 1133 WW	192
MA CD 1143 WW	193
MA CD 1153 WW	194
MA CD 1163 WW	194
MA CD 1173 WW	195
MA CD 1183 WW	196
MA CD 1193 WW	196
MA ES 1011	186
MA ES 1021	187
MA ES 1031	187
MA ES 1051	188
MA ES 1072	191
MA ES 1082	191
MA ES 1092	192
MA ES 1102	189
MA ES 1112	189
MA ES 1122	190
MA ES 1133	193
MA ES 1143	193
MA ES 1153	194
MA ES 1163	195
MA ES 1173	195
MA ES 1183	196
MA ES 1193	197
MA GCR 1011	186
MA GCR 1021	187
MA GCR 1031	187
MA GCR 1051	188
MA GCR 1072	191
MA GCR 1082	191
MA GCR 1102	189
MA GCR 1112	189
MA GCR 1133	193
MA GCR 1143	193
MA GCR 1173	195
MA GCR 1193	197
MA GO 1011	186
MA GO 1021	187
MA GO 1031	187
MA GO 1051	188
MA GO 1072	191
MA GO 1082	191
MA GO 1102	189
MA GO 1112	189
MA GO 1133	193
MA GO 1143	193
MA GO 1173	195
MA GO 1193	197
MA LS 1011	186
MA LS 1011 LG	186
MA LS 1011 SW	186
MA LS 1011 WW	186
MA LS 1021	187

Артикул	Стр.
MA LS 1021 LG	187
MA LS 1021 SW	187
MA LS 1021 WW	187
MA LS 1031	187
MA LS 1031 LG	187
MA LS 1031 SW	187
MA LS 1031 WW	187
MA LS 1051	188
MA LS 1051 LG	188
MA LS 1051 SW	188
MA LS 1051 WW	188
MA LS 1072	191
MA LS 1072 LG	191
MA LS 1072 SW	191
MA LS 1072 WW	191
MA LS 1082	191
MA LS 1082 LG	191
MA LS 1082 SW	191
MA LS 1082 WW	191
MA LS 1092	192
MA LS 1092 LG	192
MA LS 1092 SW	192
MA LS 1092 WW	192
MA LS 1102	189
MA LS 1102 LG	189
MA LS 1102 SW	189
MA LS 1102 WW	189
MA LS 1112	189
MA LS 1112 LG	189
MA LS 1112 SW	189
MA LS 1112 WW	189
MA LS 1122	190
MA LS 1122 LG	190
MA LS 1122 SW	190
MA LS 1122 WW	190
MA LS 1133	193
MA LS 1133 LG	193
MA LS 1133 SW	193
MA LS 1133 WW	193
MA LS 1143	193
MA LS 1143 LG	193
MA LS 1143 SW	193
MA LS 1143 WW	193
MA LS 1153	194
MA LS 1153 LG	194
MA LS 1153 SW	194
MA LS 1153 WW	194
MA LS 1163	195
MA LS 1163 LG	195
MA LS 1163 SW	195
MA LS 1163 WW	195
MA LS 1173	195
MA LS 1173 LG	195
MA LS 1173 SW	195
MA LS 1173 WW	195
MA LS 1183	196
MA LS 1183 LG	196
MA LS 1183 SW	196
MA LS 1183 WW	196
MA LS 1193	197
MA LS 1193 LG	197
MA LS 1193 SW	197
MA LS 1193 WW	197
MBT 2424	549
MBT 2424 SW	549
MBT 2424 WW	549
ME 1180 AT	442
ME 1180 C	442
ME 1180-1 AT	442
ME 1180-1 C	442
ME 1520 AT	433
ME 1520 C	433
ME 1520 KI AT	433
ME 1520 KI C	433
ME 1520 KIKL AT	436
ME 1520 KIKL C	436
ME 1520 KINA AT	434
ME 1520 KINA C	434
ME 1520 KL AT	435

Артикул	Стр.
ME 1520 KL C	435
ME 1520 NA AT	434
ME 1520 NA C	434
ME 1520 NAKL AT	435
ME 1520 NAKL C	435
ME 1520 NAKLSL AT	404
ME 1520 NAKLSL C	404
ME 1521 AT	433
ME 1521 C	433
ME 1521 F AT PL-1	437
ME 1521 F C PL-1	437
ME 1521 FKI AT PL-1	437
ME 1521 FKI C PL-1	437
ME 1521 KI AT	434
ME 1521 KI C	434
ME 1521 KL AT	435
ME 1521 KL C	435
ME 1561.07 AT	441
ME 1561.07 C	441
ME 1565.07 AT	441
ME 1565.07 C	441
ME 1940 AT	440
ME 1940 C	440
ME 1940 KO5 AT	531
ME 1940 KO5 C	531
ME 1941 AT	433
ME 1941 C	433
ME 2178 AT	541
ME 2178 C	541
ME 2178 ORTS AT	542
ME 2178 ORTS C	542
ME 2178 TS AT	541
ME 2178 TS C	541
ME 2401 TSA AT	70
ME 2401 TSA C	70
ME 2401 TSAP AT	523
ME 2401 TSAP C	523
ME 2402 TSA AT	70
ME 2402 TSA C	70
ME 2402 TSAP AT	71
ME 2402 TSAP C	71
ME 2403 TSA AT	70
ME 2403 TSA C	70
ME 2404 TSA AT	71
ME 2404 TSA C	71
ME 2404 TSAN AT 14	71
ME 2404 TSAN AT 23	72
ME 2404 TSAN C 14	71
ME 2404 TSAN C 23	72
ME 2404 TSAP AT 14	72
ME 2404 TSAP AT 23	72
ME 2404 TSAP C 14	72
ME 2404 TSAP C 23	72
ME 2501 TSA AT	78
ME 2501 TSA C	78
ME 2502 TSA AT	78
ME 2502 TSA C	78
ME 2503 TSA AT	79
ME 2503 TSA C	79
ME 2504 TSA AT	79
ME 2504 TSA C	79
ME 2521-15 AT	438
ME 2521-15 C	438
LS 594-9 WW	415
LS 90 NA	40
LS 911	405
LS 911 WW	405
LS 925	399
LS 925 LG	399
LS 925 SW	399
LS 925 WW	399
LS 928	399
LS 928 LG	399
LS 928 SW	399
LS 928 WW	399
LS 937	421
LS 937 LG	421
LS 937 SW	421
LS 937 WW	421

Артикул	Стр.
LS 961 B	419
LS 961 B WW	419
LS 961 Z	40
LS 961 Z LG	40
LS 961 Z SW	40
LS 961 Z WW	40
LS 961 Z5	420
LS 961 Z5 SW	420
LS 961 Z5 WW	420
LS 962	414
LS 962 GGO	447
LS 962 LG	414
LS 962 SW	414
LS 962 WW	414
LS 964	419
LS 964 GE	419
LS 964 WW	419
LS 965-2	420
LS 965-2 LG	420
LS 965-2 SW	420
LS 965-2 WW	420
LS 967 S	414
LS 967 S WW	414
LS 969 T	206
LS 969 T LG	206
LS 969 T SW	206
LS 969 T WW	206
LS 969-1 NAUA	416
LS 969-1 NAUA LG	416
LS 969-1 NAUA SW	416
LS 969-1 NAUA WW	416
LS 969-1 UA	416
LS 969-1 UA GGO	449
LS 969-1 UA LG	416
LS 969-1 UA SW	416
LS 969-1 UA WW	416
LS 969-2 NAT	418
LS 969-2 NAT WW	418
LS 969-2 NAUA	416
LS 969-2 NAUA LG	416
LS 969-2 NAUA SW	416
LS 969-2 NAUA WW	416
LS 969-2 NFWE	418
LS 969-2 NFWE WW	418
LS 969-2 NINF	418
LS 969-2 NINF SW	418
LS 969-2 NINF WW	418
LS 969-2 NWE	417
LS 969-2 NWE WW	417
LS 969-2 UA	416
LS 969-2 UA GGO	449
LS 969-2 UA LG	416
LS 969-2 UA SW	416
LS 969-2 UA WW	416
LS 969-25 NWE	418
LS 969-25 NWE WW	418
LS 969-3 NAUA	417
LS 969-3 NAUA LG	417
LS 969-3 NAUA SW	417
LS 969-3 NAUA WW	417
LS 981 GGO	457
LS 981 LG	423
LS 981 SW	423
LS 981 W	423
LS 981 WW	423
LS 981 Z	420
LS 981 Z LG	420
LS 981 Z SW	420
LS 981 Z WW	420
LS 982 GGO	457
LS 982 LG	423
LS 982 SW	423
LS 982 W	423
LS 982 WW	423
LS 983 GGO	457
LS 983 LG	423
LS 983 SW	423
LS 983 W	423
LS 983 WW	423

Артикул	Стр.
LS 984 GGO	457
LS 984 LG	423
LS 984 SW	423
LS 984 W	423
LS 984 WW	423
LS 985 LG	423
LS 985 SW	423
LS 985 W	423
LS 985 WW	423
LS 990	396
LS 990 A	415
LS 990 A GGO	448
LS 990 A LG	415
LS 990 A SW	415
LS 990 A WW	415
LS 990 BFKL	41
LS 990 BFKL GN	41
LS 990 BFKL LG	41
LS 990 BFKL O	41
LS 990 BFKL RT	41
LS 990 BFKL SW	41
LS 990 BFKL WW	41
LS 990 BFNAKL	41
LS 990 BFNAKL GN	41
LS 990 BFNAKL LG	41
LS 990 BFNAKL O	41
LS 990 BFNAKL RT	41
LS 990 BFNAKL SW	41
LS 990 BFNAKL WW	41
LS 990 GGO	428
LS 990 K	397
LS 990 K SW	397
LS 990 K WW	397
LS 990 KL	41
LS 990 KL GGO	41
LS 990 KL LG	41
LS 990 KL SW	41
LS 990 KL WW	41
LS 990 KO5	396
LS 990 KO5 GGO	428
LS 990 KO5 K	397
LS 990 KO5 K SW	397
LS 990 KO5 K WW	397
LS 990 KO5 L	397
LS 990 KO5 L SW	397
LS 990 KO5 L WW	397
LS 990 KO5 LG	396
LS 990 KO5 SW	396
LS 990 KO5 T	397
LS 990 KO5 T SW	397
LS 990 KO5 T WW	397
LS 990 KO5 WW	396
LS 990 KO5P	534
LS 990 KO5P LG	534
LS 990 KO5P SW	534
LS 990 KO5P WW	534
LS 990 KO92 LED WW	233
LS 990 L	396
LS 990 L SW	396
LS 990 L WW	396
LS 990 LG	396
LS 990 NA	396
LS 990 NA GL PL	398
LS 990 NA LG	396
LS 990 NA SW	396
LS 990 NA WW	396
LS 990 NAGL	398
LS 990 NAKO5	396
LS 990 NAKO5 LG	396
LS 990 NAKO5 SW	396
LS 990 NAKO5 WW	396
LS 990 P	533
LS 990 P LG	533
LS 990 P SW	533
LS 990 P WW	533
LS 990 SAT	415
LS 990 SAT LG	415
LS 990 SAT SW	415
LS 990 SAT WW	415

Артикул	Стр.
LS 990 SW	396
LS 990 T	397
LS 990 T SW	397
LS 990 T WW	397
LS 990 TV	415
LS 990 TV GGO	448
LS 990 TV LG	415
LS 990 TV SW	415
LS 990 TV WW	415
LS 990 WW	396
LS 994 B	419
LS 994 B LG	419
LS 994 B SW	419
LS 994 B WW	419
LS 994-1	418
LS 994-1 SW	418
LS 994-1 WW	418
LS 995	398
LS 995 GGO	431
LS 995 KO5	398
LS 995 KO5 LG	398
LS 995 KO5 SW	398
LS 995 KO5 WW	398
LS 995 KO5 WW-1675	233
LS 995 KO5MP	537
LS 995 KO5MP LG	537
LS 995 KO5MP SW	537
LS 995 KO5MP WW	537
LS 995 KO5P	537
LS 995 KO5P LG	537
LS 995 KO5P SW	537
LS 995 KO5P WW	537
LS 995 LG	398
LS 995 MP	537
LS 995 MP LG	537
LS 995 MP SW	537
LS 995 MP WW	537
LS 995 NA	398
LS 995 NA KO5	399
LS 995 NA KO5 WW	399
LS 995 NA WW	398
LS 995 P	399
LS 995 P GGO	432
LS 995 P LG	399
LS 995 P SW	399
LS 995 P WW	399
LS 995 SW	398
LS 995 WW	398
LSD 981 BF WW	460
LSD 981 LG	460
LSD 981 SW	460
LSD 981 W	460
LSD 981 WW	460
LSD 982 BF WW	460
LSD 982 LG	460
LSD 982 SW	460
LSD 982 W	460
LSD 982 WW	460
LSD 983 BF WW	460
LSD 983 LG	460
LSD 983 SW	460
LSD 983 W	460
LSD 983 WW	460
LSD 984 LG	460
LSD 984 SW	460
LSD 984 W	460
LSD 984 WW	460
LSD 985 LG	460
LSD 985 SW	460
LSD 985 W	460
LSD 985 WW	460
LSM A 4	201
LSM A 4 AL	201
LSM A 4 ANM	201
LSM A 4 CH	201
LSM A 4 MO	201
LSM A 4 SW	201
LSM A 4 WW	201
LSM AL 4	201

Артикул	Стр.
LSM AL 4 AN	201
LSM AL 4 D	201
LSM CD 4	201
LSM CD 4 GR	201
LSM CD 4 LG	201
LSM CD 4 SW	201
LSM CD 4 WW	201
LSM ES 4	201
LSM LS 4	201
LSM LS 4 LG	201
LSM LS 4 SW	201
LSM LS 4 WW	201
LSP 981 AL	466
LSP 981 ES	466
LSP 981 GCR	466
LSP 981 GL SW	467
LSP 981 GL WW	467
LSP 981 GLAS	467
LSP 982 AL	466
LSP 982 ES	466
LSP 982 GCR	466
LSP 982 GL SW	467
LSP 982 GL WW	467
LSP 982 GLAS	467
LSP 983 AL	466
LSP 983 ES	466
LSP 983 GCR	466
LSP 983 GL SW	467
LSP 983 GL WW	467
LSP 983 GLAS	467
LSP 984 AL	466
LSP 984 ES	466
LSP 984 GCR	466
LSP 984 GL SW	467
LSP 984 GL WW	467
LSP 984 GLAS	467
LSP 985 AL	466
LSP 985 ES	466
LSP 985 GCR	466
LSP 985 GL SW	467
LSP 985 GL WW	467
LSP 985 GLAS	467
LSZ 981 BF WW	469
LSZ 982 BF WW	469
LSZ 983 BF WW	469
M 20 NA	41
M-DMS	221
MA 1000 AD 1	197
MA 1000 AD 2	197
MA 1000 AD 3	197
MA 1000 AD 4	197
MA A 1011	186
MA A 1011 AL	186
MA A 1011 ANM	186
MA A 1011 SW	186
MA A 1011 WW	186
MA A 1021	186
MA A 1021 AL	186
MA A 1021 ANM	186
ME 2521-20 AT	438
ME 2521-20 C	438
ME 2539 LEDWB AT	239
ME 2539 LEDWB C	239
ME 2539 RGB AT	239
ME 2539 RGB C	239
ME 2539-2 LED RG AT	238
ME 2539-2 LED RG C	238
ME 2539-O LEDB AT	240
ME 2539-O LEDB C	240
ME 2539-O LEDW AT	239
ME 2539-O LEDW C	239
ME 2539-O RGB AT	240
ME 2539-O RGB C	240
ME 2925 AT	433
ME 2925 C	433
ME 2928 AT	432
ME 2928 C	432
ME 2962-1 AT	448
ME 2962-1 C	448

Артикул	Стр.	Артикул	Стр.	Артикул	Стр.	Артикул	Стр.
ME 2962-2 AT	447	ME 3280-1 A C	540	NRS LS 0834 AT LG	227	RCD CD 4092 TSA SW	527
ME 2962-2 C	447	ME 3521-5 CN AT	438	NRS LS 0834 AT SW	227	RCD CD 4092 TSA WW	527
ME 2969 T AT	206	ME 3521-5 CN C	438	NRS LS 0834 AT WW	227	RCD ES 4092 TSA	527
ME 2969 T C	206	ME 4093 TSA AT	526	NRS LS 0834 DZE	228	RCD LS 4092 M	527
ME 2969 T NA AT	206	ME 4093 TSA C	526	NRS LS 0834 DZE LG	228	RCD LS 4092 TSA	527
ME 2969 T NA C	206	ME 50 NA AT-L	80	NRS LS 0834 DZE SW	228	RCD LS 4092 TSA LG	527
ME 2969-1 NAUA AT	449	ME 50 NA C-L	80	NRS LS 0834 DZE WW	228	RCD LS 4092 TSA SW	527
ME 2969-1 NAUA C	449	ME 5201 DTST AT	443	NRS LS 0834 LG	226	RCD LS 4092 TSA WW	527
ME 2969-1 UA AT	449	ME 5201 DTST C	443	NRS LS 0834 NT	227	RCD ME 4092 TSA AT	527
ME 2969-1 UA C	449	ME 5201 DTU AT	443	NRS LS 0834 NT LG	227	RCD ME 4092 TSA C	527
ME 2969-2 NAT AT	452	ME 5201 DTU C	443	NRS LS 0834 NT SW	227	RS 8 REGHE	60
ME 2969-2 NAT C	452	ME 5232 AT	444	NRS LS 0834 NT WW	227	RW 95	160
ME 2969-2 NAUA AT	450	ME 5232 C	444	NRS LS 0834 RM	227	RWM 100 WW	183
ME 2969-2 NAUA C	450	ME 5232 MS AT	444	NRS LS 0834 RM LG	227	RWM 100-S12 WW	183
ME 2969-2 NWE AT	451	ME 5232 MS C	444	NRS LS 0834 RM SW	227	RWM 100-S3 WW	183
ME 2969-2 NWE C	451	ME 5232 S AT	444	NRS LS 0834 RM WW	227	RWM-MTS	184
ME 2969-2 UA AT	449	ME 5232 S C	444	NRS LS 0834 RT	229	SA 13	25
ME 2969-2 UA C	449	ME 5232 T3 AT	445	NRS LS 0834 RT LG	229	SC 10	551
ME 2969-25 NWE AT	452	ME 5232 T3 C	445	NRS LS 0834 RT SW	229	SC 10 EBG	551
ME 2969-25 NWE C	452	ME 5232 TS3 AT	445	NRS LS 0834 RT WW	229	SC 1000 IP	145
ME 2969-3 NAUA AT	450	ME 5232 TS3 C	445	NRS LS 0834 SW	226	SC 1000 KNX	549
ME 2969-3 NAUA C	450	ME 569-30 BF PL AT L	30	NRS LS 0834 USV	228	SC 15	551
ME 2981 AT	457	ME 569-30 BF PL C-L	30	NRS LS 0834 USV LG	228	SC 15 EBG	551
ME 2981 C	457	MED 2981 AT	461	NRS LS 0834 USV SW	228	SC 19	551
ME 2982 AT	457	MED 2981 C	461	NRS LS 0834 USV WW	228	SC 19 EBG	551
ME 2982 C	457	MED 2982 AT	461	NRS LS 0834 WW	226	SC 7 AL	146
ME 2983 AT	457	MED 2982 C	461	NRS LS 0834 ZT	226	SC 7 EBG	146
ME 2983 C	457	MED 2983 AT	461	NRS LS 0834 ZT LG	226	SC 7 SW	146
ME 2984 AT	457	MED 2983 C	461	NRS LS 0834 ZT SW	226	SI 4 A AL	214
ME 2984 C	457	MK 100 RF	530	NRS LS 0834 ZT WW	226	SI 4 A W	214
ME 2985 AT	457	MK-POF-2UAE	22	NT 1220 REG VDC	136	SI 4 A WW	214
ME 2985 C	457	MK-POF-UAE-REG	22	NT 2405 VDC	145	SI 4 AD AL	214
ME 2990 A AT	448	MM 100	547	NT 2415 REG VDC	146	SI 4 AD W	214
ME 2990 A C	448	MR WR-AMP 4.4	547	PA 981 G 125-0	469	SI 4 AD WW	214
ME 2990 AT	428	MR WR-AMP 4.8	547	PA 981 G 125-3	469	SI 46074 AD KIT	214
ME 2990 C	428	MR-SONOS-REG	547	PA 982 G 125-0	469	SI A6 A DC AL	222
ME 2990 CARD AT	230	MSTR 231	264	PA 982 G 125-3	469	SI A6 A DC ANM	222
ME 2990 CARD C	230	MSTR 231 AL	307	PA 983 G 125-0	469	SI A6 A DC CH	222
ME 2990 K AT	429	MSTR 231 AL AN	446	PA 983 G 125-3	469	SI A6 A DC MO	222
ME 2990 K C	429	MSTR 231 BB	361	PM-KAPPE	100	SI A6 A DC SW	222
ME 2990 KL AT	41	MSTR 231 BR	361	PM-KAPPE AL	100	SI A6 A DC W	222
ME 2990 KL C	41	MSTR 231 CH	307	PM-KAPPE AL-1	539	SI A6 A DC WW	222
ME 2990 KO5 AT	428	MSTR 231 ES	446	PM-KAPPE-1	539	SI A6 AL DC	223
ME 2990 KO5 C	428	MSTR 231 GR	361	PMM-AP-SET-WW	539	SI A6 AL DC AN	223
ME 2990 KO5 K AT	429	MSTR 231 LG	361	PMM-UP-SET-WW	539	SI A6 AL DC D	223
ME 2990 KO5 K C	429	MSTR 231 MO	307	PMU 360 AL	100	SI A6 CD DC W	222
ME 2990 KO5 L AT	429	MSTR 231 PG	361	PMU 360 WW	100	SI A6 CD DC WW	222
ME 2990 KO5 L C	429	MSTR 231 SW	307	R 5 AL E	548	SI A6 ES DC	223
ME 2990 KO5 T AT	430	MSTR 231 WW	264	R 5 WW E	548	SI A6 LS DC LG	223
ME 2990 KO5 T C	430	MW 270 AL	547	R 75	25	SI A6 LS DC SW	223
ME 2990 L AT	429	MW 270 WW	547	RA 23024 REGHE	545	SI A6 LS DC W	223
ME 2990 L C	429	NRS AS 0834	226	RAD A 508 SW	199	SI A6 LS DC WW	223
ME 2990 NA AT	428	NRS AS 0834 AT	227	RAD A 508 WW	199	SI AI A 6 AL	215
ME 2990 NA C	428	NRS AS 0834 AT WW	227	RAD A 528 AL	202	SI AI A 6 ANM	215
ME 2990 NA KO5 AT	428	NRS AS 0834 DZE	228	RAD A 528 ANM	202	SI AI A 6 CH	215
ME 2990 NA KO5 C	428	NRS AS 0834 DZE WW	228	RAD A 528 CH	202	SI AI A 6 MO	215
ME 2990 NAKL AT	41	NRS AS 0834 NT	227	RAD A 528 MO	202	SI AI A 6 SW	215
ME 2990 NAKL C	41	NRS AS 0834 NT WW	227	RAD A 528 SW	202	SI AI A 6 W	215
ME 2990 SAT AT	448	NRS AS 0834 RM	227	RAD A 528 WW	202	SI AI A 6 WW	215
ME 2990 SAT C	448	NRS AS 0834 RM WW	227	RAD AL 2928	202	SI AI AL 6	215
ME 2990 T AT	430	NRS AS 0834 RT	229	RAD AL 2928 AN	202	SI AI AL 6 AN	215
ME 2990 T C	430	NRS AS 0834 RT WW	229	RAD AL 2928 D	202	SI AI AL 6 D	215
ME 2990 TV AT	448	NRS AS 0834 USV	228	RAD CD 508 SW	199	SI AI CD 6 W	215
ME 2990 TV C	448	NRS AS 0834 USV WW	228	RAD CD 508 WW	199	SI AI CD 6 WW	215
ME 2994 B AT	453	NRS AS 0834 WW	226	RAD CD 528 SW	202	SI AI ES 6	215
ME 2994 B C	453	NRS AS 0834 ZT	226	RAD CD 528 WW	202	SI AI LS 6 LG	215
ME 2995 AT	431	NRS AS 0834 ZT WW	226	RAD ES 2928	202	SI AI LS 6 SW	215
ME 2995 C	431	NRS CD 0834 AT WW	227	RAD LS 908 SW	199	SI AI LS 6 W	215
ME 2995 KO5 AT	431	NRS CD 0834 DZE WW	228	RAD LS 908 WW	199	SI AI LS 6 WW	215
ME 2995 KO5 C	431	NRS CD 0834 NT WW	227	RAD LS 928 SW	202	SI AM A 5 AL	218
ME 2995 P AT	432	NRS CD 0834 RM WW	227	RAD LS 928 WW	202	SI AM A 5 ANM	218
ME 2995 P C	432	NRS CD 0834 RT WW	229	RAD-ANT	199	SI AM A 5 CH	218
ME 3180 AT	540	NRS CD 0834 USV	228	RCD AL 4092 TSA	527	SI AM A 5 MO	218
ME 3180 C	540	NRS CD 0834 WW	226	RCD AL 4092 TSA AN	527	SI AM A 5 SW	218
ME 3180-1 A AT	540	NRS CD 0834 ZT WW	226	RCD AL 4092 TSA D	527	SI AM A 5 W	218
ME 3180-1 A C	540	NRS DZT 20 WW	229	RCD CD 4092 M	527	SI AM A 5 WW	218
ME 3280 AT	540	NRS DZT AP WW	229	RCD CD 4092 TSA	527	SI AM AL 5	218
ME 3280 C	540	NRS LS 0834	226	RCD CD 4092 TSA GR	527	SI AM AL 5 AN	218
ME 3280-1 A AT	540	NRS LS 0834 AT	227	RCD CD 4092 TSA LG	527	SI AM AL 5 D	218

Артикул	Стр.
SI AM CD 5 W	218
SI AM CD 5 WW	218
SI AM ES 5	218
SI AM LS 5 LG	218
SI AM LS 5 SW	218
SI AM LS 5 W	218
SI AM LS 5 WW	218
SI AM-AK 22	221
SI AM-AK 70	221
SI AV 6 A	221
SI AV 6 CD	221
SI AV 6 LS	221
SI KB 2	223
SI KB 4	223
SI KB 6	223
SI TM A 5073	219
SI TM A 5093	219
SI TM CD 5073	219
SI TM CD 5093	219
SI TM LS 5073	219
SI TM LS 5093	219
SI V-RC	223
SI V6 A DC AL	222
SI V6 A DC ANM	222
SI V6 A DC CH	222
SI V6 A DC MO	222
SI V6 A DC SW	222
SI V6 A DC W	222
SI V6 A DC WW	222
SI V6 AL DC	223
SI V6 AL DC AN	223
SI V6 AL DC D	223
SI V6 CD DC W	222
SI V6 CD DC WW	222
SI V6 ES DC	223
SI V6 LS DC LG	223
SI V6 LS DC SW	223
SI V6 LS DC W	223
SI V6 LS DC WW	223
SI VI A 622 AL	217
SI VI A 622 ANM	217
SI VI A 622 CH	217
SI VI A 622 MO	217
SI VI A 622 SW	217
SI VI A 622 W	217
SI VI A 622 WW	217
SI VI AL 627	217
SI VI AL 627 AN	217
SI VI AL 627 D	217
SI VI CD 627 W	217
SI VI CD 627 WW	217
SI VI ES 627	217
SI VI LS 627 LG	217
SI VI LS 627 SW	217
SI VI LS 627 W	217
SI VI LS 627 WW	217
SI VM 22 A	220
SI VM 27 CD	220
SI VM 27 LS	220
SI VM-AK 22	221
SI VM-AK 70	221
SK 180-90 WW	102
SKS 1101-20	17
SKS 1101-20 WW	17
SKS 1101-4	17
SKS 1101-4 WW	17
SKS 11015	17
SKS 11015 WW	17
SKS 11120-20	17
SKS 11120-20 WW	17
SL 1180-1 GB	387
SL 1180-1 SW	387
SL 1180-1 WW	387
SL 1540 GB	386
SL 1540 SW	386
SL 1540 WW	386
SL 1540.20 GB	387
SL 1540.20 SW	387
SL 1540.20 WW	387

Артикул	Стр.
SL 1541 GB	385
SL 1541 SW	385
SL 1541 WW	385
SL 1561.07 GB	387
SL 1561.07 SW	387
SL 1561.07 WW	387
SL 1565.07 GB	387
SL 1565.07 SW	387
SL 1565.07 WW	387
SL 510 GB	386
SL 510 SW	386
SL 510 WW	386
SL 511 KI GB	386
SL 511 KI SW	386
SL 511 KI WW	386
SL 520 GB	385
SL 520 KI GB	385
SL 520 KI SW	385
SL 520 KI WW	385
SL 520 SW	385
SL 520 WW	385
SL 521 FKI GB	386
SL 521 FKI SW	386
SL 521 FKI WW	386
SL 521 GB	385
SL 521 KI GB	386
SL 521 KI SW	386
SL 521 KI WW	386
SL 521 SW	385
SL 521 WW	385
SL 5232 GB	387
SL 5232 MS GB	388
SL 5232 MS SW	388
SL 5232 MS WW	388
SL 5232 ST GB	388
SL 5232 ST SW	388
SL 5232 ST WW	388
SL 5232 SW	387
SL 5232 T3 GB	388
SL 5232 T3 SW	388
SL 5232 T3 WW	388
SL 5232 TS3 GB	388
SL 5232 TS3 SW	388
SL 5232 TS3 WW	388
SL 5232 WW	387
SL 561 B GB	390
SL 561 B SW	390
SL 561 B WW	390
SL 561 SAT GB	389
SL 561 SAT SW	389
SL 561 SAT WW	389
SL 561 TV GB	389
SL 561 TV SW	389
SL 561 TV WW	389
SL 562 GB	389
SL 562 SW	389
SL 562 WW	389
SL 569 T GB	206
SL 569 T SW	206
SL 569 T WW	206
SL 569-1 UA GB	390
SL 569-1 UA SW	390
SL 569-1 UA WW	390
SL 569-2 UA GB	390
SL 569-2 UA SW	390
SL 569-2 UA WW	390
SL 581 GB	391
SL 581 SI	391
SL 581 WW	391
SL 582 GB	391
SL 582 SI	391
SL 582 WW	391
SL 5820 GB	391
SL 5820 SI	391
SL 5820 WW	391
SL 583 GB	391
SL 583 SI	391
SL 583 WW	391
SL 5830 GB	391

Артикул	Стр.
SL 5830 SI	391
SL 5830 WW	391
SL 584 GB	391
SL 584 SI	391
SL 584 WW	391
SL 5840 GB	391
SL 5840 SI	391
SL 5840 WW	391
SL 585 GB	391
SL 585 SI	391
SL 585 WW	391
SL 5850 GB	391
SL 5850 SI	391
SL 5850 WW	391
SL 590 A GB	390
SL 590 A SW	390
SL 590 A WW	390
SL 590 CARD GB	230
SL 590 CARD SW	230
SL 590 CARD WW	230
SL 590 GB	384
SL 590 K GB	384
SL 590 K SW	384
SL 590 K WW	384
SL 590 KL GB	40
SL 590 KL SW	40
SL 590 KL WW	40
SL 590 KO5 GB	384
SL 590 KO5 SW	384
SL 590 KO5 WW	384
SL 590 L GB	384
SL 590 L SW	384
SL 590 L WW	384
SL 590 SW	384
SL 590 T GB	384
SL 590 T SW	384
SL 590 T WW	384
SL 590 WW	384
SL 595 GB	384
SL 595 KO5 GB	385
SL 595 KO5 SW	385
SL 595 KO5 WW	385
SL 595 KO5P GB	536
SL 595 KO5P SW	536
SL 595 KO5P WW	536
SL 595 P GB	385
SL 595 P SW	385
SL 595 P WW	385
SL 595 WW	384
SL 90 HP	384
SL 95 HP	385
SLA 2 AN	29
SLA 2 WW	29
SM 1608	64
SMART-ASSIST	552
SNT 105 F	57
SNT 105-35	58
SNT 150	58
SNT 200	58
SNT 40	57
SNT 70 Q	57
SO 7522 EINS	232
SO A 7522 AL PL	232
SO A 7522 BF SW PL	232
SO A 7522 BF WW PL	232
SO A 7522 CH PL	232
SO A 7522 MO PL	232
SO A 7522 SW PL	232
SO A 7522 WW PL	232
SO AL 7522 D PL	232
SO AL 7522 PL	232
SO AN 7522 PL	232
SO ES 7522 PL	232
SO GCR 7522 PL	232
SO GO 7522 PL	232
SO LS 7522 LG PL	232
SO LS 7522 PL	232
SO LS 7522 SW PL	232

Артикул	Стр.
SO LS 7522 WW PL	232
SO ME 7522 AT PL	232
SO ME 7522 C PL	232
SP 5.1 KNX	548
ST NT 12 VDC	143
SV 539 LED	237
SV 539-948 LED	237
SV-SERVER	551
TR A 231	163
TR A 231 AL	163
TR A 231 ANM	163
TR A 231 CH	163
TR A 231 MO	163
TR A 231 SW	163
TR A 231 WW	163
TR A 236	165
TR A 236 AL	165
TR A 236 ANM	165
TR A 236 CH	165
TR A 236 MO	165
TR A 236 SW	165
TR A 236 WW	165
TR A 241	164
TR A 241 AL	164
TR A 241 ANM	164
TR A 241 CH	164
TR A 241 MO	164
TR A 241 SW	164
TR A 241 WW	164
TR A 246	166
TR A 246 AL	166
TR A 246 ANM	166
TR A 246 CH	166
TR A 246 MO	166
TR A 246 SW	166
TR A 246 WW	166
TR AL 231	163
TR AL 231 AN	163
TR AL 231 D	163
TR AL 236	165
TR AL 236 AN	165
TR AL 236 D	165
TR AL 241	164
TR AL 241 AN	164
TR AL 241 D	164
TR AL 246	166
TR AL 246 AN	166
TR AL 246 D	166
TR CD 231	163
TR CD 231 BR	163
TR CD 231 GB	163
TR CD 231 GR	163
TR CD 231 LG	163
TR CD 231 PT	163
TR CD 231 SW	163
TR CD 231 WW	163
TR CD 236	165
TR CD 236 BR	165
TR CD 236 GB	165
TR CD 236 GR	165
TR CD 236 LG	165
TR CD 236 PT	165
TR CD 236 SW	165
TR CD 236 WW	165
TR CD 241	164
TR CD 241 BR	164
TR CD 241 GB	164
TR CD 241 GR	164
TR CD 241 LG	164
TR CD 241 PT	164
TR CD 241 SW	164
TR CD 241 WW	164
TR CD 246	166
TR CD 246 BR	166
TR CD 246 GB	166
TR CD 246 GR	166
TR CD 246 LG	166
TR CD 246 PT	166
TR CD 246 SW	166





# Чемоданы и стенды с образцами продукции

Используйте наши презентационные материалы с образцами продукции на переговорах с клиентами, а также в ваших демонстрационных или торговых залах. Неоспоримым преимуществом будет возможность показать клиенту материал, качество продукции и обработки непосредственно на месте. Данными чемоданами и стендами можно снабдить сотрудников, работающих на выезде. Заказать необходимые демонстрационные материалы (по артикулам) можно по электронной почте, отправив заявку на [kundencenter@jung.de](mailto:kundencenter@jung.de).

## Стенды с образцами

Стенды оснащены оригинальными устройствами, выполненными в различных материалах и цветах, которые будут служить превосходной презентацией продукции JUNG в ваших демонстрационных или торговых залах. Стенды представлены в 3 различных форматах.

Обзор существующих дизайнов:

Размеры: 80 x 100 x 4 см.



Артикул: GP 80100

Размеры: 40 x 100 x 4 см.



Артикул: AS 40100



Артикул: A 40100



Артикул: AC 40100

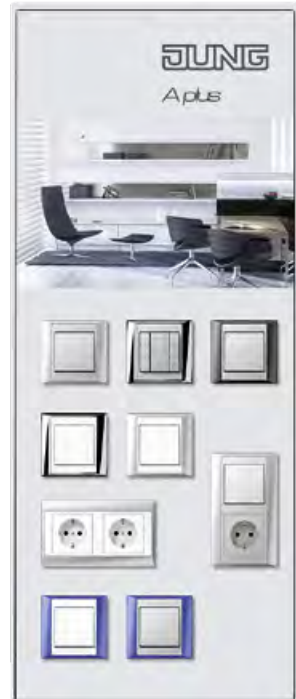

Артикул: APLUS 40100



Артикул: CD 40100



Артикул: CDP 40100



Артикул: LS 40100



Артикул: LSM 40100

Размеры: 50 x 50 x 4 см.



Артикул: AS 5050



Артикул: A 5050



Артикул: AC 5050



Артикул: APLUS 5050



Артикул: CD 5050



Артикул: SL 5050



Артикул: LS 5050



Артикул: LSM 5050



Артикул: LSD 5050



Артикул: LSP 5050

# Механизмы

	Артикул	Стр.
	<b>Балансирный выключатель 10 AX / 250 В ~</b> однополюсный 501 U	14
	двухполюсный 502 U	14
	универсальный (проходной) 506 U	14
	перекрёстный 507 U	14
	<b>16 AX / 400 В ~</b> трехполюсный 503 U	14
	<b>Балансирный контрольный выключатель</b> <b>10 AX / 250 В ~</b> двухполюсный 502 KOU	14
	универсальный (проходной) 506 KOU	14
	<b>16 AX / 400 В ~</b> трехполюсный 503 KOU	14
	<b>Самовозвратный выключатель 10 AX / 250 В ~</b> двухполюсный 502 TU	14
	универсальный (проходной) 506 TU	14
	перекрёстный 507 TU	14
	<b>Самовозвратный контрольный выключатель</b> <b>10 AX / 250 В ~</b> двухполюсный 502 KOTU	15
	универсальный (проходной) 506 KOTU	15
	<b>Балансирный выключатель 20 AX / 250 В ~</b> однополюсный с НО контактом 501-20 U	14
	универсальный (проходной) 506-20 U	14
	перекрёстный 507-20 U	14
	<b>Балансирный контрольный выключатель</b> с НО контактом 501-20 KOU	14
	двухполюсный 502-20 KOU	14
	универсальный (проходной) 506-20 KOU	14
	<b>Кнопка без фиксации 10 AX / 250 В ~</b> однополюсная с НО контактом 531 U	15
	двухполюсная, НО контакты 532 U	15
	однополюсная с переключающим контактом 533 U	15
	однополюсная с НО контактом и отдельным сигнальным контактом 534 U	15
	двухполюсная с переключающими контактами 533-2 U	15
	с 2 НО контактами, Клавиша в нейтральном положении 10 А 531-41 U	15
	<b>Балансирный выключатель 10 AX / 250 В ~</b> двухклавишный 505 U	15
	двухклавишный универсальный (проходной) 509 U	15
	<b>Балансирный двухклавишный выключатель</b> <b>10 AX / 250 В ~</b> с подсветкой с 2-мя лампами тлеющего разряда 505 U 5	15
	<b>Балансирный двухклавишный контрольный выключатель</b> с 2-мя лампами тлеющего разряда 505 KOU 5	16
	с 2-мя лампами тлеющего разряда и механической блокировкой одновременного включения 505 KOVU 5	16
	<b>Самовозвратный выключатель 10 AX / 250 В ~</b> двухклавишный 505 TU	16
	двухклавишный универсальный (проходной) 509 TU	16
	<b>Двухклавишный механизм кнопок без фиксации</b> <b>10 AX / 250 В ~</b> 2 НО контактных группы (безвинтовые зажимы) 535 U	16
	2 переключающих (универсальных) контактных группы 539 U	16
	2 НО контактных группы с подсветкой с 2-мя лампами тлеющего разряда 535 U 5	16
	с 4 НО контактами, Клавиша в нейтральном положении 10 А / 250 В ~ 532-4 U	16
	<b>Балансирный механизм для жалюзи 10 AX / 250 В ~</b> (1 двигатель) выключатель однополюсный 509 VU	16
	кнопка без фиксации однополюсная 539 VU	16

# Механизмы

	Артикул	Стр.
	<b>Поворотный выключатель для жалюзи</b> <b>10 AX / 250 В ~</b> однополюсный (1 двигатель) 1234.10	17
	двухполюсный (2 двигателя) 1234.20	17
	<b>Поворотный выключатель 20 AX / 250 В ~</b> двухполюсный 1101-20	17
	двухполюсный с индикацией 101-20 KO	17
	двухполюсный 32 AX / 250 В ~ 1101-32	17
	<b>Поворотный выключатель (0 – 1 – 2 – 3)</b> <b>16 AX / 250 В ~</b> 1101-4	17
	<b>Таймер 16 AX / 250 В ~</b> двухполюсный, макс. – 15 минут 11015	17
	однополюсный, проходной, 30 минут 11030-20	17
	двухполюсный, макс. – 30 минут 11030	17
	двухполюсный, макс. – 60 минут 11060	17
	НЗ / НО однополюсные контакты максимальное время – 120 минут 11120-20	17
	<b>Выключатель для замочного механизма</b> <b>10 AX / 250 В ~</b> реверсивный выключатель для жалюзи двухполюсный (2 двигателя) 104.28	18
	реверсивный выключатель для жалюзи (без фиксации) 134.18	18
	однополюсный (1 двигатель) 134.28	18
	двухполюсный (2 двигателя) выключатель универсальный 18 (без фиксации) 133.18	18
	однополюсный управляющий выключатель (без фиксации) НЗ / НО контакты 138.18	18
	<b>16 AX / 250 В ~</b> выключатель универсальный (проходной) двухполюсный 106.28	18
	<b>Выключатель для замочного механизма</b> <b>10 AX / 250 В ~</b> нет защиты от демонтажа однополюсный реверсивный выключатель для жалюзи (1 двигатель) 104.15	18
	реверсивный выключатель для жалюзи (без фиксации) (1 двигатель) 134.15	18
	проходной выключатель (без фиксации) 133.15	18
	<b>16 AX / 250 В ~</b> выключатель универсальный (проходной) 106.15	18
	<b>Выключатель 1-полюсный для замочного механизма</b> <b>10 AX / 250 В ~</b> Влагозащищенная версия (IP 44) реверсивный выключатель для жалюзи (1 двигатель) CD 104.18 WU	18
	реверсивный выключатель для жалюзи (без фиксации) (1 двигатель) CD 134.18 WU	18
	выключатель универсальный (без фиксации) CD 133.18 WU	18
	<b>16 AX / 250 В ~</b> выключатель универсальный (проходной) CD 106.18 WU	18
	<b>Телефонная (UAE) розетка</b> 8-полюсная, для 1-го терминала UAE 8 UPO	19
	2 x 8 полюсов, для 2-х параллельных терминалов UAE 2 x 8 UPO	19
	2 x 8 полюсов для 2-х отдельных терминалов UAE 8-8 UPO	19
	<b>Компьютерная розетка Cat. 6 / Class E</b> 8-полюсная для 1-го терминала UAE 8 UPOK6E	19
	2 x 8 полюсов, для 2-х терминалов UAE 8-8 UPOK6E	19
	<b>TV-FM розетки</b> Оконечная розетка EDU 04 F	23
	Проходная розетка GEDU 15	23
	SAT-TV-FM EDA 302 F	24

## Управление освещением

	Артикул	Стр.
	<b>Роторный диммер с нажимным включением</b> для ламп накаливания, галогенных ламп 60 – 600 Вт, 230 В ~ 60 – 400 Вт, 230 В ~ 100 – 1000 Вт, 230 В ~ 60 – 400 Вт, 110 В ~	<b>266 GDE</b> 43 <b>244 EX</b> 43 <b>211 GDE</b> 43 <b>244-110</b> 44
	<b>Роторный диммер (мягкий старт) с нажимным включением</b> для ламп накаливания, галогенных ламп TRONIC-трансформаторов 20 – 525 Вт, 230 В ~ 20 – 360 Вт, 230 В ~	<b>225 TDE</b> 45 <b>243 EX</b> 44
	<b>Роторный Tronic-диммер (мягкий старт) с нажимным включением</b> для ламп накаливания, галогенных ламп индуктивных трансформаторов 40 – 500 Вт, 230 В ~ 20 – 500 Вт, 230 В ~	<b>225 NVDE</b> 47 <b>244 HEX</b> 46
	<b>Универсальный роторный диммер (мягкий старт) с нажимным включением</b> для ламп накаливания, галогенных ламп индуктивных трансформаторов, TRONIC-трансформаторов 50 – 420 Вт, 230 В ~	<b>254 UDIE1</b> 48
	<b>Спутник с инкрементальным датчиком импульсное управление без конечной позиции</b> 230 В ~	<b>254 NIE1</b> 48
	<b>Спутниковое устройство потенциометра DALI «tunable white»</b>	<b>240 PDPNE TW</b> 51
	<b>Потенциометр DALI</b> <b>Потенциометр DALI с источником питания</b> для диммирования люминесцентных ламп, управляемых балластами DALI	<b>240 DPE</b> 49 <b>240 PDPE</b> 50
	<b>Электронный потенциометр 1 – 10 В</b> с выключателем с кнопкой	<b>240-10</b> 49 <b>240-31</b> 49
	<b>Регулятор частоты вращения двигателей</b> для управления скоростью однофазных двигателей	<b>245.20</b> 52
	<b>Универсальный клавишный светодиодный диммер</b> 20 – 420 Вт/ВА, 230 В ~	<b>1224 LED UDE</b> 84
	<b>Стандартный клавишный диммер</b> 20 – 500 ВА, 230 В ~	<b>1225 SDE</b> 86
	<b>Универсальный двойной клавишный диммер</b> 50 – 260 Вт/ВА, 230 В ~, 50/60 Гц	<b>1252 UDE</b> 82
	<b>Клавишное управляющее устройство 1 – 10 В</b> для управления электронными балластами (EVG) или электронными трансформаторами со входом управления 1 – 10 В	<b>1240 STE</b> 87

## Управление освещением

	Артикул	Стр.
	<b>Релейная вставка 1-канальная</b> 230 В ~, макс. 2300 Вт	<b>1201 URE</b> 88
	<b>Релейная вставка с беспотенциальными контактами 1-канальная</b> 230 В ~, макс. 800 Вт	<b>1201-1 URE</b> 89
	<b>Релейная вставка 2-канальная</b> один сухой контакт и один контакт с потенциалом сети 230 В ~, макс. 1000 Вт	<b>1202 URE</b> 90
	<b>Tronic-вставка "бесшумного включения"</b> 50 – 420 Вт, 230 В ~	<b>1254 TSE</b> 91
	<b>Низковольтная коммутационная вставка "бесшумного включения"</b> 40 – 400 Вт, 230 В ~	<b>1244 NVSE</b> 91
	<b>2-проводная вставка-спутник</b>	<b>1220 NE</b> 92
	<b>3-проводная вставка-спутник</b>	<b>1223 NE</b> 92
	<b>Импульсное устройство для автоматизации управления лестничным освещением</b>	<b>1208 UI</b> 92
	<b>Силовой модуль для монтажа на DIN-рейку</b>	<b>1208 REG</b> 93
	<b>Электронный трансформатор</b> 10 – 40 Вт 20 – 70 Вт 20 – 105 Вт 35 – 105 Вт 20 – 150 Вт 50 – 200 Вт	<b>SNT 40</b> 57 <b>SNT 70 Q</b> 57 <b>SNT 105 F</b> 57 <b>SNT 105-35</b> 58 <b>SNT 150</b> 58 <b>SNT 200</b> 58
	<b>Встраиваемый Tronic-усилитель</b> 60 – 700 Вт	<b>247 EB</b> 53
	<b>Встраиваемый NB-усилитель</b> 100 – 600 Вт	<b>246 EB</b> 53
	<b>Универсальный диммер REG</b> 50 – 500 Вт	<b>UD 1255 REG</b> 55
	<b>Универсальный усилитель REG "каскадируемый"</b> 200 – 500 Вт	<b>ULZ 1215 REG</b> 56



Артикул: МК 5

## Чемоданы с образцами: МК 5 и МК 5-ТК

Высококачественный алюминиевый чемодан содержит 7 планшетов с образцами выключателей или внутренних аудио- и видео панелей в различных дизайнерских сериях JUNG.



Артикул: МК 5-ТК

# JUNG

## ALBRECHT JUNG GMBH & CO. KG

Volmestraße 1  
58579 Schalksmühle  
Germany  
Telefon +49 2355 806-0  
Telefax +49 2355 806-204  
kundencenter@jung.de

**JUNG.DE**

Центр логистики JUNG для Восточной Европы и Центральной Азии:

## UAB JUNG VILNIUS

Zirmunu g. 68  
LT-09124 Vilnius  
Lithuania  
Тел. +370-5 239 19 19  
Факс: +370-5 239 19 17  
jung@jung.lt

**JUNG.LT**

Представительство JUNG в Украине:

## ТОВ ЮНГ УКРАЇНА

вул. Київська, 6В,  
08132, м. Вишневе,  
Київська обл., Україна,  
Тел. +380 44536 99 46,  
+380 44536 99 47  
info@jung.ua

**JUNG.UA**

Представительство JUNG в России:

## ООО ЮНГ

115201, Москва  
1-й Варшавский проезд,  
д.2, стр.8, оф.408  
Тел. (495) 781-28-00  
info@jung-russia.ru

192102, Санкт-Петербург  
ул. Салова, д. 44, корп. 1  
Тел. (812) 318-36-50  
info@jung-russia.ru

620141, г. Екатеринбург,  
пер. Мельковский, д. 5  
Тел. (343) 217-97-99  
ekaterinburg@jung-russia.ru

350072, г. Краснодар,  
ул. Красных партизан,  
д. 212, офис 209  
Тел. (938)428-88-89  
info@jung-russia.ru

Адреса представителей и торговых партнёров  
JUNG: <http://contacts.jung-russia.ru>

Демонстрация системы «УМНЫЙ ДОМ»:  
<http://knx.jung-russia.ru>

**JUNG.DE/RU**